

NTT
docomo

N-02E ONE PIECE

取扱説明書

'12.11



はじめに

「N-02E ONE PIECE」をお買い上げいただきまして、誠にありがとうございます。
ご使用前やご利用中に、この取扱説明書をお読みいただき、正しくお使いください。

本書の記載について

- 本書では「アプリケーション一覧画面」からの手順を記載している箇所がございます。「アプリケーション一覧画面」までの操作についてはP.81を参照してください。
- 本書では操作手順を以下のように簡略して記載しています。

| 表記 | 意味 |
|-----------------------------------|--|
| ホーム画面で「☰」▶ 「システム設定」▶「通 話設定」 | ホーム画面で☰を押す▶ 「システム設定」をタップ する▶「通話設定」をタッ プする |

- 本書の本文中においては、「N-02E ONE PIECE」を『本端末』と表記させていただいております。あらかじめご了承ください。
- 本書で掲載している画面はイメージであるため、実際の画面とは異なる場合があります。
- 本書はお買い上げ時の設定（ランチャー）をもとに説明しています。ホームアプリを変更するなど、操作手順などが本書の説明と異なる場合があります。
- 本書の内容の一部、または全部を無断転載することは、禁止されています。
- 本書の内容に関しては、将来予告なしに変更することがあります。

本端末で操作方法を確認する



アプリケーション一覧画面で「取扱説明書」を選択すると、本端末の取扱説明書アプリケーションで操作方法などを閲覧できます。また、機能によっては説明画面からその機能を起動することができます。

■「クイックスタートガイド」（本体付属品）

基本的な機能の操作について説明しています。

■「eトリセツ（取扱説明書）」（本端末のアプリケーション）

機能の詳しい案内や操作について説明しています。

- アプリケーション一覧画面でをタップする
- ※「eトリセツ（取扱説明書）」をアンインストールした場合は、が表示されません。Google Play™からダウンロードしてください。

■「取扱説明書」（PDFファイル）

機能の詳しい案内や操作について説明しています。
ドコモのホームページでダウンロード
<http://www.nttdocomo.co.jp/support/trouble/manual/download/index.html>

- ※ URL および掲載内容については、将来予告なしに変更することがあります。

本体付属品

N-02E ONE PIECE
(保証書含む)

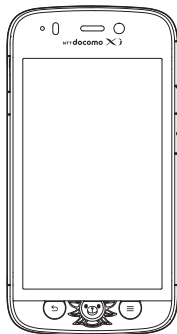

リアカバー N62



N-02E ONE PIECEクイックスタートガイド

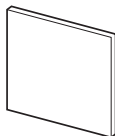

電池パック N34



卓上ホルダ N42

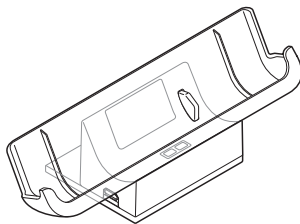

アンテナ付イヤホン変換ケーブル (試供品)

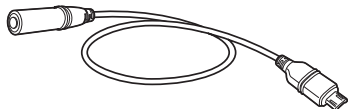

microSDHC カード (16GB) ※ (試供品)



※ お買い上げ時には、あらかじめ本端末に取り付けられています。

サウンド・サニー号置き台 (試供品)
(取扱説明書含む)

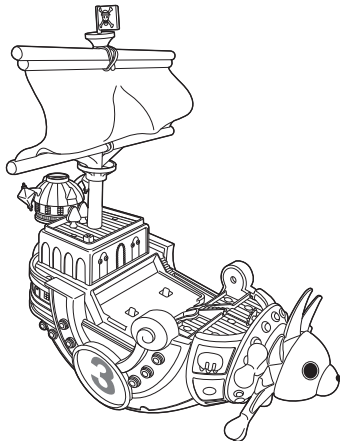

麦わらの一味キャラクターピン (試供品)



USB延長ケーブル (試供品)

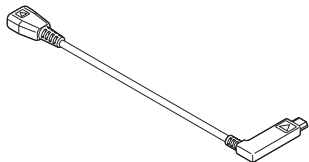

「オプション・関連機器のご紹介」→P.178

目次

| | |
|--------------------------|----|
| 本体付属品 | 1 |
| 本端末のご利用について | 7 |
| 安全上のご注意（必ずお守りください） | 9 |
| 取り扱い上のご注意 | 22 |
| 防水／防塵、耐衝撃性能 | 29 |

| | | | |
|------------------------|---|----|--|
| ご使用前の 確認と設定 | 各部の名称と機能 | 36 | |
| | ドコモminiUIMカード | 38 | |
| | microSDカード | 39 | |
| | 電池パック | 41 | |
| | ストラップの取り付けかた | 42 | |
| | サウザンド・サニー号置き台（試 供品）に卓上ホルダを取り付ける | 43 | |
| | 充電 | 46 | |
| | 電源を入れる／切る | 50 | |
| | 基本操作 | 50 | |
| | 初期設定 | 52 | |
| | ステータスバーを利用する | 58 | |
| | 文字入力 | 61 | |
| | ホーム画面 | 68 | |
| | ホーム画面を管理する | 68 | |
| アプリケーション一覧画面 | 70 | | |
| P.36 | ホームアプリを切り替える | 78 | |
| | ホーム画面 | 78 | |
| | ホーム画面を管理する | 79 | |
| | アプリケーション一覧画面 | 81 | |
| | 検索機能を使う | 83 | |
| | アプリケーション履歴 | 84 | |
| | 「おすすめ」アプリケーションの インストール | 84 | |
| | ホームアプリの情報を確認する | 84 | |
| | P.78 | | |
| | | | |

| | | |
|-----------------------------|--------------------|-----|
| 電話 | 電話をかける／受ける | 85 |
| | 通話履歴 | 88 |
| | 通話設定／その他 | 89 |
| | 電話帳 | 91 |
| P.85 | | |
| | | |
| メール／ ウェブラ ウザ | spモードメール | 94 |
| | SMS | 94 |
| | Eメール | 96 |
| | Gmail™ | 98 |
| | 緊急速報「エリアメール」 | 101 |
| | Google トーク™ | 102 |
| P.94 | ウェブブラウザ | 103 |
| | | |

| | | |
|------------------|--------------------------------|-----|
| 本体設定 | Wi-Fi設定..... | 107 |
| | Bluetooth [®] 通信..... | 108 |
| | データ使用..... | 111 |
| | モバキャス設定..... | 113 |
| | その他（無線とネットワーク）..... | 113 |
| | 音／バイブレーション..... | 117 |
| | ディスプレイ..... | 118 |
| | ecoモード..... | 119 |
| | ストレージ..... | 121 |
| | 電池..... | 121 |
| | アプリ..... | 122 |
| | ドコモサービス..... | 122 |
| | アカウントと同期..... | 123 |
| 位置情報サービス..... | 123 | |
| セキュリティ..... | 124 | |
| 言語と入力..... | 128 | |
| バックアップとリセット..... | 129 | |
| 日付と時刻..... | 130 | |
| ユーザー補助..... | 130 | |
| 開発者向けオプション..... | 130 | |
| 端末情報..... | 131 | |
| P.107 | | |
| ファイル管理 | ファイルを管理する..... | 132 |
| | 赤外線通信..... | 133 |
| | Bluetooth通信..... | 135 |
| | パソコン接続..... | 135 |
| P.132 | PC Linkを利用する..... | 136 |
| | DLNA対応機器を利用する.. | 138 |

| | | |
|-------------------------------------|--------------------------------|-----|
| アプリケーション | dメニュー..... | 141 |
| | dマーケット..... | 141 |
| | Playストア（Google Play）..... | 142 |
| | おサイフケータイ..... | 144 |
| | トルカ..... | 146 |
| | モバキャス..... | 147 |
| | ワンセグ..... | 151 |
| | カメラ..... | 156 |
| | ギャラリー..... | 160 |
| | メディアプレイヤー..... | 161 |
| | GPS..... | 164 |
| | 時計..... | 168 |
| | カレンダー..... | 168 |
| スケジュール..... | 169 | |
| メモ..... | 170 | |
| 電卓..... | 170 | |
| データや設定のバックアップ （SDカードバックアップ）..... | 170 | |
| Quickoffice [®] | 171 | |
| iDアプリ..... | 172 | |
| P.141 | | |
| 海外利用 | 国際ローミング（WORLD WING）の概要..... | 173 |
| | 海外で利用できるサービス... .. | 173 |
| | 海外でご利用になる前の確認..... | 174 |
| | 海外で利用するためのネットワー クの設定..... | 175 |
| | 滞在先で電話をかける／受ける..... | 176 |
| | 国際ローミング時の設定をする..... | 177 |
| P.173 | | |

| | | |
|-----------------------------|-----------------------|-----|
| 付録／索引 | オプション・関連機器のご紹介 | 178 |
| | | 178 |
| | 試供品 | 178 |
| | | 178 |
| | トラブルシューティング (FAQ) | 179 |
| | | 179 |
| | スマートフォンあんしん遠隔サ ポート | 187 |
| | | 187 |
| | 保証とアフターサービス | 187 |
| | | 187 |
| | ソフトウェア更新 | 189 |
| | | 189 |
| | メジャーアップデート | 193 |
| | 193 | |
| 主な仕様 | 195 | |
| | 195 | |
| 携帯電話機の比吸収率 (SAR) な どについて | 198 | |
| | 198 | |
| 輸出管理規制について | 201 | |
| | 201 | |
| 知的財産権について | 202 | |
| | 202 | |
| SIMロック解除 | 206 | |
| | 206 | |
| 索引 | 207 | |
| | 207 | |

P.178



本端末のご利用について

- N-02E ONE PIECEはLTE・W-CDMA・GSM/GPRS・無線LAN方式に対応しています。
- 本端末は無線を使用しているため、トンネル・地下・建物の中などで電波の届かない所、屋外でも電波の弱い所、XiサービスエリアおよびFOMAサービスエリア外ではご使用になれません。また、高層ビル・マンションなどの高層階で見晴らしのよい場所であってもご使用になれない場合があります。なお、電波が強くアンテナマークが4本たっている状態で、移動せずに使用している場合でも通話が切れる場合がありますので、ご了承ください。
- 本端末は電波を利用している関係上、第三者により通話を傍受されるケースもないとはいえません。しかし、LTE・W-CDMA・GSM/GPRS方式では秘話機能をすべての通話について自動的にサポートしますので、第三者が受信機で傍受したとしても、ただの雑音としか聞きとれません。
- 本端末は、音声をデジタル信号に変換して無線による通信を行っていることから、電波状態の悪いところへ移動するなど送信されてきたデジタル信号を正確に復元することができない場合には、実際の音声と異なって聞こえる場合があります。
- 本端末は、Xiエリア、FOMAプラスエリアおよびFOMAハイスピードエリアに対応しております。
- お客様ご自身で本端末に登録された情報内容（電話帳など）は、別にメモを取るなどして保管してくださいようお願いいたします。本端末の故障や修理、機種変更やその他の取り扱いなどによって、万が一、登録された情報内容が消失してしまうことがあっても、当社としては責任を負いかねますのであらかじめご了承ください。
- 大切なデータはmicroSDカードに保存することをおすすめします。
- 本端末はパソコンなどと同様に、お客様がインストールを行うアプリケーションなどによっては、お客様の端末の動作が不安定になったり、お客様の位置情報や本端末に登録された個人情報などがインターネットを経由して外部に発信され不正に利用される可能性があります。このため、ご利用になるアプリケーションなどの提供元および動作状況について十分に確認の上ご利用ください。
- 本端末では、ドコモminiUIMカードのみご利用できます。ドコモUIMカード、FOMAカードをお持ちの場合には、ドコモショップ窓口にてお取り替えください。
- 本端末はiモードのサイト（番組）への接続、iアプリなどには対応しておりません。
- Android™ 向けアプリおよびサービス内容は、将来予告なく変更される場合があります。
- 本端末は、データの同期や最新のソフトウェアバージョンをチェックするための通信、サーバーとの接続を維持するための通信など一部自動的に通信を行う仕様となっています。また、アプリケーションのダウンロードや動画の視聴などデータ量の大きい通信を行うと、パケット通信料が高額になりますので、パケット定額サービスのご利用を強くおすすめします。
- お客様がご利用のアプリケーションやサービスによっては、Wi-Fi通信中であってもパケット通信料が発生する場合があります。
- 公共モード（ドライブモード）には対応しておりません。
- 本端末では、マナーモードに設定中でも、シャッター音やアラーム音は消音されません。
- お客様の電話番号（自局電話番号）は以下の手順で確認できます。
ホーム画面で「☰」▶「システム設定」▶「端末情報」▶「端末の状態」
- 本端末のソフトウェアを最新の状態に更新することができます。→P.189



- 本端末の品質改善に対応したアップデートや、オペレーティングシステム(OS)のバージョンアップを行うことがあります。バージョンアップ後は、古いバージョンで使用していたアプリケーションが使えなくなる場合や意図しない不具合が発生する場合があります。
- microSDカードや本端末の容量がいっぱいに近い状態のとき、起動中のアプリケーションが正常に動作しなくなる場合があります。そのときは保存されているデータを削除してください。
- 紛失に備え、画面ロックのパスワードを設定し本端末のセキュリティを確保してください。→P.124
- 万が一紛失した場合は、Google トーク、Gmail、Google Playなどのサービスを他人に利用されないように、パソコンより各種アカウントのパスワードを変更してください。
- Google™が提供するサービスについては、Google Inc.の利用規約をお読みください。また、その他のウェブサービスについては、それぞれの利用規約をお読みください。
- モバキャスは通信と連携したサービスであるため、サービスのご利用にはパケット通信料が発生します。パケット定額サービスの加入をおすすめします。
- spモード、mopera Uおよびビジネスmoperaインターネット以外のプロバイダはサポートしておりません。
- テザリングのご利用には、spモードのご契約が必要となります。
- ご利用の料金プランにより、テザリングご利用時のパケット通信料が異なります。パケット定額サービスのご利用を強くおすすめします。
- ご利用時の料金など詳細については、<http://www.nttdocomo.co.jp/> をご覧ください。





安全上のご注意 (必ずお守りください)

- ご使用の前に、この「安全上のご注意」をよくお読みの上、正しくお使いください。また、お読みになった後は大切に保管してください。
- ここに示した注意事項は、お使いになる人や、他の人への危害、財産への損害を未然に防ぐための内容を記載していますので、必ずお守りください。
- 次の表示の区分は、表示内容を守らず、誤った使用をした場合に生じる危害や損害の程度を説明しています。

| | |
|--|--|
|  危険 | この表示は、取り扱いを誤った場合、「死亡または重傷を負う危険が切迫して生じることが想定される」内容です。 |
|  警告 | この表示は、取り扱いを誤った場合、「死亡または重傷を負う可能性が想定される」内容です。 |
|  注意 | この表示は、取り扱いを誤った場合、「軽傷を負う可能性が想定される場合および物的損害の発生が想定される」内容です。 |

- 次の絵表示の区分は、お守りいただく内容を説明しています。

| | |
|---|-----------------------|
|  禁止 | 禁止 (してはいけないこと) を示します。 |
|  分解禁止 | 分解してはいけないことを示す記号です。 |

| | |
|--|--|
|  水濡れ禁止 | 水がかかる場所で使用したり、水に濡らしたりしてはいけないことを示す記号です。 |
|  濡れ手禁止 | 濡れた手で扱ってはいけないことを示す記号です。 |
|  指示 | 指示に基づく行為の強制 (必ず実行していただくこと) を示します。 |
|  電源プラグを抜く | 電源プラグをコンセントから抜いていただくことを示す記号です。 |

- 「安全上のご注意」は、下記の項目に分けて説明しています。

1. 本端末、電池パック、アダプタ、卓上ホルダ、ドコモminiUIIMカードの取り扱いについて (共通)…………… P.10
2. 本端末の取り扱いについて…………… P.11
3. 電池パックの取り扱いについて…………… P.13
4. アダプタ、卓上ホルダの取り扱いについて…………… P.14
5. ドコモminiUIIMカードの取り扱いについて…………… P.16
6. 医用電気機器近くでの取り扱いについて…………… P.16
7. 材質一覧…………… P.17
8. アンテナ付イヤホン変換ケーブル (試供品)、USB延長ケーブル (試供品)の取り扱いについて…………… P.19
9. microSDHCカード (試供品)の取り扱いについて…………… P.20
10. サウンド・サニー号置き台 (試供品)、麦わらの一味キャラクターピン (試供品)の取り扱いについて…………… P.21

1.本端末、電池パック、アダプタ、卓上ホルダ、ドコモminiUIMカードの取り扱いについて（共通）

⚠ 危険



禁止

高温になる場所（火のそば、暖房器具のそば、こたつの中、直射日光の当たる場所、炎天下の車内など）で使用、保管、放置しないでください。

火災、やけど、けがの原因となります。



禁止

電子レンジなどの加熱調理機器や高压容器に入れてください。

火災、やけど、けが、感電の原因となります。



分解禁止

分解、改造をしないでください。

火災、やけど、けが、感電の原因となります。



水滴れ禁止

水や飲料水、ペットの尿などで濡らさないでください。

火災、やけど、けが、感電の原因となります。防水性能については下記をご参照ください。→P.29「防水/防塵、耐衝撃性能」



指示

本端末に使用する電池パックおよびアダプタは、NTTドコモが指定したものを使用してください。

火災、やけど、けが、感電の原因となります。

⚠ 警告



禁止

強い力や衝撃を与えたり、投げ付けたりしないでください。

火災、やけど、けが、感電の原因となります。



禁止

充電端子や外部接続端子に導電性異物（金属片、鉛筆の芯など）を接触させないでください。また、内部に入れないでください。

火災、やけど、けが、感電の原因となります。



禁止

使用中や充電中に、布団などで覆ったり、包んだりしないでください。

火災、やけどの原因となります。



指示

ガソリンスタンドなど引火性ガスが発生する場所に立ち入る場合は必ず事前に本端末の電源を切り、充電をしている場合は中止してください。

ガスに引火する恐れがあります。ガソリンスタンド構内などでおサイフケータイをご使用になる際は必ず事前に電源を切った状態で使用してください（おサイフケータイ ロック設定を行っている場合にはロックを解除した上で電源をお切りください）。



指示

使用中、充電中、保管時に、異臭、発熱、変色、変形など、いままどと異なるときは、直ちに次の作業を行ってください。

- ・電源プラグをコンセントやシガーライターソケットから抜く。
- ・本端末の電源を切る。
- ・電池パックを本端末から取り外す。

火災、やけど、けが、感電の原因となります。

⚠ 注意



禁止

ぐらついた台の上や傾いた場所など、不安定な場所には置かないでください。

落下して、けがの原因となります。



禁止

湿気やほこりの多い場所や高温になる場所には、保管しないでください。

火災、やけど、感電の原因となります。



指示

子供が使用する場合は、保護者が取り扱いの方法を教えてください。また、使用中においても、指示どおりに使用しているかをご確認ください。

けがなどの原因となります。



指示

乳幼児の手の届かない場所に保管してください。

誤って飲み込んだり、けがなどの原因となったりします。



指示

本端末をアダプタに接続した状態で長時間連続使用される場合には特にご注意ください。

充電しながらゲームやワンセグ視聴などを長時間行うと本端末や電池パック・アダプタの温度が高くなる場合があります。温度の高い部分に直接長時間触れるとお客様の体質や体調によっては肌に赤みやかゆみ、かぶれなどが生じたり、低温やけどの原因となったりする恐れがあります。

2. 本端末の取り扱いについて



警告



禁止

赤外線ポートを目に向けて送信しないでください。

目に悪影響を及ぼす原因となります。



禁止

赤外線通信使用時に、赤外線ポートを赤外線装置のついた家電製品などに向けて操作しないでください。

赤外線装置の誤動作により、事故の原因となります。



禁止

ライトの発光部を人の目に近づけて点灯発光させないでください。特に、乳幼児を撮影するときは、1m以上離れてください。

視力障害の原因となります。また、目がくらんだり驚いたりしてけがなどの事故の原因となります。



禁止

本端末内のドコモminiUIMカードスロットやmicroSDカードスロットに水などの液体や金属片、燃えやすいものなどの異物を入れないでください。

火災、やけど、けが、感電の原因となります。



禁止

自動車などの運転者に向けてライトを点灯しないでください。

運転の妨げとなり、事故の原因となります。



指示

航空機内や病院など、使用を禁止された区域では、本端末の電源を切ってください。

電子機器や医用電気機器に悪影響を及ぼす原因となります。

医療機関内における使用については各医療機関の指示に従ってください。

航空機内での使用などの禁止行為をした場合、法令により罰せられます。

ただし、電波を出さない設定にすることなどで、機内で本端末が使用できる場合には、航空会社の指示に従ってご使用ください。



指示

スピーカーを「ON」にして通話する際や、着信音が鳴っているときなどは、必ず本端末を耳から離してください。また、イヤホンマイクなどを本端末に装着し、ゲームや音楽再生などをする場合は、適度なボリュームに調節してください。

音量が大きすぎると難聴の原因となります。また、周囲の音が聞こえにくいと、事故の原因となります。



指示

心臓の弱い方は、着信バイブレータ(振動)や着信音量の設定に注意してください。

心臓に悪影響を及ぼす原因となります。



指示

医用電気機器などを装着している場合は、医用電気機器メーカーもしくは販売業者に、電波による影響についてご確認の上ご使用ください。

医用電気機器などに悪影響を及ぼす原因となります。



指示

高精度な制御や微弱な信号を取り扱う電子機器の近くでは、本端末の電源を切ってください。

電子機器が誤動作するなどの悪影響を及ぼす原因となります。

※ ご注意いただきたい電子機器の例
補聴器、植込み型心臓ペースメーカーおよび植込み型除細動器、その他の医用電気機器、火災報知器、自動ドア、その他の自動制御機器など。

植込み型心臓ペースメーカーおよび植込み型除細動器、その他の医用電気機器をご使用される方は、当該の各医用電気機器メーカーもしくは販売業者に電波による影響についてご確認ください。



指示

万が一、ディスプレイ部やカメラのレンズを破損した際には、割れたガラスや露出した本端末の内部にご注意ください。

ディスプレイ部には保護フィルム、カメラのレンズの表面にはプラスチックパネルを使用し、ガラスが飛散りにくい構造となっておりますが、誤って割れた破損部や露出部に触れますと、けがの原因となります。

⚠ 注意



禁止

アンテナ、ストラップなどを持って本端末を振り回さないでください。

本人や他の人に当たり、けがなどの事故の原因となります。



禁止

本端末が破損したまま使用しないでください。

火災、やけど、けが、感電の原因となります。



禁止

モーションセンサーのご使用にあたっては、必ず周囲の安全を確認し、本端末をしっかりと握り、必要以上に振り回さないでください。

けがなどの事故の原因となります。



禁止

誤ってディスプレイを破損し、液晶が漏れた場合には、顔や手などの皮膚につけないでください。

失明や皮膚に傷害を起こす原因となります。

液晶が目や口に入った場合には、すぐにきれいな水で洗い流し、直ちに医師の診断を受けてください。

また、皮膚や衣類に付着した場合は、すぐにアルコールなどで拭き取り、石鹸で洗いしてください。



禁止

ディスプレイの表面に、落下や衝撃などにより破損した場合の安全性確保を目的（強化ガラスの飛散防止）とする保護フィルムがあります。この保護フィルムは無理にはがしたり、傷つけたりしないでください。

保護フィルムをはがして使用した場合、ディスプレイが破損したときに、けがの原因となることがあります。



指示

自動車内で使用する場合、自動車メーカーもしくは販売業者に、電波による影響についてご確認の上で使用ください。

車種によっては、まれに車載電子機器に悪影響を及ぼす原因となりますので、その場合は直ちに使用を中止してください。



指示

お客様の体質や体調によっては、かゆみ、かぶれ、湿疹などが生じることがあります。異状が生じた場合は、直ちに使用をやめ、医師の診療を受けてください。

各箇所の材質について→P.17「7.材質一覧」



指示

ディスプレイを見る際は、十分明るい場所、画面からある程度の距離をとってご使用ください。

視力低下の原因となります。

3. 電池パックの取り扱いについて

- 電池パックのラベルに記載されている表示により、電池の種類をご確認ください。

| 表示 | 電池の種類 |
|----------|-----------|
| Li-ion00 | リチウムイオン電池 |

⚠ 危険



禁止

端子に針金などの金属類を接触させないでください。また、金属製ネックレスなどと一緒に持ち運んだり、保管したりしないでください。

電池パックの発火、破裂、発熱、漏液の原因となります。



禁止

電池パックを本端末に取り付けるときは、電池パックの向きを確かめ、うまく取り付けできない場合は、無理に取り付けないでください。

電池パックの発火、破裂、発熱、漏液の原因となります。



禁止

火の中に投下しないでください。

電池パックの発火、破裂、発熱、漏液の原因となります。



禁止

釘を刺したり、ハンマーで叩いたり、踏みつけたりしないでください。

電池パックの発火、破裂、発熱、漏液の原因となります。



指示

電池パック内部の液体などが目に入ったときは、こすらず、すぐにきれいな水で洗った後、直ちに医師の診療を受けてください。

失明の原因となります。

⚠ 警告



禁止

落下による変形や傷などの異常が見られた場合は、絶対に使用しないでください。

電池パックの発火、破裂、発熱、漏液の原因となります。



指示

電池パックが漏液したり、異臭がしたりするときは、直ちに使用をやめて火気から遠ざけてください。

漏液した液体に引火し、発火、破裂の原因となります。



指示

ペットが電池パックに噛みつかないようご注意ください。

電池パックの発火、破裂、発熱、漏液の原因となります。

注意



禁止

一般のゴミと一緒に捨てないでください。

発火、環境破壊の原因となります。不要となった電池パックは、端子にテープなどを貼り、絶縁してからドコモショップなど窓口にお持ちいただくか、回収を行っている市町村の指示に従ってください。



禁止

濡れた電池パックを使用したり充電したりしないでください。

電池パックの発火、破裂、発熱、漏液の原因となります。



指示

電池パック内部の液体などが漏れた場合は、顔や手などの皮膚につけないでください。

失明や皮膚に傷害を起こす原因となります。

液体などが目や口に入った場合や、皮膚や衣類に付着した場合は、すぐにきれいな水で洗い流してください。また、目や口に入った場合は、洗浄後直ちに医師の診断を受けてください。

4. アダプタ、卓上ホルダの取り扱いについて

警告



禁止

アダプタのコードが傷んだら使用しないでください。

火災、やけど、感電の原因となります。



禁止

ACアダプタ、卓上ホルダは、風呂場などの湿気の多い場所では使用しないでください。

火災、やけど、感電の原因となります。



禁止

DCアダプタはマイナスアース車専用です。プラスアース車には使用しないでください。

火災、やけど、感電の原因となります。



禁止

雷が鳴り出したら、アダプタには触れないでください。

感電の原因となります。



禁止

コンセントやシガーライターソケットにつないだ状態で充電端子をショートさせないでください。また、充電端子に手や指など、身体の一部を触れさせないでください。

火災、やけど、感電の原因となります。



禁止

アダプタのコードの上に重いものをのせないでください。

火災、やけど、感電の原因となります。



禁止

コンセントにACアダプタを抜き差しするときは、金属製ストラップなどの金属類を接触させないでください。

火災、やけど、感電の原因となります。



濡れ手禁止

濡れた手でアダプタ、卓上ホルダ、コンセントに触れないでください。

火災、やけど、感電の原因となります。



指示

指定の電源、電圧で使用してください。また、海外で充電する場合は、海外で使用可能なACアダプタで充電してください。

誤った電圧で使用すると火災、やけど、感電の原因となります。

ACアダプタ：AC100V

DCアダプタ：DC12V・24V

(マイナスアース車専用)

海外で使用可能なACアダプタ：

AC100V～240V (家庭用交流コンセントのみに接続すること)



指示

DCアダプタのヒューズが万が一切れた場合は、必ず指定のヒューズを使用してください。

火災、やけど、感電の原因となります。指定ヒューズに関しては、個別の取扱説明書でご確認ください。



指示

電源プラグについたほこりは、拭き取ってください。

火災、やけど、感電の原因となります。



指示

ACアダプタをコンセントに差し込むときは、確実に差し込んでください。

火災、やけど、感電の原因となります。



指示

電源プラグをコンセントやシガーライターソケットから抜く場合は、アダプタのコードを無理に引っ張らず、アダプタを持って抜いてください。

火災、やけど、感電の原因となります。



電源プラグを抜く

長時間使用しない場合は、電源プラグをコンセントやシガーライターソケットから抜いてください。

火災、やけど、感電の原因となります。



電源プラグを抜く

万が一、水などの液体が入った場合は、直ちにコンセントやシガーライターソケットから電源プラグを抜いてください。

火災、やけど、感電の原因となります。



電源プラグを抜く

お手入れの際は、電源プラグをコンセントやシガーライターソケットから抜いて行ってください。

火災、やけど、感電の原因となります。



5. ドコモminiUIMカードの取り扱いについて

⚠ 注意



指示

ドコモminiUIMカードを取り外す際は切断面にご注意ください。
けがの原因となります。

6. 医用電気機器近くでの取り扱いについて

- 本記載の内容は「医用電気機器への電波の影響を防止するための携帯電話端末等の使用に関する指針」（電波環境協議会）に準ずる。

⚠ 警告



指示

医療機関の屋内では次のことを守って使用してください。

- 手術室、集中治療室（ICU）、冠状動脈疾患監視病室（CCU）には本端末を持ち込まないでください。
- 病棟内では、本端末の電源を切ってください。
- コピーなどであっても付近に医用電気機器がある場合は、本端末の電源を切ってください。
- 医療機関が個々に使用禁止、持ち込み禁止などの場所を定めている場合は、その医療機関の指示に従ってください。



指示

満員電車の中など混雑した場所では、付近に植込み型心臓ペースメーカおよび植込み型除細動器を装着している方がいる可能性がありますので、本端末の電源を切ってください。

電波により植込み型心臓ペースメーカおよび植込み型除細動器の作動に悪影響を及ぼす原因となります。



指示

植込み型心臓ペースメーカおよび植込み型除細動器などの医用電気機器を装着されている場合は、装着部から本端末は22cm以上離して携行および使用してください。

電波により医用電気機器の作動に悪影響を及ぼす原因となります。



指示

自宅療養などにより医療機関の外で、植込み型心臓ペースメーカおよび植込み型除細動器以外の医用電気機器を使用される場合には、電波による影響について個別に医用電気機器メーカーなどにご確認ください。

電波により医用電気機器の作動に悪影響を及ぼす原因となります。

7.材質一覧

| 使用箇所 | | 材質 | 表面処理 |
|--------------------|------------|------------------------|-----------------|
| 外装ケース | ディスプレイ周囲 | ナイロン樹脂 | UVコーティング |
| | 上面／下面 | PC樹脂 | UVコーティング |
| | 側面 | ナイロン樹脂 | UVコーティング |
| ディスプレイパネル | | 強化ガラス | 飛散防止フィルム、ハードコート |
| カメラパネル | | アクリル、PC複合樹脂 | ハードコート |
| リアカバー | 表面 | PC樹脂 | UVコーティング |
| | 止水部 | シリコンゴム | － |
| キー | | PC樹脂 | UVコーティング |
| | ホームキー周囲リング | PC樹脂 | すず蒸着、UVコーティング |
| | フロントキー周囲 | PC樹脂 | UVコーティング |
| 外部接続端子 キャップ | 本体 | PC樹脂、ポリエステル系熱可塑性エラストマー | UVコーティング |
| | 止水部 | シリコンゴム | － |
| モバキャス／ワ ンセグアンテナ | 上段／中段 | ステンレス合金 | － |
| | 下段 | ニッケルチタン合金 | － |
| | 根元ヒンジ部 | ステンレス合金 | － |
| | アンテナ固定部 | 垂鉛 | ニッケルメッキ |
| | 先端キャップ | ABS樹脂 | UVコーティング |
| 充電端子 | | 黄銅 | 金メッキ |
| イヤホンマイク端子 | | ナイロン樹脂 | － |

| 使用箇所 | 材質 | 表面処理 | |
|-----------|-------------------|-----------------------------|-------------------|
| 電池パック収納部 | 収納面 | ナイロン樹脂 | － |
| | ロックスイッチ | POM樹脂 | － |
| | 収納面下部 | エポキシ樹脂 | － |
| | microSDカードコネクタ | ステンレス合金 | － |
| | ドコモminiUIMカードスロット | ハウジング部：LCP樹脂 金属部：ステンレス合金 | ハウジング部：－ 金属部：－ |
| | ネジ | ステンレス合金 | ニッケルメッキ |
| | ワンセグアンテナ収納筒 | EVA樹脂 | － |
| 電池端子 | 電池端子コネクタ本体 | LCP樹脂 | － |
| | 端子部 | ベリリウム銅 | 金メッキ |
| 電池パック N34 | 電池パック本体 | 樹脂部：PC樹脂 ラベル：PET樹脂 | 樹脂部：－ ラベル：－ |
| | 端子部 | ガラスエポキシ樹脂 | 金メッキ |
| 卓上ホルダ N42 | 外装ケース | ABS樹脂 | － |
| | 充電端子レバー | POM樹脂 | － |
| | 端末装着部／プレート | PC樹脂 | － |
| | ゴム足 | ウレタン樹脂 | － |
| | 充電端子 | りん青銅 | 金メッキ |
| | microUSBプラグ差し込み口 | ステンレス | すずメッキ |
| | ネジ | 鉄鋼材 | ニッケルメッキ |

8. アンテナ付イヤホン変換ケーブル（試供品）、USB延長ケーブル（試供品）の取り扱いについて

⚠ 危険



禁止

高温になる場所（火のそば、暖房器具のそば、こたつの中、直射日光の当たる場所、炎天下の車内など）で使用、保管、放置しないでください。

火災、やけど、けがの原因となります。



禁止

電子レンジなどの加熱調理機器や高圧容器に入れてください。

火災、やけど、けが、感電の原因となります。



分解禁止

分解、改造をしないでください。

火災、やけど、けが、感電の原因となります。



水滴れ禁止

水や飲料水、ベットの尿などで濡らさないでください。

火災、やけど、けが、感電の原因となります。

⚠ 警告



禁止

強い力や衝撃を与えたり、投げ付けたりしないでください。

火災、やけど、けが、感電の原因となります。



禁止

充電端子や外部接続端子に導電性異物（金属片、鉛筆の芯など）を接触させないでください。また、内部に入れてください。

火災、やけど、けが、感電の原因となります。



禁止

コードが傷んだら使用しないでください。

火災、やけど、感電の原因となります。



禁止

風呂場などの湿気の多い場所では使用しないでください。

火災、やけど、感電の原因となります。



禁止

アンテナ付イヤホン変換ケーブル、USB延長ケーブルの上に重いものをのせないでください。

火災、やけど、感電の原因となります。



濡れ手禁止

濡れた手でアンテナ付イヤホン変換ケーブル、USB延長ケーブルに触れないでください。

火災、やけど、感電の原因となります。



指示

アンテナ付イヤホン変換ケーブルのmicroUSBコネクタ、USB延長ケーブルのmicroUSBプラグについたほこりは、拭き取ってください。

火災、やけど、感電の原因となります。



指示

アンテナ付イヤホン変換ケーブルを本端末から抜く場合は、アンテナ付イヤホン変換ケーブルを無理に引っ張らず、microUSBコネクタを持って抜いてください。

火災、やけど、感電の原因となります。



指示

USB延長ケーブルを卓上ホルダなどから抜く場合は、USB延長ケーブルを無理に引っ張らず、microUSBプラグを持って抜いてください。

火災、やけど、感電の原因となります。

⚠️ 注意



禁止

ぐらついた台の上や傾いた場所など、不安定な場所には置かないでください。

落下して、けがの原因となります。



禁止

湿気やほこりの多い場所や高温になる場所には、保管しないでください。

火災、やけど、感電の原因となります。



指示

子供が使用する場合は、保護者が取り扱いの方法を教えてください。また、使用中においても、指示どおりに使用しているかをご確認ください。

けがなどの原因となります。



指示

乳幼児の手の届かない場所に保管してください。

誤って飲み込んだり、けがなどの原因となったりします。

9. microSDHCカード（試供品）の取り扱いについて

⚠️ 危険



禁止

高温になる場所（火のそば、暖房器具のそば、こたつの中、直射日光の当たる場所、炎天下の車内など）で使用、保管、放置しないでください。

火災、やけど、けがの原因となります。



禁止

電子レンジなどの加熱調理機器や高压容器に入れてください。

火災、やけど、けが、感電の原因となります。



分解禁止

分解、改造をしないでください。

火災、やけど、けが、感電の原因となります。



水濡れ禁止

水や飲料水、ペットの尿などで濡らさないでください。

火災、やけど、けが、感電の原因となります。

⚠️ 警告



禁止

強い力や衝撃を与えたり、投げ付けたりしないでください。

火災、やけど、けが、感電の原因となります。



指示

異常な音や臭いが出たり、過熱、発煙した時は、すぐにパソコンなどの使用機器および周辺機器のスイッチを切り、コンセントから電源プラグを抜いて、microSDカードには触らないでください。

再び使用せずに、裏表紙の「NEC モバイルインフォメーションセンター」へお問い合わせください。

⚠️ 注意



禁止

湿気やほこりの多い場所や高温になる場所には、保管しないでください。

火災、やけど、感電の原因となります。



禁止

乳幼児の手の届かない場所に保管してください。

誤って飲み込むと窒息またはけがの恐れがあります。万が一、飲み込んだと思われるときは、すぐに医師にご相談ください。



禁止

端子部に直接触れたり金属や硬い物をあてたり、ショートさせたりしないでください。

静電気などによりデータが破壊、消失する恐れがあります。



指示

子供が使用する場合は、保護者が取り扱いの方法を教えてください。また、使用中においても、指示どおりに使用しているかをご確認ください。

けがなどの原因となります。



指示

microSDカードは、SDメモ리카ード規格標準のフォーマット済みです。microSDカードをフォーマットする場合は、microSDカードに記憶されたデータが消失されますので、別にバックアップを取るなどして保管してください。

パソコンおよびSDメモ리카ード規格非準拠の機器でフォーマットを行うと、データの書き込み、あるいは読み出し、消去ができないなどの異常が発生することがあります。

10. サウザンド・サニー号置き台（試供品）、麦わらの一味キャラクターピン（試供品）の取り扱いについて

注意



指示

機器に接続した状態で、本製品を持って、持ち上げたり、振り回したりしないでください。

本製品および接続した機器の故障の原因になります。



指示

無理に引っ張ったり、着脱したりしないでください。

本製品が破損し、接続した機器の故障の原因となります。



指示

子供が使用する場合は、保護者が取り扱いの方法を教えてください。また、使用中においても、指示どおりに使用しているかをご確認ください。

けがなどの原因となります。



指示

乳幼児の手の届かない場所に保管してください。

誤って飲み込んだり、けがなどの原因となったりします。



指示

ビニール袋を頭から被ったり、顔を覆ったりしないでください。

窒息するおそれがあります。

取り扱い上のご注意

共通のお願い

- N-02E ONE PIECEは防水／防塵性能を有しておりますが、本端末内部に水や粉塵を侵入させたり、付属品、オプション品に水や粉塵を付着させたりしないでください。
電池パック、アダプタ、卓上ホルダ、ドコモminiUIMカードは防水／防塵性能を有しておりません。風呂場などの湿気が多い場所での使用や、雨などがかかることはおやめください。また身に付けている場合、汗による湿気により内部が腐食し故障の原因となります。調査の結果、これらの水濡れによる故障と判明した場合、保証対象外となり修理できないことがありますので、あらかじめご了承ください。なお、保証対象外ですので修理を実施できる場合でも有料修理となります。
- お手入れは乾いた柔らかい布（めがね拭きなど）で拭いてください。
 - 乾いた布などで強く擦ると、ディスプレイに傷がつく場合があります。
 - ディスプレイに水滴や汚れなどが付着したまま放置すると、シミになることがあります。
 - アルコール、シンナー、ベンジン、洗剤などで拭くと、印刷が消えたり、色があせたりすることがあります。
- 端子は時々乾いた綿棒などで清掃してください。端子が汚れていると接触が悪くなり、電源が切れたり充電不十分の原因となったりしますので、端子を乾いた綿棒などで拭いてください。
また、清掃する際には端子の破損に十分ご注意ください。

- エアコンの吹き出し口の近くに置かないでください。
急激な温度の変化により結露し、内部が腐食し故障の原因となります。
- 本端末や電池パックなどに無理な力がかからないように使用してください。
多くのものが詰まった荷物の中に入れてたり、衣類のポケットに入れて座ったりするとディスプレイ、内部基板、電池パックなどの破損、故障の原因となります。
また、外部接続機器を外部接続端子やイヤホンマイク端子に差した状態の場合、コネクタ破損、故障の原因となります。
- ディスプレイは金属などで擦ったり引っかいたりしないでください。
傷つくことがあり故障、破損の原因となります。
- オプション品に添付されている個別の取扱説明書をよくお読みください。

本端末についてのご願い

- タッチパネルの表面を強く押ししたり、爪やボールペン、ピンなど先の尖ったもので操作したりしないでください。
タッチパネルが破損する原因となります。
- 極端な高温、低温は避けてください。
温度は5℃～35℃、湿度は45%～85%の範囲でご使用ください。
- 一般の電話機やテレビ・ラジオなどをお使いになっている近くで使用すると、悪影響を及ぼす原因となりますので、なるべく離れた場所でご使用ください。
- お客様ご自身で本端末に登録された情報は、別にメモを取るなどして保管してくださるようお願いいたします。
万が一登録された情報内容が消失してしまうことがあっても、当社としては責任を負いかねますのであらかじめご了承ください。
- 本端末を落としたり、衝撃を与えたりしないでください。
故障、破損の原因となります。
- バイブレーションの振動で本端末が火気（ストーブなど）に近づいたり、机から落ちたりしないよう注意してください。
- 外部接続端子やイヤホンマイク端子に外部接続機器を接続する際に斜めに差したり、差した状態で引っ張ったりしないでください。
故障、破損の原因となります。
- 使用中、充電中、本端末は温かくなりますが、異常ではありません。そのままご使用ください。
- カメラを直射日光の当たる場所に放置しないでください。
素子の退色・焼付きを起こす場合があります。
- 通常は外部接続端子キャップを閉じた状態でご使用ください。
ほこり、水などが入り故障の原因となります。
- リアカバーを外したまま使用しないでください。
電池パックが外れたり、故障、破損の原因となります。
- 受話口やスピーカー部分に鋭利な硬いものを入れてしないでください。
本端末の故障、破損の原因となります。
- microSDカードの使用中は、microSDカードを取り外したり、本端末の電源を切ったりしないでください。
データの消失、故障の原因となります。
- 磁気カードなどを本端末に近づけないでください。
キャッシュカード、クレジットカード、テレホンカード、フロッピーディスクなどの磁気データが消えてしまうことがあります。
- 本端末に磁気を帯びたものを近づけないでください。
強い磁気を近づけると誤動作の原因となります。

電池パックについてのお願

- 電池パックは消耗品です。
使用状態などによって異なりますが、十分に充電しても使用時間が極端に短くなったときは電池パックの交換時期です。指定の新しい電池パックをお買い求めください。
- 充電は、適正な周囲温度（5℃～35℃）の場所で行ってください。
- 電池パックの使用時間は、使用環境や電池パックの劣化度により異なります。
- 電池パックの使用条件により、寿命が近づくにつれて電池パックが膨れる場合がありますが問題ありません。
- 電池パックを保管される場合は、次の点にご注意ください。
 - ・フル充電状態（充電完了後すぐの状態）での保管
 - ・電池残量なしの状態（本端末の電源が入らない程消費している状態）での保管電池パックの性能や寿命を低下させる原因となります。保管に適した電池残量は、目安として電池残量が40パーセント程度の状態をおすすめします。

アダプタについてのお願

- 充電は、適正な周囲温度（5℃～35℃）の場所で行ってください。
- 次のような場所では、充電しないでください。
 - ・湿気、ほこり、振動の多い場所
 - ・一般の電話機やテレビ・ラジオなどの近く
- 充電中、アダプタが温かくなることがありますが、異常ではありません。そのままご使用ください。
- DCアダプタを使用して充電する場合は、自動車のエンジンを切ったまま使用しないでください。自動車のバッテリーを消耗させる原因となります。
- 抜け防止機構のあるコンセントをご使用の場合、そのコンセントの取扱説明書に従ってください。
- 強い衝撃を与えないでください。また、充電端子を変形させないでください。
故障の原因となります。

ドコモminiUIMカードについてのお願

- ドコモminiUIMカードの取り付け／取り外しには、必要以上に力を入れないでください。
- 他のICカードリーダー／ライターなどにドコモminiUIMカードを挿入して使用した結果として故障した場合は、お客様の責任となりますので、ご注意ください。
- IC部分はいつもきれいな状態でご使用ください。
- お手入れは、乾いた柔らかい布（めがね拭きなど）で拭いてください。
- お客様ご自身で、ドコモminiUIMカードに登録された情報内容は、別にメモを取るなどして保管してください。万が一登録された情報内容が消失してしまうことがあっても、当社としては責任を負いかねますのであらかじめご了承ください。

- 環境保全のため、不要になったドコモminiUIMカードはドコモショップなど窓口にお持ちください。
- ICを傷つけたり、不用意に触れたり、ショートさせたりしないでください。
データの消失、故障の原因となります。
- ドコモminiUIMカードを落としたり、衝撃を与えたりしないでください。
故障の原因となります。
- ドコモminiUIMカードを曲げたり、重いものをのせたりしないでください。
故障の原因となります。
- ドコモminiUIMカードにラベルやシールなどを貼った状態で、本端末に取り付けしないでください。
故障の原因となります。

Bluetooth機能を使用する場合のお願い

- 本端末は、Bluetooth機能を使用した通信時のセキュリティとして、Bluetooth標準規格に準拠したセキュリティ機能に対応しておりますが、設定内容などによってセキュリティが十分でない場合があります。Bluetooth機能を使用した通信を行う際にはご注意ください。
- Bluetooth機能を使用した通信時にデータや情報の漏洩が発生しましても、責任を負いかねますので、あらかじめご了承ください。
- 周波数帯について

本端末のBluetooth機能が使用する周波数帯は次のとおりです。

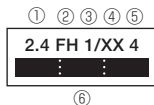

- | | | |
|---|--------|---|
| ① | 2.4 | : 2400MHz帯を使用する無線設備を表します。 |
| ② | FH | : 変調方式がFH-SS方式であることを示します。 |
| ③ | 1 | : 想定される与干渉距離が10m以下であることを示します。 |
| ④ | XX | : 変調方式がその他の方式であることを示します。 |
| ⑤ | 4 | : 想定される与干渉距離が40m以下であることを示します。 |
| ⑥ | ■■■■■■ | : 2400MHz~2483.5MHzの全帯域を使用し、かつ移動体識別装置の帯域を回避不可であることを意味します。 |

■ Bluetooth機器使用上の注意事項

本端末の使用周波数帯では、電子レンジなどの家電製品や産業・科学・医療用機器のほか、工場の製造ラインなどで使用される免許を要する移動体識別用構内無線局、免許を要しない特定小電力無線局、アマチュア無線局など（以下「他の無線局」と略します）が運用されています。

1. 本端末を使用する前に、近くで「他の無線局」が運用されていないことを確認してください。
2. 万が一、本端末と「他の無線局」との間に電波干渉が発生した場合には、速やかに使用場所を変え、電源を切るなど電波干渉を避けてください。
3. その他、ご不明な点につきましては、裏表紙の「総合お問い合わせ先」までお問い合わせください。

無線LANについてのご案内

- 無線LAN (WLAN) は、電波を利用して情報のやり取りを行うため、電波の届く範囲であれば自由にLAN接続できる利点があります。その反面、セキュリティの設定を行っていないときは、悪意ある第三者に通信内容を盗み見られたり、不正に侵入されてしまう可能性があります。お客様の判断と責任において、セキュリティの設定を行い、使用することを推奨します。

●無線LANについて

電気製品・AV・OA機器などの磁気を帯びているところや電磁波が発生しているところで使用しないでください。

- 磁気や電気雑音の影響を受けると雑音が大きくなったり、通信ができなくなることがあります（特に電子レンジ使用時には影響を受けることがあります）。
- テレビ、ラジオなどに近いと受信障害の原因となったり、テレビ画面が乱れることがあります。

- 近くに複数の無線LANアクセスポイントが存在し、同じチャンネルを使用していると、正しく検索できない場合があります。

●周波数帯について

WLAN搭載機器が使用する周波数帯は、本端末の電池パック挿入部に記載されています。ラベルの見かたは次のとおりです。

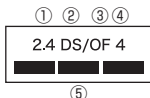

- ① 2.4 : 2400MHz帯を使用する無線設備を表します。
- ② DS : 変調方式がDS-SS方式であることを示します。
- ③ OF : 変調方式がOFDM方式であることを示します。
- ④ 4 : 想定される干渉距離が40m以下であることを示します。
- ⑤ ■■■■ : 2400MHz~2483.5MHzの全帯域を使用し、かつ移動体識別装置の帯域を回避可能であることを意味します。

- 利用可能なチャンネルは国により異なります。
- 航空機内の使用は、事前に各航空会社へご確認ください。
- WLANを海外で利用する場合、ご利用の国によっては使用場所、周波数などが制限されている場合があります。その国の法規制などの条件を確認の上、ご利用ください。

■ 2.4GHz機器使用上の注意事項

WLAN搭載機器の使用周波数帯では、電子レンジなどの家電製品や産業・科学・医療用機器のほか、工場の製造ラインなどで使用されている移動体識別用の構内無線局（免許を要する無線局）および特定小電力無線局（免許を要しない無線局）ならびにアマチュア無線局（免許を要する無線局）が運用されています。

1. この機器を使用する前に、近くで移動体識別用の構内無線局および特定小電力無線局ならびにアマチュア無線局が運用されていないことを確認してください。
2. 万が一、この機器から移動体識別用の構内無線局に対して有害な電波干渉の事例が発生した場合には、速やかに使用周波数を変更するかご利用を中断していただいた上で、裏表紙の「総合お問い合わせ先」までお問い合わせいただき、混信回避のための処置など（例えば、パーティションの設置など）についてご相談ください。
3. その他、この機器から移動体識別用の特定小電力無線局あるいはアマチュア無線局に対して電波干渉の事例が発生した場合など何かお困りのことが起きたときは、裏表紙の「総合お問い合わせ先」までお問い合わせください。

FeliCaリーダー／ライターについて

- 本端末のFeliCaリーダー／ライター機能は、無線局の免許を要しない微弱電波を使用しています。
- 使用周波数は13.56MHz帯です。周囲で他のリーダー／ライターをご使用の場合、十分に離してお使いください。また、他の同一周波数帯を使用の無線局が近くにないことを確認してお使いください。

試供品（アンテナ付イヤホン変換ケーブル、USB延長ケーブル、microSDHCカード）についてのご案内

- 水をかけないでください。
アンテナ付イヤホン変換ケーブル、USB延長ケーブル、microSDカードは防水性能を有しております。風呂場などの湿気の多い場所でのご使用や、雨などがかかることはおやめください。また身に付いている場合、汗による湿気により内部が腐食し故障の原因となります。
- エアコンの吹き出し口の近くに置かないでください。
急激な温度の変化により結露し、内部が腐食し故障の原因となります。
- 金属端子部はいつもきれいな状態でご使用ください。
- お手入れは、乾いた柔らかい布（めがね拭きなど）で拭いてください。
- 金属端子部を傷ついたり、不用意に触れたり、ショートさせたりしないでください。
データの消失、故障の原因となります。
- アンテナ付イヤホン変換ケーブル、USB延長ケーブルの端子は時々乾いた綿棒などで清掃してください。
端子が汚れていると接触が悪くなり、電源が切れたり充電不十分の原因となったりしますので、端子を乾いた綿棒などで拭いてください。また、清掃する際には端子の破損に十分ご注意ください。
- アンテナ付イヤホン変換ケーブル、USB延長ケーブルを取り扱うときは、コードを持って本端末をぶら下げたり引っ張ったりしないでください。
- イヤホンなどのコードを本端末のアンテナ部分に近づけると、ノイズが入ることがあります。
- イヤホンに添付されている個別の取扱説明書をよくお読みください。

- コネクタは無理に差し込まないでください。正しい向き、正しい角度で差し込まないと接続できません。正しく差し込んだときは、強い力を入れなくてもスムーズに差し込めるようになっていきます。うまく差し込めないときは、無理に差し込まず、もう一度、コネクタの形や向きを確認してから差し込んでください。無理に差し込むと、破損の恐れがあります。
- ステレオイヤホンを接続した場合でも、通話などモノラルの音は、左右のイヤホンから同じ音が聞こえます。また、モノラルイヤホンを接続した場合は、ステレオ音声のうち左チャンネルのみが聞こえます。
- microSDカードの取り付け／取り外しには、必要以上に力を入れないでください。
- お客様ご自身で、microSDカードに登録された情報内容は、別にバックアップを取るなどして保管してください。万が一登録された情報内容が消失してしまうことがあっても、NECカシオモバイルコミュニケーションズ株式会社としては責任を負いかねますのであらかじめご了承ください。
- microSDカードを曲げたり、重いものをのせたりしないでください。故障の原因となります。
- microSDカード使用中は、microSDカードを取り外したり、本端末の電源を切ったりしないでください。データの消失、故障の原因となります。
- microSDカードにラベルやシールなどを貼った状態で、機器に取り付けしないでください。機器への取り付け／取り外しができなくなったり、接触不良が発生したりする原因となります。
- microSDカードは、長期間または繰り返しご使用になると、データの書き込みや読み込みなどのご使用ができなくなったり、遅くなったりする場合があります。

注意

- 改造された本端末は絶対に使用しないでください。改造した機器を使用した場合は電波法に抵触します。本端末は、電波法に基づく特定無線設備の技術基準適合証明などを受けており、その証として「技術マーク」が本端末の銘版シールに表示されており、本端末のネジを外して内部の改造を行った場合、技術基準適合証明などが無効となります。技術基準適合証明などが無効となった状態で使用すると、電波法に抵触しますので、絶対に使用されないようにお願いいたします。
- 自動車などを運転中の使用にはご注意ください。運転中の携帯電話を手で保持しての使用は罰則の対象となります。ただし、傷病者の救護または公共の安全の維持など、やむを得ない場合は対象外となります。
- FeliCaリーダー／ライター機能は日本国内で使用してください。本端末のFeliCaリーダー／ライター機能は日本国内での無線規格に準拠しています。海外でご使用になると罰せられることがあります。
- 基本ソフトウェアを不正に変更しないでください。ソフトウェアの改造とみなし故障修理をお断りする場合があります。

防水／防塵、耐衝撃性能

N-02E ONE PIECEは、外部接続端子キャップを閉じ、リアカバーをしっかりと取り付けた状態でIPX5^{*1}、IPX8^{*2}の防水性能と、IP5X^{*3}の防塵性能を有しています。

また、MIL規格に準拠する試験^{*4}をクリアした耐衝撃構造を採用しています。

※1 IPX5とは、内径6.3mmの注水ノズルを使用し、約3mの距離から12.5リットル／分の水を最低3分間注水する条件であらゆる方向から噴流を当てても、電話機としての機能を有することを意味します。

※2 IPX8とは、常温で水道水の水深1.5mのところにN-02E ONE PIECEを沈め、約30分間放置後に取り出したときに電話機としての機能を有することを意味します。

※3 IP5Xとは、保護度合いを指し、直径75μm以下の塵埃（じんあい）が入った装置に電話機を8時間入れてかくはんさせ、取り出したときに電話機の機能を有し、かつ安全を維持することを意味します。

※4 アメリカ国防総省が制定したMIL-STD-810G Method 516.6-Shockに準拠した独自の落下試験を実施しています。

N-02E ONE PIECEが有する防水／防塵、耐衝撃性能でできること

- 雨の中で傘をささずに通話、ワンセグ視聴ができます（1時間の雨量が20mm程度）。
- 手が濡れているときや本端末に水滴がついているときは、リアカバーの取り付け／取り外し、外部接続端子キャップの開閉はしないでください。
- 洗面器などに張った常温の水道水につけて、静かに振り洗いをしたり、蛇口から弱めに流れる水道水を当てながら手で洗うことができます。
 - ・リアカバーをしっかりと取り付けた状態で、外部接続端子キャップが開かないように押さえたまま洗ってください。
 - ・洗うときは、ブラシやスポンジ、せっけん、洗剤などは使用しないでください。
 - ・送話口や受話口、スピーカーに蛇口の水を直接当てないでください。
- 塩水や海水がかかったり、泥や土などが付着した場合には、すぐに洗い流してください。乾燥して固まると、汚れが落ちにくくなり、傷や故障の原因となります。
- **すべての衝撃に対して無破損、無故障を保証するものではありません。**
日常生活における一般的な使用条件下での耐衝撃性を想定していますので、投げつけるなど、過度な衝撃が加わった場合には壊れる可能性がありますのでご注意ください。また、落下などにより本端末に衝撃が加わった場合、本端末本体に傷がついたり、防水／防塵性能が保てなくなることがあります。

ご利用にあたって

- ご使用前に、外部接続端子キャップ、リアカバーをしっかりと閉じ、完全に装着している状態にしてください。微細なゴミ（微細な繊維、髪の毛、砂など）がわずかでも挟まると水や粉塵の侵入の原因となります。
- 次のイラストのように、常温の水以外の液体などをかけたり浸けないでください。

<例>



せっけん／洗剤／入浴剤



海水



温泉

● 外部接続端子キャップの開けかた／閉じかた

■ 開けかた

ミゾに指先をかけて矢印の方向に開けてください。

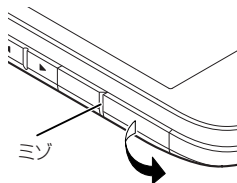

■ 閉じかた

しっかりとキャップ全体を押し込んで取り付けます。

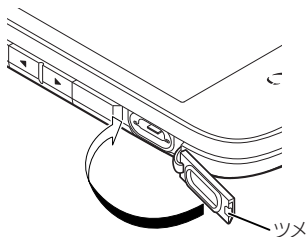

● リアカバーの取り付けかた／取り外しかた

■取り付けかた

- 1 リアカバーのツメを①の方向に差し込み、②の方向にしっかりと押し、取り付ける

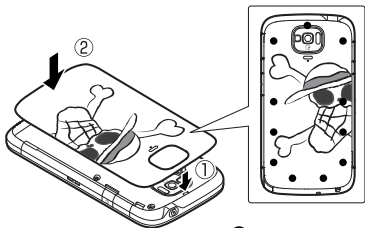

●部分をしっかりと押し、本端末とすきまがないことを確認してください。

■取り外しかた

- 1 本端末を手に持ち、ミゾに指先をかけて、①の方向にリアカバーを持ち上げる

- 2 イラストのように、開いた隙間に指先をいれ、無理な力を加えないよう取り外す

・ミゾ以外の箇所から取り外すと破損の恐れがあります。

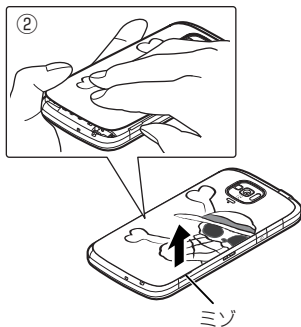

おしらせ

- ◆リアカバーを取り外すときは、水抜きを行い、本端末の水分をよく拭き取ってください。(P.33)
- ◆リアカバーを取り付けるときは、リアカバー周辺(特にゴムパッキン)にゴミや汚れが付着していないことを確認してください。
- ◆リアカバーを確実に取り付けないと、水や粉塵の侵入の恐れがあります。

◆リアカバーを取り付ける際は、ドコモminiUIMカードやmicroSDカード、電池パックが確実に取り付けられていることを確認してください。ドコモminiUIMカードやmicroSDカードの挿入が不十分だと、電池パックがドコモminiUIMカードやmicroSDカードにのり上げ、リアカバーを取り付けた際に、本端末とリアカバーの間にすきまが生じて防水／防塵性能を損なう場合があります。

防水／防塵性能を維持するため、異常の有無にかかわらず、2年に1回、部品の交換をおすすめします。部品の交換は本端末をお預かりして有料にて承ります。ドコモ指定の故障取扱窓口にお持ちください。

重要事項

- 外部接続端子キャップまたはリアカバーが開いている状態で水などの液体がかかった場合、内部に液体が入り、感電や故障の原因となります。そのまま使用せずに電源を切り、電池パックを外した状態でドコモ指定の故障取扱窓口へご連絡ください。
- 本端末が濡れた状態でイヤホンを挿さないでください。故障の原因になります。
- 外部接続端子キャップ、リアカバーのゴムパッキンは防水／防塵性能を維持する上で重要な役割を担っています。はがしたり傷つけたりしないでください。また、ゴミが付着しないようにしてください。外部接続端子キャップ、リアカバーのゴムパッキンが傷ついたり、変形した場合は、ドコモ指定の故障取扱窓口にてお取り替えください。
- 外部接続端子キャップやリアカバーのすきまに、先の尖ったものを差し込まないでください。ゴムパッキンが傷つき、水や粉塵の侵入の原因となることがあります。
- リアカバーが破損した場合は、リアカバーを交換してください。破損箇所から内部に水が入り、感電や電池の腐食などの故障の原因となります。
- 水滴が付着したまま放置しないでください。寒冷地では凍結し、故障の原因となります。
- 規定（P.29）以上の強い水流（たとえば、蛇口やシャワーから肌に当てて痛みを感じるほどの強さの水流）を直接当てないでください。N-02E ONE PIECEはIPX5の防水性能を有しておりますが、内部に水が入り、故障の原因となります。
- 洗濯機などで洗わないでください。
- 熱湯に浸けたり、サウナで使用したり、温風（ドライヤーなど）を当てたりしないでください。
- 送話口や受話口、スピーカーなどを尖ったものでつつかないでください。防水／防塵性能が損なわれることがあります。
- 本端末は水に浮きません。

- 落下させないでください。傷の発生などにより防水／防塵性能の劣化を招くことがあります。
- 送話口や受話口、スピーカーに水滴を残さないでください。水滴が付着していると通話音量や着信音などが小さくなり、音質が悪くなる場合があります。このような場合は、水抜きを行うことで元に戻ります。
- 実際の使用にあたって、すべての状況での動作を保証するものではありません。また、調査の結果、お客様のお取り扱いの不備による故障と判明した場合、保証の対象外となります。

水に濡れたときの水抜きについて

本端末を水に濡らした場合、必ず下記の手順で水抜きを行ってください。

- 送話口や受話口、スピーカーに水滴が付着していると受話音やメロディ音などが小さくなり、音質が悪くなる場合があります。その場合、以下の手順で水抜きを行い、その後十分に自然乾燥させることで元に戻ります。

1 本端末表面の水分を乾いた清潔な布などでよく拭き取る

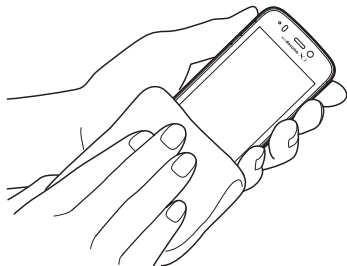

2 本端末をしっかりと持ち、20回程度水滴が飛ばなくなるまで振る

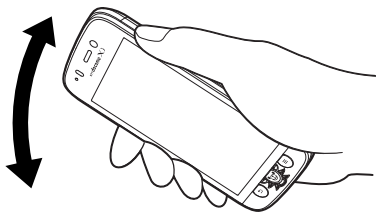

＜受話口の水抜き＞

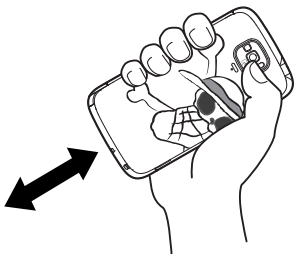

＜送話口／マイクの水抜き＞

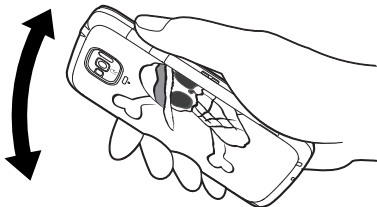

＜スピーカーの水抜き＞

- モバキャス／ワンセグアンテナに水が入った場合は、以下のイラストのように、アンテナを途中まで伸ばした状態で、本端末を振ってください。

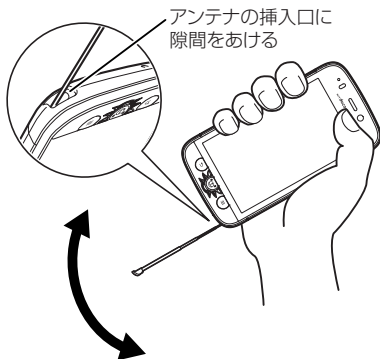

3 送話口や受話口、スピーカー、イヤホンマイク端子のすきまに溜まった水は、乾いた清潔な布などに本端末を軽く押し当てて拭き取る

- すきまに溜まった水分を綿棒などで直接拭き取らないでください。

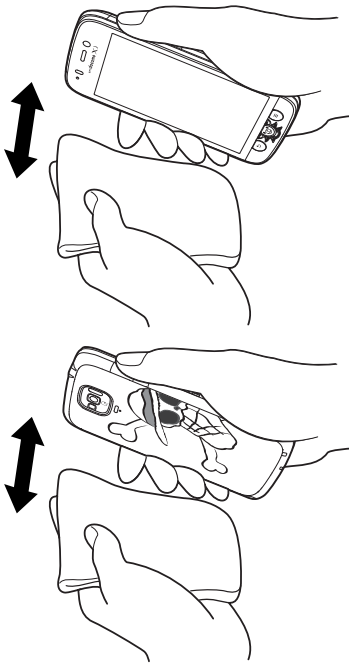

4 本端末から出てきた水分を乾いた清潔な布などで十分に拭き取る

- 水を拭き取った後に本端末内部に水滴が残っている場合は、水が染み出ることがあります。

充電のときは

付属品、オプション品は防水／防塵性能を有していません。充電時、および充電後には必ず次の点を確認してください。

- 本端末が濡れていないか確認してください。水に濡れた後はよく水抜きをして、乾いた清潔な布などで拭き取ってから、付属の卓上ホルダに差し込んだり、外部接続端子キャップを開いてください。
- 外部接続端子キャップを開いて充電した場合、充電後はしっかりとキャップを閉じてください。外部接続端子からの水や粉塵の侵入を防ぐため、卓上ホルダを使用して充電することをおすすめします。
 - 本端末が濡れている状態では絶対に充電しないでください。
 - 濡れた手で ACアダプタ、卓上ホルダに触れないでください。感電の原因となります。
 - ACアダプタ、卓上ホルダは、水のかからない状態で使用してください。風呂場、シャワー室、台所、洗面所などの水まわりで使用しないでください。火災や感電の原因となります。

ご使用前の確認と設定

各部の名称と機能

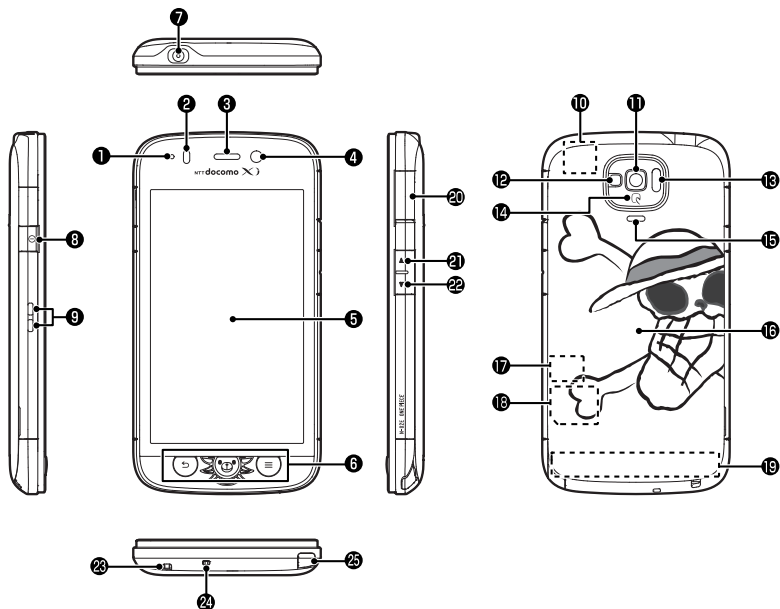

- ① **お知らせLED**
- 充電中→P.49
 - 着信時(着信ランプ)→P.119
 - 不在着信、新着メール(お知らせランプ)→P.119
- ② **近接/照度センサー**
- タッチパネルの誤作動を防ぐため、通話中に顔が近づいたのを検知すると、タップが有効なアイコンを消去します。
 - 周囲の明るさを検知して、画面の明るさを自動で調整することができます。→P.118
- ※ センサー部分にシールなどを貼らないでください。
- ③ **受話口(レシーバー)**
- ④ **内側カメラ**
- 動画や静止画撮影のときに使用します。→P.156
- ⑤ **ディスプレイ(タッチパネル)**
- ディスプレイに表示された画面をなぞってスクロールしたり、選択したりできます。→P.50
- ⑥ **フロントキー**→P.52
- ⑦ **イヤホンマイク端子**
- ⑧ **⓪ 電源キー**
- 電源のON/OFFやスリープモードに入ります。→P.50
- ⑨ **充電端子**
- ⑩ **GPS/Wi-Fi/Bluetoothアンテナ**※
- ⑪ **外側カメラ**
- 動画や静止画撮影のときに使用します。→P.156
- ⑫ **ライト/撮影認識LED**
- カメラ撮影のときに、点灯させることができます。
 - カメラ起動中は赤色で点滅します。
- ⑬ **赤外線ポート**
- 赤外線通信に使用します。→P.133
- ⑭ **マーク**
- おサイフケータイ利用時に、このマークを読み取り機にかざします。→P.144
- ⑮ **スピーカー**
- ⑯ **リアカバー**
- ⑰ **microSDカードスロット**
- microSDカードを挿入します。→P.39
- ⑱ **ドコモminiUIMカードスロット**
- ドコモminiUIMカードを挿入します。→P.38
- ⑲ **FOMA/Xiアンテナ**※
- ⑳ **外部接続端子**
- 充電時やイヤホン接続時、パソコン接続時などに使用する統合端子です。
- ㉑ **㊦ ポリウムキー(音量大)**
- 音量を調整します。
 - ホーム画面やロック画面、スリープモードのときに長押しすると、ライトが点灯/消灯します。フロントキー/㊦/㊧を押しても消灯できません。
- ㉒ **㊧ ポリウムキー(音量小)**
- 音量を調整します。
- ㉓ **ストラップ取付穴**
- ㉔ **送話口/マイク**
- ㉕ **モバキャス/ワンセグアンテナ**
- モバキャス/ワンセグを受信します。→P.147、151
- ※ アンテナは、本体に内蔵されています。アンテナ付近を手で覆うと品質に影響を及ぼす場合があります。

ドコモminiUIMカード

ドコモminiUIMカードはお客様の電話番号などの情報が記憶されているICカードです。

本端末では、ドコモminiUIMカードのみご利用できません。ドコモUIMカード、FOMAカードをお持ちの場合には、ドコモショップ窓口にてお取り替えください。

- 本端末にドコモminiUIMカードを取り付けないと、一部の機能は利用することができません。
- ドコモminiUIMカードについての詳細は、ドコモminiUIMカードの取扱説明書をご覧ください。
- ドコモminiUIMカードの取り付け/取り外しは、電源を切り電池パックを外してから行ってください(P.42)。また、本端末は手でしっかり持ってください。

■取り付けかた

1 ドコモminiUIMカードのIC面を下にして、図のような向きでドコモminiUIMカードスロットに奥まで差し込む

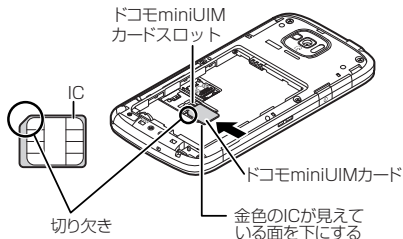

■取り外しかた

図のように①の矢印の場所を押しながら、ドコモminiUIMカードを②の方向にまっすぐゆっくりと抜きます。

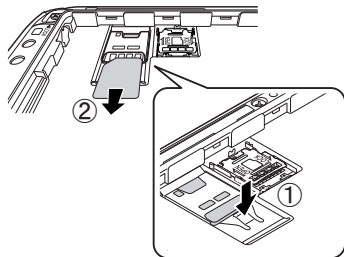

おしらせ

- ◆無理に取り付け/取り外しを行うと、ドコモminiUIMカードが破損する恐れがありますのでご注意ください。

microSDカード

本端末内のデータをmicroSDカードに保存したり、microSDカード内のデータを本端末に取り込むことができます。

- N-02E ONE PIECEでは市販の2GバイトまでのmicroSDカード、32GバイトまでのmicroSDHCカードに対応しています（2012年12月現在）。microSDカードの製造メーカーや容量など、最新の動作確認情報については下記のサイトをご覧ください。

<http://www.n-keitai.com/>

なお、掲載されている情報は動作確認の結果であり、すべての動作を保証するものではありませんので、あらかじめご了承ください。

掲載されているmicroSDカード以外については、各microSDカードメーカーへお問い合わせください。

microSDカード利用上のご注意

フォーマットは必ずN-02E ONE PIECEで行ってください。他の端末やパソコンでフォーマットしたmicroSDカードは、使用できないことがあります。→P.121

- microSDカードのフォーマットを行うと、microSDカード内の内容がすべて消去されますのでご注意ください。
- microSDカードに保存されたデータは、バックアップを取るなどして別に保管していただくをお願いします。万が一、保存されたデータが消失または変化しても、当社としては責任を負いかねますのであらかじめご了承ください。
- microSDカードのデータにアクセス中は電源を切らないでください。データが壊れたり、正常に動作しなくなることがあります。
- 他の機器からmicroSDカードに保存したデータは、本端末で表示、再生できない場合があります。また、本端末からmicroSDカードに保存したデータは、他の機器で表示、再生できない場合があります。
- microSDカードの取り付け／取り外しは、電源を切り電池パックを外してから行ってください（P.42）。また、本端末は手でしっかり持ってください。

■取り付けかた

1 金属のホルダを①の方向にスライドさせて持ち上げる

- ホルダを持ち上げる際は、本端末の金属端子部分に触れないようにご注意ください。

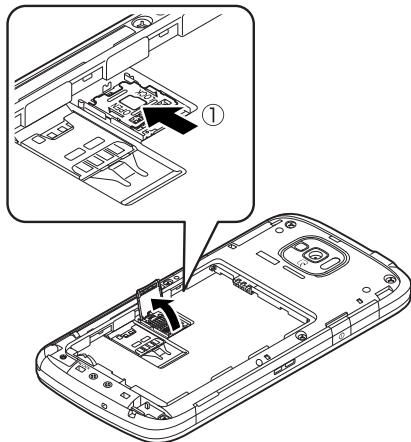

2 図のように microSD カードをゆっくりレールに沿ってまっすぐ差し込む

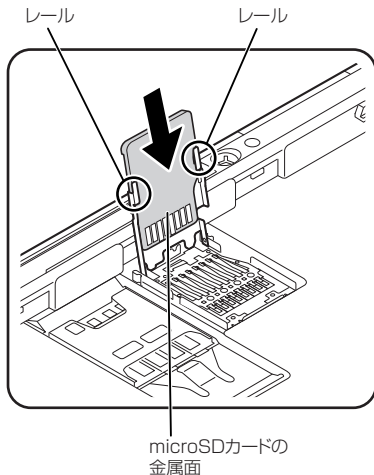

■ 取り外しかた

microSDカードをまっすぐにゆっくりと引き抜いて取り出します。

3 金属のホルダを①の方向に閉じ、②の方向にスライドさせてロックする

- ホルダがうまく閉じない場合は、いったんホルダを持ち上げて、microSDカードが正しくレールにはまっているか、また奥まで差し込まれているかを確認してください。

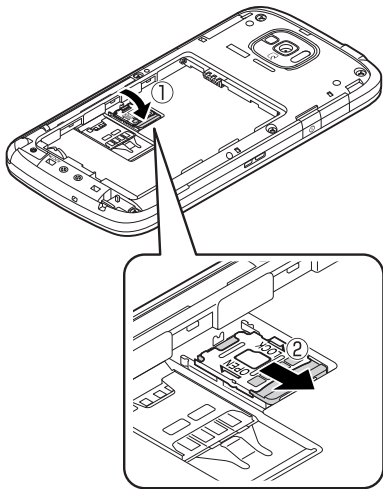

おしらせ

- ◆ホルダをスライドする際や持ち上げる際は、強い力をかけないようにご注意ください（ホルダが破損したり手や指を傷つける恐れがあります）。

電池パック

- 本端末専用の電池パック N34をご利用ください。
- 電池パックの取り付け／取り外しは、電源を切ってから行ってください。また、本端末は手でしっかり持ってください。
- リアカバーの取り付け／取り外しについて→P.31

■取り付けかた

1 製品名が書かれている面を上にして、電池パックの凹を本端末の凸に差し込み、電池パックと本端末の金属端子が合うように、①の方向に取り付け、②の方向にはめ込む

2 ロックスイッチを③の方向にスライドし、ロックする

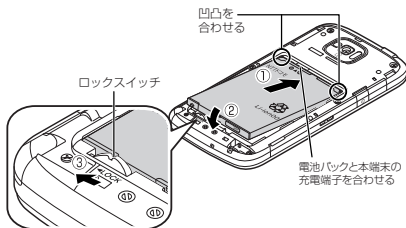

おしらせ

- ◆凹凸が合っていない状態で無理に押し込まないでください。凹凸や金属端子が破損する原因となります。

■取り外しかた

- 1 ロックスイッチを①の方向にスライドし、ロックを解除する

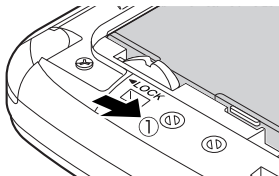

- 2 電池パックのつまみを②の方向に押し付けながら③の方向へ持ち上げる

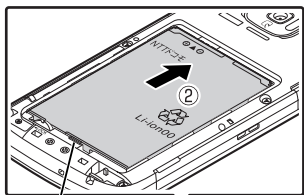

つまみ

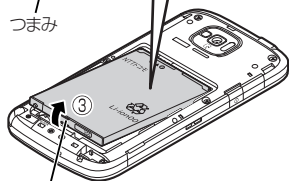

つまみを使って矢印の方向に持ち上げる

ストラップの取り付けかた

- 1 リアカバーを取り外す (P.31)
- 2 ストラップ取付穴にストラップの紐を通し、凸部分に引っ掛ける

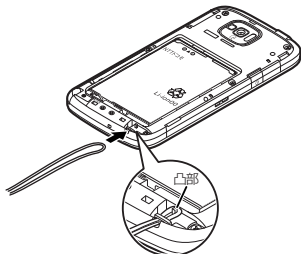

- 3 リアカバーを取り付ける (P.31)

おしらせ

- ◆ストラップの紐が凸部分に確実に引っ掛かっていることを確認してください。本端末とリアカバーの間にストラップが挟まると、リアカバーが完全に閉まらなくなり防水・防塵性能が損なわれます。

サウザンド・サニー号置き台 (試供品) に卓上ホルダを取り 付ける

サウザンド・サニー号に付属の卓上ホルダ N42を取り付けることができます。

- サウザンド・サニー号の組み立てかたや注意事項などについては、サウザンド・サニー号に添付されている個別の取扱説明書をよくお読みください。

1 卓上ホルダのプレートを取り外す

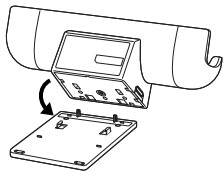

■ 取り付けかた

①のようにプレートのツメを卓上ホルダの凹みにあわせ、②の方向に取り付けます。

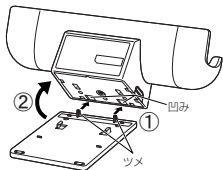

2 USB延長ケーブルのmicroUSBプラグを卓上ホルダの側面の端子に水平に差し込む

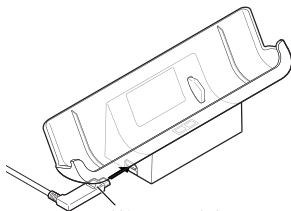

刻印のある面を上にする

■ USB延長ケーブルにmicroUSBプラグを接続する

USB延長ケーブルは、microUSBプラグ差し口にmicroUSBプラグを接続することができます。

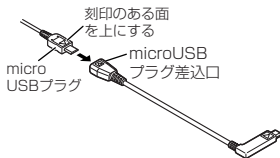

3 図のように、サウンド・サニー号のツメを卓上ホルダの凹みにあわせて取り付ける

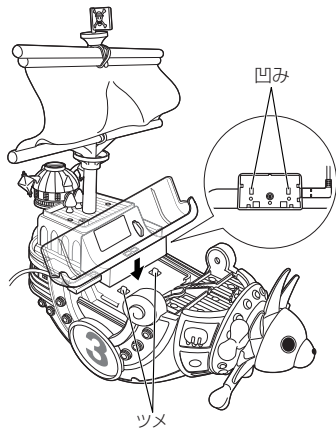

- サウンド・サニー号に卓上ホルダを取り付けて、本端末を充電することができます。(P.47)

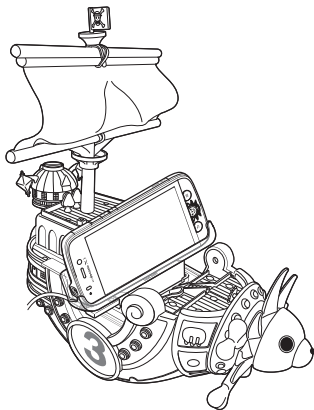

■ 卓上ホルダを取り外す

サウンド・サニー号を押さえながら卓上ホルダを上方向に持ち上げます。

麦わらの一味キャラクターピン（試供品） をサウンド・サニー号に取り付ける

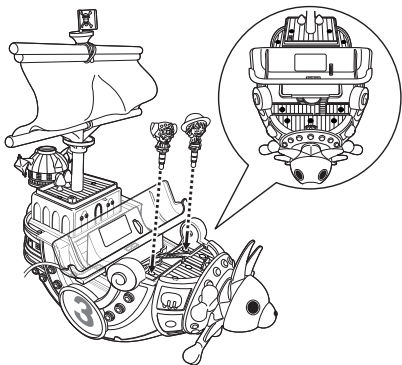

●部分にキャラクターピンを取り付けることができます。

- キャラクターピンは本端末のイヤホンマイク端子に取り付けることができます。

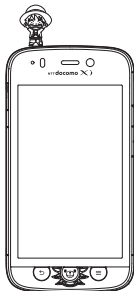

おしらせ

- ◆ キャラクターピンの塗装部分をサウンド・サニー号に長時間接触させないでください。色が移る場合があります。

充電

- お買い上げ時は、電池パックは十分に充電されていません。必ず充電してからお使いください。

■ 充電について

- 詳しくは、FOMA 充電microUSB変換アダプタ N01 (別売)、ACアダプタ 03 (別売)、ACアダプタ N04 (別売)、FOMA海外兼用ACアダプタ 01 (別売)、DCアダプタ 03 (別売)の取扱説明書をご覧ください。
- ACアダプタ 03、ACアダプタ N04、FOMA海外兼用ACアダプタ 01は、AC100Vから240Vまで対応しています。
- ACアダプタのプラグ形状はAC100V用（国内仕様）です。AC100Vから240V対応のアダプタを海外で使用する場合は、渡航先に適合した変換プラグアダプタが必要です。なお、海外旅行用の変圧器を使用しての充電は行わないでください。
- 電池パックを本端末に取り付けた状態でないと充電できません。
- コネクタを抜き差しする際は、無理な力がかからないようにゆっくり確実に行ってください。
- 電池パックが空の状態では充電を開始すると、しばらくの間本端末の電源が入らない場合があります。
- ご使用の状況によっては、電池残量が100%になる前に充電が停止する場合があります。この場合、使用しているすべての機能を終了してから再度充電を行ってください。再充電の際は、本端末を一度ACアダプタ N04またはmicroUSB接続ケーブル 01 (別売)から外し、再度取り付け直してください。

■ 充電時間（目安）

本端末の電源を切り、電池パックを電池残量のない状態から充電したときの充電時間です。

| | |
|-----------|--------|
| ACアダプタ 03 | 約150分* |
| DCアダプタ 03 | 約150分 |

※ 卓上ホルダ N42を接続して使用したときの充電時間です。

■ 十分に充電したときの使用時間（目安）

使用環境や電池パックの状態によって使用時間は異なります。

- ファンセグ視聴やGPS機能の使用によって、本端末の使用時間は短くなります。

| 連続待受時間 |
|--|
| LTE ● 静止時（「LTE/3G/GSM（自動）」設定時）：約370時間 FOMA / 3G ● 静止時（「LTE/3G/GSM（自動）」設定時）：約520時間 GSM ● 静止時（「LTE/3G/GSM（自動）」設定時）：約390時間 |
| 連続通話時間 |
| FOMA / 3G：約350分 GSM：約560分 |
| ファンセグ視聴時間 |
| 約340分 |
| モバキャスト視聴時間 |
| 約290分 |

■電池パックの寿命について

- 電池パックは消耗品です。充電を繰り返すごとに1回で使える時間が、次第に短くなっていきます。
- 1回で使える時間がお買い上げ時に比べて半分程度になったら、電池パックの寿命が近づいていますので、早めに交換することをおすすめします。また、電池パックの使用条件により、寿命が近づくとつれて電池パックが膨れる場合がありますが問題ありません。
- 充電しながらワンセグの視聴などを長時間行くと、電池パックの寿命が短くなる場合があります。



■防水/防塵性能に関して

- 電池パック、ACアダプタ、付属の卓上ホルダは防水/防塵性能を有していません。本端末が濡れている状態では絶対に充電しないでください。
- 外部接続端子からの水や粉塵の侵入を防ぐため、卓上ホルダを使用して充電することをおすすめします。
- 充電完了後は外部接続端子キャップを確実に閉じてください。水や粉塵の侵入の恐れがあります。

卓上ホルダで充電する

- 付属の卓上ホルダ N42とACアダプタ N04（別売）を使って充電します。

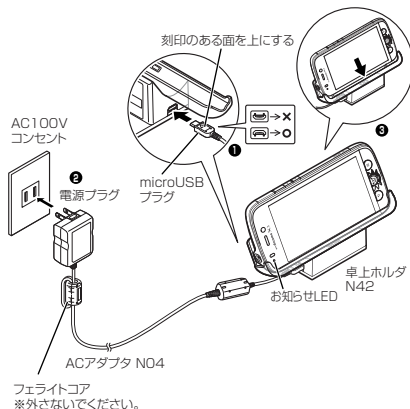

1 ACアダプタのmicroUSBプラグを卓上ホルダの側面の端子に水平に差し込む

- microUSBプラグは、刻印がある面を上にして水平に差し込んでください。

2 ACアダプタの電源プラグをコンセントに差し込む

3 卓上ホルダを押さえながら、図のように本端末を矢印の方向に奥まで差し込む

4 充電が完了したら、卓上ホルダを押さえながら本端末を取り外す

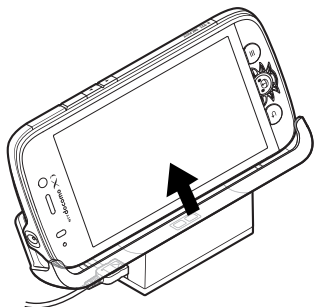

5 ACアダプタの電源プラグをコンセントから抜き、microUSBプラグを卓上ホルダから取り外す

ACアダプタ / DCアダプタで充電する

- ACアダプタ N04 (別売) / DCアダプタ 03 (別売) を使って充電します。

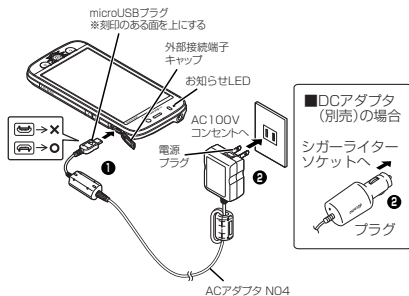

- 1 外部接続端子キャップを開け (P.30)、ACアダプタ / DCアダプタのmicroUSBプラグを本端末の外部接続端子に水平に差し込む**
 - ・ microUSB プラグは、刻印がある面を上にして水平に差し込んでください。
- 2 ACアダプタの電源プラグをコンセントに / DCアダプタのプラグを車のシガーライターソケットに差し込む**
- 3 充電が完了したら、ACアダプタの電源プラグをコンセントから / DCアダプタのプラグを車のシガーライターソケットから取り外す**

4 microUSBプラグを本端末から水平に取り外し、外部接続端子キャップを閉じる (P.30)

パソコンで充電する

本端末とパソコンをmicroUSB接続ケーブル 01 (別売) で接続して、本端末を充電することができます。

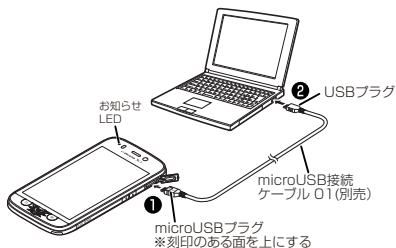

1 外部接続端子キャップを開け (P.30)、microUSB接続ケーブルのmicroUSBプラグを本端末の外部接続端子に水平に差し込む

- microUSB プラグは、刻印がある面を上にして水平に差し込んでください。

2 microUSB接続ケーブルのUSBプラグをパソコンのUSBポートに水平に差し込む

3 充電が完了したら、microUSBプラグを本端末から水平に取り外す

4 USBプラグをパソコンのUSBポートから水平に取り外し、外部接続端子キャップを閉じる (P.30)

おしらせ

- ◆電源が切れている状態から充電をはじめると、充電がはじまるまでに時間がかかる場合があります。

<お知らせLED>

- ◆充電中はお知らせLEDが以下のように点灯します。
 - 0～14%：赤色
 - 15～89%：黄色
 - 90～99%：緑色
 - 100% (充電完了)：消灯

<DCアダプタ>

- ◆万が一、ヒューズが切れた場合は、指定のヒューズを必ずお使いください。また、ヒューズは消耗品ですので、交換に際してはお近くのカー用品店などでお買い求めください。

電源を入れる／切る

■電源を入れる

1 ① (2秒以上)

- はじめて電源を入れた場合は、初期設定画面が表示されます。→P.52
- ホーム画面が表示されます。→P.78

■電源を切る

② (1秒以上) ▶ 「電源を切る」 ▶ 「OK」

●スリープモードについて

③ を押ししたり、本端末を一定時間操作しないと、ディスプレイの表示が消えてスリープモードになります。

④ や ⑤ を押すことで、スリープモードを解除できます。

●画面ロックについて

電源を入れたり、スリープモードを解除したときは、タッチパネルがロックされています。

⑥ をタップすると、ロックが解除されます。

- 「ロック解除セキュリティの設定」を「タッチ」に設定している場合、画面ロック中(スリープモード解除時)に通知パネルを利用できません。→P.60

基本操作

本端末はタッチパネル(ディスプレイ)を指で直接触れて操作します。

■タッチパネル利用上の注意

- タッチパネルは指で軽く触れるように設計されています。指で強く押ししたり、先が尖ったもの(爪/ボールペン/ピンなど)を押し付けしないでください。

次の場合はタッチパネルに触れても動作しないことがあります。また、誤動作の原因となりますのでご注意ください。

- 手袋をしたままでの操作
- 爪の先での操作
- 異物を操作面にのせたままでの操作
- 保護シートやシールなどを貼った状態での操作
- タッチパネルが濡れたままでの操作
- 指が汗や水などで濡れた状態での操作
- ポケットやかばんなどに入れて持ち運ぶときは、スリープモードにした状態で持ち運んでください。スリープモードを解除した状態だと、誤動作を起こす原因となります。

● タップする

項目の選択や実行を行います。

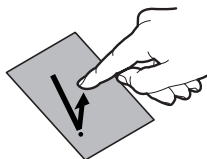

タッチパネルに軽く触れて、指を離します。

■ ロングタッチ

タッチパネルに長く触れることで、メニューが表示される場合があります。

● スライドする

表示したい方向に画面を上下左右にスクロールします。

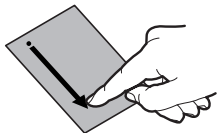

タッチパネルに触れたまま、指を動かします。

■ ドラッグ

アイコンなどを指で触れたままスライドすることで、移動することができます。

● フリックする

表示したい方向に画面をすばやくスクロールします。

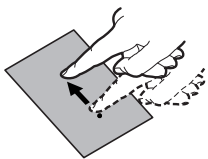

すばやくスライドし指を離します。

● 2本の指の間隔を広げる／狭める

画面を拡大／縮小表示させます。

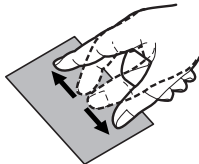

2本の指でタッチパネルに触れ、2本の指の間隔を広げる／狭めるようにスライドします。

おしらせ

- ◆確認画面などの表示中に、確認画面やステータスバー以外をタップすると操作が中止されることがあります。

フロントキーの操作

☰☱☲☳☴☵☶☷キーでは主に以下の操作を行うことができます。

- ☰：一つ前の画面に戻ります。直前の画面に戻りたいときなどに利用します。
- ☱：機能を利用しているときなどにホーム画面を表示します。また、1秒以上押すと、アプリケーションの履歴を表示することができます。
- ☲：表示している画面で実行できるメニューを表示します。

画面の表示方向を切り替える

本端末は、本体の縦／横の向きや傾きを感知して自動的にディスプレイの表示方向を切り替えます。

- 表示中の画面によっては、画面表示が切り替わらない場合もあります。
- ディスプレイが地面に対し垂直に近い状態で操作してください。地面に対し水平に近い状態になっていると、画面表示は切り替わりません。
- 通知パネル (P.60) から (画面回転) をタップして、画面表示を自動で切り替わらないように設定できます。

初期設定

はじめて電源を入れたときの設定

本端末の電源をはじめて入れたとき、以下の設定が必要になります。

- 1 初期設定画面が表示されたら言語をタップ▶「次へ」
- 2 表示内容を確認▶「次へ」
- 3 Googleのアカウントを設定する場合は「設定する」
 - 画面に従ってGoogle アカウントの設定、データのバックアップの設定を行い、「次へ」をタップします。
 - 「設定する」をタップしないで「あとで設定する」をタップすると、Google アカウントの設定、データのバックアップの設定をしないで操作4に進みます。
- 4 Googleの位置情報サービスを利用する場合は、チェックを入れる▶「同意する」▶「次へ」
- 5 ソフトウェア更新に関する説明を確認▶「次へ」
- 6 設定したい待ち受け画面を選択▶「壁紙に設定」
 - 「プレビュー」をタップすると、壁紙のプレビューが表示されます。

7 ドコモサービスの初期設定画面が表示されたら「進む」

8 表示内容を確認し、アプリ一括インストールを行う場合は「今すぐインストール」のラジオボタンをタップ▶「進む」

9 おサイフケータイの初期設定を行う場合は「設定する」のラジオボタンをタップ▶「進む」
• 画面に従っておサイフケータイの初期設定を行ってください。

10 ドコモアプリパスワードを設定する場合は「設定する」
• 画面に従ってドコモアプリパスワードの設定を行ってください。

11 位置提供設定の表示内容を確認し、設定する項目のラジオボタンをタップ▶「進む」

12 「OK」
• 初期設定が完了すると操作ガイド画面が表示されます。
■ 操作ガイド画面について
お買い上げ時には、ホーム画面やアプリケーション一覧画面に操作ガイド画面が表示されま
すので、「OK」をタップしてください。

アクセスポイントを設定する

インターネットに接続するためのアクセスポイント(spモード、mopera U)は、あらかじめ登録されており、必要に応じて追加、変更することもできます。

●お買い上げ時は、通常使う接続先としてspモードが設定されています。

● 利用するアクセスポイントを設定する

1 ホーム画面で「☰」▶「システム設定」▶「その他...」▶「モバイルネットワーク」▶「アクセスポイント名」

2 利用するアクセスポイントのラジオボタンをタップ

● アクセスポイントを追加で設定する

1 ホーム画面で「☰」▶「システム設定」▶「その他...」▶「モバイルネットワーク」▶「アクセスポイント名」

2 「☰」▶「新しいAPN」

3 「名前」▶作成するネットワークプロファイルの名前を入力▶「OK」

4 「APN」▶アクセスポイント名を入力▶「OK」

5 その他、通信事業者によって要求されている項目を入力

6 「☰」▶「保存」

おしらせ

◆MCCを440、MNCを10以外に変更しないでください。画面上に表示されなくなります。MCC、MNCの設定を変更して画面上に表示されなくなった場合は、アクセスポイントを初期化するか、手動でアクセスポイントの設定を行ってください。

● アクセスポイントを初期化する

●アクセスポイントを初期化すると、お買い上げ時の状態に戻ります。

1 ホーム画面で「☰」▶「システム設定」▶「その他...」▶「モバイルネットワーク」▶「アクセスポイント名」

2 「☰」▶「初期設定にリセット」

spモード

spモードはNTTドコモのスマートフォン向けISPです。インターネット接続に加え、iモードと同じメールアドレス (@docomo.ne.jp) を使ったメールサービスなどがご利用いただけます。

●spモードはお申し込みが必要な有料サービスです。spモードの詳細については、ドコモのホームページをご覧ください。

mopera U

mopera UはNTTドコモのISPです。mopera Uにお申し込みいただいたお客様は、簡単な設定でインターネットをご利用いただけます。

●mopera Uはお申し込みが必要な有料サービスです。mopera Uの詳細については、ドコモのホームページをご覧ください。

● mopera Uを設定する

1 ホーム画面で「☰」▶「システム設定」▶「その他...」▶「モバイルネットワーク」▶「アクセスポイント名」

2 「mopera U」／「mopera U設定」のラジオボタンをタップ

おしらせ

◆「mopera U設定」はmopera U設定用アクセスポイントです。mopera U設定用アクセスポイントをご利用いただくと、パケット通信料がかかります。なお、mopera Uの初期設定画面および設定変更画面以外には接続できないのでご注意ください。mopera U設定の詳細については、mopera Uのホームページをご覧ください。

Wi-Fi設定

Wi-Fiは、自宅や社内ネットワーク、公衆無線LANサービスのアクセスポイントを利用して、メールやインターネットを利用する機能です。

■Bluetooth機器との電波干渉について

Bluetooth機器と無線LAN(IEEE802.11b/g/n)は同一周波数帯(2.4GHz)を使用するため、無線LANを搭載した機器の近くで使用すると、電波干渉が発生し、通信速度の低下、雑音や接続不能の原因になる場合があります。この場合、次の対策を行ってください。

- 本端末やワイヤレス接続するBluetooth機器は、無線LANと10m以上離してください。
- 10m以内で使用する場合は、ワイヤレス接続するBluetooth機器の電源を切ってください。

● Wi-FiをONにしてネットワークに接続する

1 ホーム画面で「」▶「システム設定」▶「Wi-Fi」

2 「OFF」をタップしてWi-Fiを「ON」にする

- 自動的にWi-Fiネットワークのスキャンが開始され、利用可能なWi-Fiネットワークの名称が一覧表示されます。

3 接続したいWi-Fiネットワークの名称をタップ▶「接続」

- セキュリティで保護されたWi-Fiネットワークに接続する場合は、接続に必要な情報を入力し、「接続」をタップしてください。

● 接続簡単設定でWi-Fiネットワークに接続する

- アクセスポイント対応機器が「WPS」に対応している場合、アクセスポイントに接続するために必要なESSIDやセキュリティ方式などを、簡単な操作で設定することができます。

1 ホーム画面で「」▶「システム設定」▶「Wi-Fi」

2 「OFF」をタップしてWi-Fiを「ON」にする

3 「接続簡単設定」▶「WPS（プッシュボタン）」

- アクセスポイントの検索がはじまりますので、アクセスポイント本体またはアクセスポイントの設定画面のプッシュボタンを押してください。以降は画面の指示に従って操作を行います。
- ステータスバーにが表示されたら、Wi-Fiネットワークを利用できます。
- WPSを実施したアクセスポイントのセキュリティがWEP設定の場合、接続できません。

● Wi-Fiネットワークを手動で追加する

- アクセスポイントの操作については、アクセスポイントの取扱説明書をご覧ください。

- 1 ホーム画面で「☰」▶「システム設定」▶「Wi-Fi」
- 2 「OFF」をタップしてWi-Fiを「ON」にする
- 3 「ネットワークを追加」
- 4 追加するWi-FiネットワークのネットワークSSIDを入力し、セキュリティ（なし、WEP、WPA/WPA2 PSK、802.1x EAP）を選択
- 5 必要に応じて追加のセキュリティ情報を入力▶「保存」

● 接続中のWi-Fiネットワークを切断する

- 1 ホーム画面で「☰」▶「システム設定」▶「Wi-Fi」
- 2 接続中のWi-Fiネットワークをタップ▶「切断」

● 自動でWi-Fi機能をON/OFFする

モバイルネットワーク基地局の情報を用いて、自動でWi-Fi機能をON/OFFします。

■ Wi-Fi自動ON/OFFを設定する

- 1 ホーム画面で「☰」▶「システム設定」▶「Wi-Fi」
- 2 「☰」▶「詳細設定」▶「自動設定」▶「Wi-Fi自動ON/OFF」

■ 自動でWi-Fi機能をON/OFFするWi-Fiネットワークを設定する

- 本設定を有効にするには、あらかじめ「Wi-Fi自動ON/OFF」を有効にする必要があります。

- 1 ホーム画面で「☰」▶「システム設定」▶「Wi-Fi」
- 2 自動で接続/切断したいWi-Fiネットワークをロングタッチ▶「自動ON/OFFする」

おしらせ

- ◆ Wi-Fi機能がONのときもパケット通信を利用できます。ただしWi-Fiネットワーク接続中は、Wi-Fiが優先されます。Wi-Fiネットワークが切断されると、自動的にLTE/3G/GPRSネットワークでの接続に切り替わります。切り替わったままご利用される場合は、パケット通信料がかかる場合がありますのでご注意ください。

- ◆アクセスポイントを選択して接続するときに入力したパスワード（セキュリティキー）を入力した場合、「制限つきで接続済み」または「認証に問題」と表示されます。
パスワード（セキュリティキー）をご確認ください。なお、正しいパスワード（セキュリティキー）を入力しても表示が消えないときは、正しいIPアドレスを取得できていない場合があります。電波状況をご確認の上、接続し直してください。
- ◆Wi-Fi 利用時にドコモサービスを Wi-Fi 経由で利用する場合は「Wi-Fi オプションパスワード」の設定が必要です。
ホーム画面で「」▶「システム設定」▶「ドコモサービス」▶「ドコモアプリ Wi-Fi 利用設定」から設定できます。

メールのアカウントを設定する

mopera U や一般のプロバイダが提供するメールアドレスを設定すると、Eメールを利用できるようになります。

- あらかじめご利用のサービスプロバイダから設定に必要な情報を入手してください。

1 アプリケーション一覧画面で「メール」

■ アカウントを追加で設定する場合

▶ 「」▶ 「設定」▶ 「アカウントを追加」

2 メールアドレスとパスワードを入力 ▶ 「次へ」▶ 画面に従って設定する

- プロバイダ情報がプリセットされているメールアドレスの場合は、送信／受信メールサーバーの設定が自動で行われます。
- プロバイダ情報がプリセットされていないメールアドレスの場合は、手動で設定する必要があります。設定については、ご利用のプロバイダにお問い合わせください。

Googleなどのアカウントを設定する

Googleのアカウントを設定することで、GmailやGoogle Playを利用できるようになります。

- 1 ホーム画面で「☰」▶「システム設定」▶「アカウントと同期」
- 2 「アカウントを追加」▶アカウントの種類をタップ
- 3 画面に従ってアカウントを設定する



ステータスバーを利用する

ステータスバーには通知情報を示す通知アイコンと本端末の状態を示すステータスアイコンが表示されます。ステータスバーの左側に通知アイコンが表示され、右側にステータスアイコンが表示されます。















● 主なステータスアイコン









| アイコン | 説明 |
|------|-----------------------|
| | 要充電／電池残量／充電中 |
| | 電波状態 |
| | 国際ローミング中 |
| | 圏外 |
| | LTE 通信中／使用可能 |
| | HSPA 通信中／使用可能 |
| | 3G 通信中／使用可能 |
| | 機内モード設定中 |
| | Wi-Fi 接続中／通信中 |
| | Wi-Fi 接続中 (制限つきで接続) |
| | Bluetooth機能ON／対応機器接続中 |
| | おサイフケータイ ロック設定中 |
| | ドコモ miniUIMカード未挿入 |

| アイコン | 説明 |
|--|--------------------------|
|  | アラーム設定中 |
|  | マナーモード (バイブレーション/ミュート) |
|  | お好みecoモードON/しっかりecoモードON |
|  | 入力文字種 |
|  | 絵文字・顔文字・記号・定型文・文字コード |
|  | T9入力 |

● 主な通知アイコン

| アイコン | 説明 |
|---|----------------------------|
|  | 伝言メモあり |
|  | 本端末の空き容量が不足し、伝言メモで録音できないとき |
|  | 新着Gmailあり |
|  | 新着Eメールあり |
|  | 新着spモードメールあり |
|  | 新着SMSあり |
|  | SMS送信失敗 |
|  | 留守番電話あり |
|  | 新着インスタントメッセージあり |
|  | エリアメールあり |
|  | カレンダーの予定あり |
|  | スケジュールの予定あり |
|  | 受信リマインダーの設定 |

| アイコン | 説明 |
|---|-------------------------------|
|  | アラームがスヌーズ中 |
|  | メディアプレイヤーで音楽データを再生中 |
|  | セキュリティ設定「なし」のWi-Fiネットワークが存在する |
|  | Wi-Fi機能自動ON/OFF |
|  | Bluetooth通信でファイル着信あり |
|  | GPS測位中 |
|  | USB接続中 |
|  | 不在着信あり |
|  | データアップロード/送信 |
|  | データダウンロード/受信 |
|  | アプリケーションインストール完了 |
|  | インストール済みアプリケーションアップデートあり |
|  | 通知アイコンを表示しきれていないとき |
|  | 赤外線通信中 |
|  | MEDIAS NAVIの更新あり |
|  | ソフトウェア更新あり |
|  | メジャーアップデート更新あり、更新中 |
|  | PC Link 接続中 |
|  | PC Link 利用可能 |
|  | PC Linkの確認メッセージあり |
|  | タップサーチ中 |

| アイコン | 説明 |
|--|-------------------------------|
|  | エラー／警告メッセージあり |
|  | 本端末の空き容量が不足 |
|  | USBテザリング利用中 |
|  | Wi-Fiテザリング利用中／Wi-Fi Direct利用中 |
|  | USBテザリングとWi-Fiテザリング利用中 |
|  | VPN接続中 |
|  | モバキャスの電波状態 |
|  | おまかせロック設定中 |



通知パネルを利用する

通知アイコンが表示されたら、通知パネルを開いてメッセージや予定などの通知を確認できます。

1 ステータスバーを下にドラッグする



- ① アイコンをタップして、各機能の設定を切り替えます。

: マナーモードのON／OFF切替
マナーモードON時にバイブレーションが動作する場合は  を表示→P.117

: 画面の自動回転のON／OFF切替
→P.52

: ecoモードの切替→P.119

: GPS機能のON／OFF切替→P.165

: Wi-Fi機能のON／OFF切替→P.55

: Wi-Fi自動機能のON／OFF切替
→P.56

: Bluetooth機能のON／OFF切替
→P.109

- : 明るさの切替→P.118
 - : アカウント自動同期のON/OFF切替
→P.123
 - : サラウンド効果の切替→P.117
 - : フィーリングタッチのON/OFF切替
→P.117
 - : タップサーチを利用します。→P.83
 - : 機能スイッチのカスタマイズをします。
→P.61
- ② 不在着信やダウンロードの完了などの情報が表示されます。
 - ③ 在圏する通信事業者名が表示されます。
 - ④ サービスを提供する通信事業者名が表示されます。

■ 通知パネルを閉じる

▶ 通知パネルの下部を上ドラッグ

■ 機能スイッチのカスタマイズ

機能スイッチとして表示させたい項目にチェックを入れてください。また項目をロングタッチし、移動したい位置までドラッグし、指を離すことで表示順序を変えることができます。

文字入力

本端末では、ディスプレイに表示されるキーボードで文字を入力します。テキストボックスをタップすると、キーボードが表示され、文字が入力できます。本端末には、ONE PIECEに登場する人物名や名台詞などを含んだオリジナル予測変換辞書が搭載されています。

- キーボードには以下の2種類のキーボードがあります。

■ テンキーキーボード









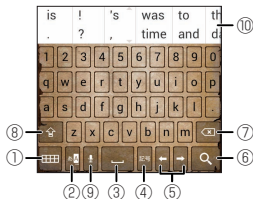























携帯電話で一般的なキーボードです。



■ QWERTYキーボード

パソコンのキーボードと同じ配列のキーボードです。日本語はローマ字で入力します。



| | |
|---|--|
| ① |  : QWERTYキーボード/テンキーキーボードを切り替えます。  (P.65)         → P.65  ひらがな/カナ/英字などに文字を変換します。  テンキーキーボードのとき、カナ/英数などに文字を変換します。 半角/全角の切り替えもできます。 |
| ② |  入力する文字種を切り替えます。  ロングタッチするとATOKメニューが表示されます。  [ATOKメニュー] <ul style="list-style-type: none"> • 「ATOKの設定」: 「文字入力に関する設定を行う」→ P.65 • 「単語登録」: 単語を登録します。登録した単語は文字変換時に利用できます。 |
| ③ |  スペースを入力します。  入力文字の変換を行います。 |
| ④ |  キーボードを記号入力に切り替えます。 |
| ⑤ |  カースルを移動します。変換時は変換範囲を変更します。  |
| ⑥ |  改行の入力、入力文字を確定します。  電話帳のデータなど次のテキスト入力欄があるときに、入力を完了した次の項目に移動します。  ウェブページや検索ワードの入力のときなどに、入力したテキストボックスの機能を実行します。  |
| ⑦ |  カースル位置の左の文字を削除します。テンキーキーボードでは「文字削除キー」(P.65)で右の文字を削除 () にすることもできます。 |
| ⑧ |  1回タップすると次に入力する文字が大文字になり ()、2回タップすると大文字に固定します ()。一部記号も入力できます。 |
| ⑨ |  ドコモ音声入力を起動します。  1つ前の文字を表示 (逆順) します。  1つ前の変換確定操作を取り消します。 |
| ⑩ |  文字入力時に変換・推測候補が表示され、タップして文字を入力することができます。 <ul style="list-style-type: none"> • 左右にスライドすると、その他の変換・推測候補を表示します。 • 上下にフリックすると、変換・推測候補の表示枠が広がります。 |

● キーボードの大きさを調整する



「キーボードのサイズ調整」(P.67) にチェックを入れると、キーボードが表示されているときにキーボードの大きさを調整できます。

■ キーボードの高さを調整する

 を上下にドラッグして、キーボードの高さを調整できます。





■ キーボードの幅を調整する

 や  を左右にドラッグして、キーボードの幅を調整できます。



● テンキーキーボードの入力方式を選択する

テンキーキーボードで文字を入力するときの入力方式を選択します。

- 1 文字入力画面で  /  /  をロングタッチ ▶ 「ATOKの設定」 ▶ 「入力方式」
- 2 「ケータイ入力」 / 「ジェスチャー入力」 / 「フリック入力」 / 「T9入力」 / 「2タッチ入力」

■ ケータイ入力

入力したい文字が割り当てられているキーを、目的の文字が表示されるまで続けてタップします。

■ジェスチャー入力

入力したい文字が割り当てられているキーをタップしたままにすると、キーのまわりにジェスチャーガイド(文字)が表示されます。タップした指をそのまま目的の文字までスライドします。

また、タップした指を下に1回または2回スライドすることで、濁音/半濁音/小文字のジェスチャーガイドを表示できます(英字入力時は、大文字/小文字を切り替えます)。

例:「ば」を入力する場合



下に2回
スライド



■フリック入力

入力したい文字が割り当てられているキーをタップしたままにすると、キーの上にフリックガイド(文字)が表示されます。タップした指をそのまま目的の方向にフリックします。

また、フリック入力後  を1回または2回タップして、濁音/半濁音/小文字を入力できます。

■T9入力





入力したい文字が割り当てられているキーを1回ずつタップし、表示された予測候補の中から目的の文字を選択して入力します。

例:「春」を入力する場合



▶「は」「ら」とタップ



予測候補に「春」と表示されるのでタップします。

- 目的の文字が予測候補にないときは、 をタップして、読みを入力します。
- 濁音/半濁音を入力する場合は、 をタップします。
- 英語と日本語を切り替えるときは、 をタップします。
-  をタップして、予測候補の表示を「漢字/かな」に切り替えることができます。

「変換」タブに「はる」の候補が表示されるので、「春」をタップします。「予測」タブには「はる」からの予測候補が表示されます。

- 変換範囲を変えたい場合は、 /  をタップします。

■2タッチ入力

2つのキーをタップして1つの文字を入力します。1つめキーで行をタップし、2つめのキーで入力したい文字を選択します。

● 絵文字／顔文字／記号パレットで入力する

1 文字入力画面で「」

2 「」 / 「」 / 「」

- キーボードに該当のパレットが表示されます。

■ Myコレに追加する

- 各カテゴリの候補をロングタッチするとMyコレに追加することができます。入力したい文字をMyコレからすばやく選択することができます。

顔文字と記号はMyコレユーティリティ (P.67) を使って独自の候補を登録することができます。

■ 定型文／文字コードから入力する

▶ 「」 / 「」

■ 電話帳のデータを引用する

- ▶ 「」▶ 「電話帳／ATOKダイレクト」▶ 連絡先をタップ▶ 引用したい項目にチェックを入れる▶ 「OK」

● 手書きで文字を入力する

- 手書きで認識できる文字は漢字、ひらがな、カタカナ、英字、数字、記号などです。

1 文字入力画面で「」▶「」

2 手書きで文字を入力する



タップして、
入力する文字種を選択

文字入力に関する設定を行う

キー操作時の操作音やバイブレーション、文字のサイズなど文字入力に関する設定を行います。

1 文字入力画面で「」 / 「」 / 「」をロングタッチ▶「ATOKの設定」

2 以下の項目から選択

入力方式…P.63



入力補助…入力補助の設定を行います。

キー操作音…操作時に操作音が鳴るように設定します。

キー操作バイブ…操作時に振動するように設定します。

トグル入力…ジェスチャー入力、フリック入力時でもケータイ入力ができるように設定します。

「自動カーソル移動を行う」にチェックを入れると、入力方式がケータイ入力のときに、一定時間入力をしないと、カーソルを右に移動するように設定します。カーソルが移動するまでの早さも設定します。「ジェスチャー／フリック入力時にもケータイ入力を有効にする」にチェックを入れると、ジェスチャー入力、フリック入力でも自動カーソル移動を行います。自動カーソル移動の設定は「入力方式」の設定ごとに変更されます。

文字削除キー…文字削除時、カーソルの左の文字を削除（「バックスペース ()」)するか、右の文字を削除（「クリア ()」)するかを設定します。

数字テンキー…テンキーキーボードのとき、数字のキーボードを利用するかしないかを設定します。

ジェスチャーガイド…ジェスチャー入力時にジェスチャーガイドを表示するかどうかを設定します。チェックを入れるとガイドが表示され、ガイドが表示されるまでの早さを設定できます。

フリックガイド…フリック入力時にフリックガイドを表示するかどうかを設定します。

フリック感度…フリック入力で文字を打つときの文字選択の感度を設定します。

修飾キーフリック…フリック入力時に濁音／半濁音を、のフリック操作で入力できるように設定します。

英字キーフリック…英字入力時のフリックガイドの右側に割り当てる文字を設定します。

切り替え時は英字…テンキーキーボードからQWERTYキーボードに切り替えたときに、英字になるように設定します。

英字は確定入力…英字で文字を入力するときに、文字を確定した状態で入力するように設定します。

数字キー表示 (縦画面)…縦画面でQWERTYキーボードを表示するときに、数字キーを表示するように設定します。非表示にした場合はフリック操作で数字などを入力します。

数字キー表示 (横画面)…横画面でQWERTYキーボードを表示するときに、数字キーを表示するように設定します。非表示にした場合はフリック操作で数字などを入力します。

マルチタッチ…QWERTYキーボードで、シフトキーや文字キーを同時にタップできるように設定します。



入力枠数 (縦画面)…縦画面で手書き入力するときの入力枠数を変更します。

認識確定時間…手書き入力で文字認識を確定するまでの時間を設定します。入力枠数(縦画面)が1つの場合に設定できます。

初期選択カテゴリー…絵文字・顔文字・記号を入力するときに、最初に選択されるカテゴリーを設定します。

スペースは半角で出力…日本語入力時にもスペースを半角で入力するように設定します。

自動スペース入力…英字入力時に単語を確定すると自動的にスペースを挿入するように設定します。

文字削除フリック…  を上や左にフリックしたときに、文字をまとめて削除する機能を有効にするかどうかを設定します。

タッチ位置補正…キーボードがタッチされたときにタッチ位置を補正します。

自動全画面化 (横画面)…横画面のとき、文字入力欄を自動的に全画面表示にするかどうかを設定します。

変換・候補…文字の変換・推測候補について設定を行います。

推測変換…文字入力時に推測候補を表示するよう設定します。

未入力時の推測候補表示…入力を確定（変換）した文字に続く単語を推測して、候補を表示するように設定します。推測変換にチェックが入っている場合に選択できません。

学習データの初期化…学習データ、絵文字・顔文字・記号入力パネルの履歴を初期化します。

辞書・定型文・Myコレ…辞書・定型文・Myコレの設定を行います。

辞書ユーティリティ…ユーザー登録単語データの管理をします。

定型文ユーティリティ…ユーザー定型文データの管理をします。絵文字に対応していないテキストボックスでは、絵文字を使用している定型文は表示されません。

Myコレユーティリティ…Myコレを編集します。

ATOK 拡張辞書…ATOK 拡張辞書を設定します。

ATOK Sync…Windows / Mac版 ATOKで登録した単語を共有します。

画面・表示…文字入力画面の表示について設定を行います。

テーマ…キーボードのデザインを設定します。

キーボードのサイズ調整…キーボードのサイズを調整するためのバーを表示するように設定します。

文字サイズ…変換・推測候補の文字サイズを設定します。

表示行数（縦画面）…縦画面表示での変換・推測候補の表示される行数を設定します。

表示行数（横画面）…横画面表示での変換・推測候補の表示される行数を設定します。

設定の初期化…「ATOKの設定」をお買い上げ時の状態に戻します。

※ 学習データや追加したユーザー辞書の単語、定型文は初期化されません。

日本語入カシステム ATOK…ATOKのバージョン情報を表示します。

ホーム画面

ホーム画面はアプリケーションを使用するためのスタート画面で、を押して呼び出すことができます。



- ホーム画面のページを切り替える
- ▶ 右または左にホーム画面をフリック

■ 壁紙を見る

ホーム画面で2本の指でタッチパネルに触れ、2本の指の間隔を広げるようにスライドすると、ホーム画面上のショートカットなどが非表示になり、壁紙のみを表示させることができます。元に戻すには  を押すか、2本の指でタッチパネルに触れ、2本の指の間隔を狭めるようにスライドします。

ホーム画面を管理する

ショートカットなどを移動する

アプリケーションのショートカットやウィジェットを移動します。

- 1 ホーム画面で移動したいショートカットなどをロングタッチ
- 2 移動したい位置までドラッグし、指を離す
 - 他のページにショートカットなどを移動するときは、画面の右端または左端にショートカットなどをドラッグすると、ホーム画面が左右にページ移動します。

ショートカットを削除する

- 1 削除したいショートカットなどをロングタッチ
- 2 画面上部の「削除」の表示までドラッグし、指を離す

● Dockを設定する

ショートカットを配置したい場所にすでに別のショートカットがある場合は、あらかじめホーム画面の空いている場所に移動させておきます。

- 1 ホーム画面でDockに追加したいショートカットなどをロングタッチ

2 移動したいDockの位置までドラッグし、指を離す

おしらせ

◆は入れ替えできません。

フォルダをホーム画面に作成する

ショートカットを重ねると、1つのフォルダとして管理できます。

1 フォルダで管理したいショートカットをロングタッチ

2 同じフォルダで管理したいショートカットまでドラッグし、指を離す

- フォルダをタップすると、フォルダが開き、そこからショートカットを選択できるようになります。

● フォルダにショートカットを追加する

1 フォルダに追加したいショートカットをロングタッチ

2 ショートカットを追加したいフォルダまでドラッグし、指を離す

● フォルダの名前を変更する

1 名前を変更したいフォルダをタップ

2 タイトルをタップ

- タイトルを設定していない場合はフォルダの下をタップしてください。

3 タイトルを入力

壁紙を変更する

1 ホーム画面をロングタッチ

2 「ギャラリー」 / 「ライブ壁紙」 / 「壁紙」

3 それぞれの設定を行う

- 「ギャラリー」を選択した場合は、壁紙に設定したい画像を選んで、壁紙として使用する箇所を、トリミング枠をドラッグして指定します。「トリミング」をタップすると、壁紙として設定されます。
- 「ライブ壁紙」を選択した場合は、壁紙の種類によっては「設定...」をタップして、壁紙の設定を行うことができます。

アプリケーション一覧画面

アプリケーション一覧画面では、本端末にインストールされているアプリケーションを、グループ別に表示します。

1 ホーム画面で「」

アプリケーションとウィジェットの表示を切り替えます。



アプリケーションのショートカットやウィジェットをホーム画面に追加する

1 アプリケーション一覧画面で追加したいアプリケーションやウィジェットをロングタッチ▶追加したい場所にドラッグし、指を離す

- ホーム画面にアプリケーションのショートカットやウィジェットが追加されます。

グループを編集する

● グループ名を変更する

- 1 アプリケーション一覧画面で編集ボタンをタップ
- 2 グループ名をタップ
- 3 グループ名を入力▶「完了」

アプリケーションを編集する

● アプリケーションを並べ替える

- 1 アプリケーション一覧画面で編集ボタンをタップ
- 2 並べ替えたいアプリケーションをロングタッチ
- 3 移動させたい場所にドラッグし、指を離す







- 他のページにショートカットを移動するとき、画面の右端または左端にショートカットをドラッグすると、アプリケーション一覧画面が左右にページ移動します。









4 「完了」

● アプリケーションをアンインストールする

- 1 アプリケーション一覧画面で編集ボタンをタップ
- 2 アンインストールしたいアプリケーションの右上のをタップ
- 3 「OK」▶「OK」▶「完了」

● アプリケーション一覧

| アプリケーション | 説明 |
|--|--|
|  遠隔サポート | 「スマートフォンあんしん遠隔サポート」をご利用いただくためのアプリです。「スマートフォンあんしん遠隔サポート」はお客様がお使いの端末の画面を、専用コールセンタースタッフが遠隔で確認しながら、操作のサポートを行うサービスです。→P.187 |
|  おサイフケータイ | →P.144 |
|  カメラ | →P.156 |
|  カレンダー | →P.168 |
|  ギャラリー | →P.160 |
|  検索 (Google 検索) | →P.83 |

| アプリケーション | 説明 |
|--|---|
|  災害用キット | 緊急速報「エリアメール」の受信メール確認と各種設定、災害用伝言板にメッセージの登録や確認などができるアプリです。 |
|  しゃべってコンシェル | 「調べたいこと」や「やりたいこと」などを端末に話しかけると、その言葉の意図を読み取り、最適な回答を表示するアプリです。 |
|  サンジの満腹ごはん | 漫画の中に登場するレシピが収録されています。 |
|  スーパー！タスク管理 | 選択したアプリを終了できるタスク管理アプリです。 |
|  スケジュール | スケジュールを作成・管理できるアプリです。i コンシェルサービスに対応しています。→P.169 |
|  赤外線 | 電話帳などのデータを赤外線通信により送受信できるアプリです。→P.133 |
|  設定 | →P.107 |
|  狙撃の王様 | カメラ越しに狙撃できるARカメラアプリです。 |
|  大剣豪への道 | 反射神経勝負の居合い切りゲームができます。 |
|  ダウンロード | サイトからダウンロードした画像などのデータを管理することができます。 |

| アプリケーション | 説明 | |
|--|------------------------|--|
|  | チョッパーのしゃべってコンシェル | 「調べたいこと」や「やりたいこと」などを端末に話しかけると、その言葉の意図を読み取り、最適な回答を表示するアプリです。チョッパーが画面を歩きながら情報を教えてくれます。 |
|  | テレビ | →P.151 |
|  | 天候通信 | 天気予報や最高／最低気温、降水確率を確認することができます。 |
|  | 電卓 | →P.170 |
|  | 電話 | →P.85 |
|  | トーク (Google トーク) | →P.102 |
|  | どーん！カメラ | 漫画の吹き出しや場面と一緒に写真を撮ることができるARカメラアプリです。本アプリケーションは2～3月提供開始予定です。 |
|  | 時計 | →P.168 |
|  | ドコモ電話帳 | →P.91 |

| アプリケーション | 説明 | |
|---|------------------------------|---|
|  | ドコモバックアップ | 「ケータイデータお預かりサービス」、「電話帳バックアップ」もしくは「SDカードバックアップ」をご利用いただくためのアプリです。電話帳などのデータをバックアップしたり、復元したりすることができます。ドコモバックアップ(microSDカードへ保存)の内容についてはP.170をご覧ください。 |
|  | 扉絵全集 | ワンピース連載15年間分の「扉絵」すべてと解説を見ることができます。 |
|  | 取扱説明書 | 本端末の取扱説明書です。説明から使いたい機能を直接起動することもできます。 |
|  | トルカ | トルカの取得・表示・検索・更新などができます。 →P.146 |
|  | ナビ (Google マップ ナビ™) | →P.167 |
|  | ニュースと天気 | ニュースと天気予報などを表示するアプリです。 |
|  | ファイルマネージャー | →P.132 |
|  | フォトコレクション | ストレージを利用して写真や動画を保存・閲覧できます。 |
|  | ブラウザ | →P.103 |

| アプリケーション | 説明 | |
|--|-------------------------------------|--|
|  | マップ (Google マップ™) | →P.165 |
|  | ミュージック プレイヤー feat. ソ ウルキング | ブルック仕様のミュージックプレイヤーです。 |
|  | メール | →P.96 |
|  | メッセージ | →P.94 |
|  | メッセン ジャー | サークル内のみんなとすばやくメッセージを交換することができます。 |
|  | メディアプ レイヤー | 音楽や動画を再生することができるアプリです。 →P.161 |
|  | メモ | メモを作成・管理できるアプリです。iコンシェルサービスに対応しています。 →P.170 |
|  | ローカル (Google + ローカル™) | →P.167 |
|  | Chrome™ | Google Chrome を利用して、ウェブページを閲覧できます。 |
|  | DiXiM Player | →P.138 |

| アプリケーション | 説明 | |
|---|---------------------|---|
|  | docomoWi-Fiかんたん接続 | ドコモの公衆無線LANサービス「docomo Wi-Fi」もしくは自宅のWi-Fi環境を便利に利用するためのアプリです。ウィジェットによりWi-Fiエリア内では、ワンタッチでWi-Fiへの接続/切断ができます。 |
|  | dマーケット | dマーケットを起動するアプリです。dマーケットでは、音楽や動画、書籍などのコンテンツを購入することができます。また、Google Play上のアプリを紹介しています。→P.141 |
|  | dメニュー | iモードで利用できたコンテンツをはじめ、スマートフォンならではの楽しく便利なコンテンツを簡単に探せる「dメニュー」へのショートカットアプリです。→P.141 |
|  | Episode of Phone | N-02E ONE PIECEが作られた背景を描いたオリジナルアニメが収録されたアプリです。 |
|  | Gmail | →P.98 |
|  | Google+™ | サークルに登録したユーザーとだけ情報を共有できるソーシャルアプリです。 |
|  | History Log | ワンピースの歴史やキャラクター、技など多数の図鑑を見ることができます。 |

| アプリケーション | 説明 |
|--|--|
|  ICタグ・バーコードリーダー | ICタグとバーコードを読み取るためのアプリです。 |
|  iDアプリ | 電子マネー iD を利用するための設定などを行うアプリです。→P.172 |
|  i コンシェル | i コンシェルを利用するためのアプリです。i コンシェルは、ケータイがまるで「執事」や「コンシェルジュ」のように、あなたの生活をサポートしてくれるサービスです。 |
|  i チャンネル | i チャンネルを利用するためのアプリです。 |
|  Latitude (Google Latitude™) | →P.167 |
|  MEDIAS NAVI | メーカーサイト「MEDIAS NAVI」に接続します。 |
|  Movie Studio | 動画を編集することができるアプリです。 |
|  NOTTV | モバキャストを視聴できます。「NOTTV」などの放送局の番組・コンテンツをお楽しみ頂けます。→P.147 |
|  Playストア (Google Play) | →P.142 |
|  Play ブックス | お気に入りの書籍や著者の作品をどこにいても読むことができます。 |

| アプリケーション | 説明 |
|---|--|
|  Playムービー | Google Playから映画をレンタルすることができるアプリです。レンタルした映画や端末内の動画をみることができます。 |
|  Quickoffice | →P.171 |
|  spモードメール | ドコモのメールアドレス (@docomo.ne.jp) を利用して、メールの送受信ができます。絵文字、デコメール®の使用が可能で、自動受信にも対応しています。→P.94 |
|  YouTube™ | YouTubeの動画を再生/アップロードできます。 |

● ウィジェット一覧

ホーム画面にウィジェットを貼り付けることで、以下の機能を利用することができます。

| ウィジェット一覧 | 説明 |
|--------------------------|---|
| 一括設定 | あらかじめ自由に選択しておいた設定内容にワンタッチで一括変更することができます。 |
| 一括設定 (外出) | あらかじめ設定しておいた設定内容 (外出設定) にワンタッチで一括変更することができます。 |
| 一括設定 (自宅) | あらかじめ設定しておいた設定内容 (自宅設定) にワンタッチで一括変更することができます。 |
| 一括設定 (就寝) | あらかじめ設定しておいた設定内容 (就寝設定) にワンタッチで一括変更することができます。 |
| 駅探★乗換案内 (時刻表・運行情報ウィジェット) | 乗り換え案内や時刻表、運行情報などを表示するウィジェットです。 |
| カテゴリナビ | 「カテゴリナビ」は、グルメやショッピングなどのジャンルごとに検索ができるサービスです。 |
| カレンダー | カレンダーを貼り付けます。 |
| カレンダー (近日中の予定) | カレンダーに登録してある近日中の予定が表示されます。 |
| 経路とナビ | 目的地までの経路を表示し、ナビを起動することができます。 |
| 交通状況 | 目的地までの交通状況を表示します。 |
| サンジの満腹ごはん | 漫画の中に登場するレシピが収録されています。 |

| ウィジェット一覧 | 説明 |
|---------------|--|
| 書籍 | お気に入りの書籍や著者の作品をどこにいても読むことができます。 |
| 診断ツール | 本端末に故障が生じていないか診断します。 |
| ス〜パ〜！タスク管理 | 電池残量をコーラ、起動中アプリ数をドックの番号で確認することができます。 |
| スケジュール&メモ | カレンダーを表示し、スケジュールやメモを確認できます。 |
| スマホなるほどツアーズ | 本端末の便利な機能や知っておきたい基本操作をドコモダケと一緒に楽しく学べるウィジェットです。 |
| 設定をショートカットにする | 設定のショートカットを作成します。 |
| 狙撃の王様 | カメラ越しに狙撃できるARカメラアプリです。 |
| ソラダスお天気予報 (小) | 当日の天気予報を表示するウィジェットです。 |
| ソラダスお天気予報 (大) | 明々後日までの天気予報を表示するウィジェットです。 |
| 大剣豪への道 | 反射神経勝負の居合い切りゲームができます。 |
| 直接発信 | 設定した宛先へ電話を発信します。 |
| 直接メッセージを送る | 設定した宛先へ送るメッセージ作成画面を表示します。 |
| 天候通信 | 天気予報や最高/最低気温、降水確率を確認することができます。 |

| ウィジェット一覧 | 説明 |
|---------------|--|
| 電話帳 | よく使う連絡先を登録し、すばやく電話をかけたり、メール送信などをできるようにします。 |
| 電話帳ピックアップメンバー | 電話帳に登録している相手との履歴（発着信、spモードメール、SMS）を表示します。 |
| 時計（2都市表示） | 現在地の時間と指定した都市の時間が表示されます。 |
| 時計（アナログ） | アナログ時計を貼り付けます。 |
| 時計 小（デジタル） | デジタル時計 小 を貼り付けます。 |
| 時計（デジタル） | デジタル時計を貼り付けます。 |
| ドコモ位置情報 | ドコモ位置情報の位置提供設定、位置提供履歴を表示します。 |
| ドコモ電話帳 | よく使う連絡先を登録し、すばやく電話をかけたり、メール送信などをできるようにします。 |
| 扉絵全集（大） | ワンピース連載15年間分の「扉絵」すべてと解説を見ることができます。時計をタップするとアラームの設定ができます。 |
| 扉絵全集（小） | ワンピース連載15年間分の「扉絵」すべてと解説を見ることができます。時計をタップするとアラームの設定ができます。 |
| ニュースと天気 | ニュース、天気予報を表示するウィジェットです。 |
| パーソナルエリア | マイプロフィールやマイメニューなどの情報を表示します。 |
| フォトギャラリー | アルバムなどの画像を表示することができます。 |

| ウィジェット一覧 | 説明 |
|-----------------------------|---|
| ブックマーク | 「ブラウザ」のブックマークを貼り付けます。 |
| ブックマーク | 「Chrome」のブックマークを貼り付けます。 |
| 歩数計 | 歩数計を利用することができます。 |
| マチキャラ | マチキャラデータを表示するためのアプリです。ウィジェットまたは全画面アプリを利用して、画面上にキャラクターを表示することができます。 |
| ミュージックプレイヤー feat. ソウルキング（小） | 簡易的なミュージックの操作パネルを表示することができます。 |
| ミュージックプレイヤー feat. ソウルキング（大） | ジャケット画像などを含めたミュージックの操作パネルを表示することができます。 |
| ミュージックプレイリスト | 「音楽」アプリで設定したプレイリストを再生します。 |
| メール | 受信トレイを表示し、Eメールを表示したり作成したりできます。 |
| Contents Headline | ドコモストアのコンテンツを表示します。 |
| docomo Wi-Fiかかんたん接続 | ドコモの公衆無線LANサービス「docomo Wi-Fi」もしくは自宅のWi-Fi環境を便利に利用するためのアプリです。ウィジェットによりWi-Fiエリア内では、ワンタッチでWi-Fiへの接続／切断ができます。 |

| ウィジェット一覧 | 説明 |
|-----------------------|--|
| Flashlight | ライトを点灯させることができます。 |
| Gmail | Gmailの情報を表示することができます。 |
| Gmailのラベル | Gmailを起動し、選択したラベルの付いたスレッドを表示することができます。 |
| Google+投稿 | Google+への投稿をすることができます。 |
| Google検索 | →P.83 |
| History Log | ワンピースの歴史やキャラクター、技など多数の図鑑を見ることができます。 |
| HOT!チャンネル | テレビチャンネルの盛り上がり、ツイート数でわかるウィジェットです。 |
| ICタグ・バーコードリーダー | ICタグとバーコードを読み取ることができます。 |
| iチャンネルウィジェット | iチャンネルの情報を取得して表示するウィジェットです。 |
| NOTTVウィジェット | 「NOTTV」などの放送局の番組情報局を表示します。 |
| Playストア (Google Play) | Google Playの情報を表示することができます。 |
| Wi-Fiテザリング | Wi-Fiテザリングの設定を表示したり、ON/OFFを切り替えたりできます。 |
| YouTube | YouTubeで検索、閲覧することができます。 |

おしらせ

- ◆一部のアプリケーション/ウィジェットの使用には、別途お申し込み（有料）が必要となるものがございます。
- ◆ソフトウェア更新やメジャーアップデートを行うと、アプリケーション/ウィジェットの内容やアイコンの位置が変わることがあります。
- ◆このアプリケーション一覧は、お買い上げ時にプリインストールされているものです。プリインストールされているアプリケーションには一部アンインストールできるアプリケーションがあります。一度アンインストールしても「Play ストア (Google Play)」(P.142)などで再度ダウンロードできます。

ホームアプリを切り替える

- 1 ホーム画面で「☰」▶「システム設定」▶「ディスプレイ」▶「ホームアプリ切替」
- 2 「常にこの操作で使用する」にチェックを入れる▶切り替えたいホームアプリをタップ

ホーム画面

ホーム画面はアプリケーションを使用するためのスタート画面で、☺を押して呼び出すことができます。

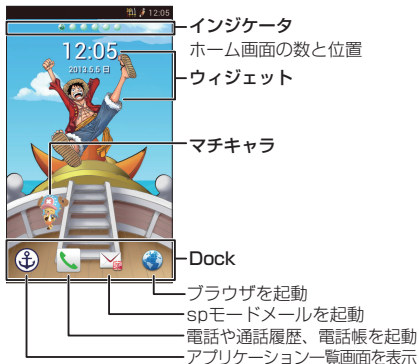

画面をフリックすることで、ホーム画面を左右にページ移動することができます。

ホーム画面を管理する

ホーム画面では、アプリケーションのショートカットを追加したり、フォルダを作成することができます。

アプリケーションのショートカットなどをホーム画面に追加する

1 ホーム画面をロングタッチ

2 「ショートカット」

- ウィジェットやフォルダを追加する
- ▶ 「ウィジェット」 / 「フォルダ」

3 追加したいアプリケーションをタップ

- ホーム画面にアプリケーションのショートカットが追加されます。

ショートカットなどを移動する

アプリケーションのショートカットやウィジェットを移動します。

1 ホーム画面で移動したいショートカットなどをロングタッチ

2 移動したい位置までドラッグし、指を離す

- 他のページにショートカットなどを移動するときは、画面の右端または左端にショートカットなどをドラッグすると、ホーム画面が左右にページ移動します。

● Dockを設定する

ショートカットを配置したい場所にすでに別のショートカットがある場合は、あらかじめホーム画面の空いている場所に移動させておきます。

- 1 ホーム画面でDockに追加したいショートカットなどをロングタッチ
- 2 移動したいDockの位置までドラッグし、指を離す

おしらせ

- ◆  は入れ替えできません。

ショートカットなどを削除する

- 1 削除したいショートカットなどをロングタッチ
- 2 画面下部のゴミ箱アイコンまでドラッグし、指を離す

- ロングタッチした後、「削除」をタップしても削除できません。

アプリケーションやウィジェットをアンインストールする

- 1 ホーム画面でアンインストールしたいアプリケーション（ショートカット）やウィジェットをロングタッチ
 - 2 「アンインストール」 ▶ 「OK」 ▶ 「OK」
- アンインストールできないアプリケーションやウィジェットもあります。

フォルダをホーム画面に作成する

1 ホーム画面をロングタッチ

2 「フォルダ」

● フォルダにショートカットを追加する

1 フォルダに追加したいショートカットをロングタッチ

2 ショートカットを追加したいフォルダまでドラッグし、指を離す

- フォルダをタップすると、フォルダが開き、そこからショートカットを選択できるようになります。

● フォルダの名前を変更する

1 名前を変更したいフォルダをタップ

2 タイトルをタップ

- フォルダをロングタッチした後、「名称変更」をタップしても名前を変更できます。

3 タイトルを入力

きせかえを利用する

1 ホーム画面で「☰」▶「きせかえ」

■ 壁紙を変更する

▶「壁紙」▶「ギャラリー」／「ライブ壁紙」／「壁紙」▶設定したい画像をタップ▶「壁紙に設定」

- 「ギャラリー」を選択した場合は、壁紙に設定したい画像を選んで、壁紙として使用する箇所を、トリミング枠をドラッグして指定します。「トリミング」をタップすると、壁紙として設定されます。
- 「ライブ壁紙」を選択した場合は、壁紙の種類によっては「設定...」をタップして、壁紙の設定を行うことができます。

2 設定したいきせかえをスライドして選択▶「設定する」

ホーム画面を追加する

1 ホーム画面で「☰」▶「ホーム画面一覧」

- ホーム画面のサムネイルが表示されます。

2 「+」

- ホーム画面は12画面まで追加できます。

■ ホーム画面を削除する

▶削除したいホーム画面のサムネイルをロングタッチ▶「削除」をタップ

- 「✕」をタップしても削除できます。

■ ホーム画面を並べ替える

▶並べ替えたいホーム画面のサムネイルをロングタッチ▶移動させたい場所にドラッグし、指を離す



アプリケーション一覧画面

アプリケーション一覧画面では、本端末にインストールされているアプリケーションを、グループ別に表示します。

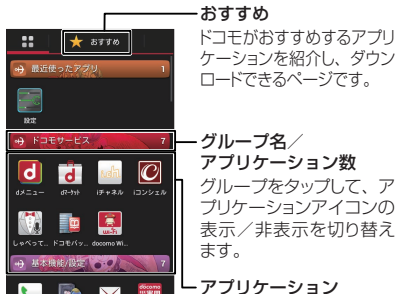
1 ホーム画面で「」



■ リスト形式に切り替える

- ▶ 「」 ▶ 「リスト形式」
- リスト形式のときに「」 ▶ 「タイトル形式」でタイトル形式に切り替わります。

グループを編集する

● グループ名を変更する

- 1 アプリケーション一覧画面で変更したいグループをロングタッチ
- 2 「名称変更」 ▶ グループ名を入力 ▶ 「OK」

■ ラベルを変更する

- ▶ 「ラベル変更」 ▶ 色をタップ

■ グループを削除する

- ▶ 「削除」 ▶ 「OK」

● グループを追加する

- 1 アプリケーション一覧画面で「」
- 2 「グループ追加」
- 3 グループ名を入力 ▶ 「OK」

● グループを並べ替える

- 1 アプリケーション一覧画面で並べ替えたいグループをロングタッチ
- 2 移動させたい場所にドラッグし、指を離す

● グループのショートカットをホーム画面に追加する

- 1 アプリケーション一覧画面で追加したいグループをロングタッチ▶
「ホームへ追加」

おしらせ

- ◆「最近使ったアプリ」は、直前に利用したアプリケーション8項目を自動表示します。
- ◆「最近使ったアプリ」「ドコモサービス」「ダウンロードアプリ」はグループ名の変更および削除はできません。

アプリケーションを編集する

● アプリケーションを並べ替える

- 1 アプリケーション一覧画面で並べ替えたいアプリケーションをロングタッチ
- 2 移動させたい場所にドラッグし、指を離す

● アプリケーションをアンインストールする

- 1 アプリケーション一覧画面でアンインストールしたいアプリケーションをロングタッチ▶「アンインストール」▶「OK」▶「OK」

● アプリケーションのショートカットをホーム画面に追加する

- 1 アプリケーション一覧画面で追加したいアプリケーションをロングタッチ▶「ホームへ追加」

検索機能を使う

本端末内の電話帳のデータやアプリケーションを検索したり、ウェブ検索をすることができます。

1 アプリケーション一覧画面で「検索」

- 「」▶「設定」▶「検索対象」で検索対象を指定できます。

2 検索する文字を入力▶「」

- 検索結果が表示されます。
- 検索する文字を入力すると、検索候補が表示されます。検索候補を選択して検索を実行することができます。
- 検索候補からアプリケーションをタップすると、アプリケーションが起動します。

■ 音声で検索する

- ▶ 「」▶ マイクに向かって検索語をはっきりと発声する
- 検索対象によってはご利用になれません。

● タップサーチを利用する

画面内や画像内に検索したい文字がある場合に、文字をタップしたり、カメラで撮影したり、本体やmicroSDカードに格納されている静止画を選択したりすることで検索を行うことができます。

<例：画面内の文字を検索する>

1 通知パネルを開いて「」

2 「画面内検索」

■ 文字をカメラで撮影して検索する

- ▶ 「カメラで検索」▶ 検索したい文字を撮影

■ 画像データの文字を検索する

- ▶ 「画像データから検索」▶ 検索したい画像をタップ

3 画面上の検索したい文字をタップ

- 認識された文字がマーカー表示されます。
をドラッグして検索する文字を調整できます。
- ロングタッチすると拡大表示されます。

4 「」▶「」

- テキストボックスをタップして、文字を編集して検索できます。

おしらせ

- ◆ タップサーチの文字認識条件は以下のとおりです。
 - 認識可能な文字種類：漢字・ひらがな・英字・カタカナ・数字・記号（白背景に黒文字推奨）
 - 推奨文字サイズ：20～40ドット
- ◆ アプリケーションによってはタップサーチモードにすると、画面を正しく表示できないことがあります。

アプリケーション履歴

アプリケーションの履歴を一覧表示します。一覧表示からバックグラウンドで実行中のアプリケーションを表示や終了をしたり、アプリケーションを再起動したり、履歴を削除することができます。

1 「🕒」(1秒以上)

- アプリケーション履歴が表示されます。

2 操作したり、再起動したいアプリケーションをタップ

- アプリケーションの履歴を左右にフリックすると、バックグラウンドで実行中のアプリケーションを終了したり、履歴を削除したりすることができます。
- 「実行中のアプリを終了する」をタップすると、バックグラウンドで実行中のすべてのアプリケーションを終了します。

おしらせ

- ◆複数のアプリケーションを同時に実行していると、電池の消耗が早くなることがあります。また、端末が不安定になったり、アプリケーションが強制終了したり、動作速度が低下したりすることがあります。

「おすすめ」アプリケーションのインストール

- 「おすすめ」タブには、ドコモがおすすめするアプリケーションが表示されます。
- アプリケーションアイコンをタップして、アプリケーションのダウンロード画面に移動します。
- ダウンロードしたアプリケーションは、「📱」タブの「ダウンロードアプリ」グループに表示されません。
- 「おすすめ」タブの「おすすめアプリをすべて見る」をタップすると、ブラウザが起動し、ドコモがおすすめするアプリケーションが表示されます。

1 アプリケーション一覧画面 ▶ 「おすすめ」をタップ

- 初回起動時には、説明のページが表示されます。「おすすめアプリを見る」をタップすると、アプリケーションの一覧が表示されます。

ホームアプリの情報を確認する

1 アプリケーション一覧画面で「☰」▶ 「アプリケーション情報」

電話をかける／受ける

電話をかける

1 アプリケーション一覧画面で「電話」

2 「ダイヤル」

- 「お気に入り」をタップすると、電話帳でお気に入り登録した連絡先が表示されます。
→P.93

3 電話番号を入力

- 電話番号の入力を間違えた場合は、 をタップして入力した番号を消去します。

■ 発信者番号通知を手動で設定する

- ▶ 「」▶ 「発信者番号通知」▶ 「通知する」／「通知しない」

- 電話番号の前に「186」／「184」を付けても、番号通知／番号非通知を設定できます。
※ その発信に限り有効です。

■ 声の宅配便 (P.89) を利用する



- ▶ 「声の宅配便」

4 「」

5 通話が終了したら「」

おしらせ

- ◆ 銀行の残高照会やチケットの予約サービスなど、通話中に番号を追加入力する必要があるサービスを利用する際、あらかじめメインの電話番号と追加番号をまとめて入力して発信するためには、「2秒間の停止を追加」(.) または「待機を追加」(:) を使用します。

- 「」▶ 「2秒間の停止を追加」を使用すると、メインの電話番号に発信した後、自動的に2秒間待機してから、追加番号を送信します。
- 「」▶ 「待機を追加」を使用すると、メインの電話番号に発信した後、自動的に待機します。追加番号送信の確認メッセージが表示されたら「はい」をタップすると追加番号を送信します。

■ 緊急通報

| 緊急通報 | 電話番号 |
|-----------|------|
| 警察への通報 | 110 |
| 消防・救急への通報 | 119 |
| 海上での通報 | 118 |

- 本端末は、「緊急通報位置通知」に対応しております。110番、119番、118番などの緊急通報をかけた場合、発信場所の情報（位置情報）が自動的に警察機関などの緊急通報受理機関に通知されます。お客様の発信場所や電波の受信状況により、緊急通報受理機関が正確な位置を確認できないことがあります。なお、「184」を付加してダイヤルするなど、通話ごとに非通知とした場合は、位置情報と電話番号は通知されませんが、緊急通報受理機関が人命の保護などの事由から、必要であると判断した場合は、お客様の設定によらず、機関側が位置情報と電話番号を取得することがあります。

また、「緊急通報位置通知」の導入地域／導入時期については、各緊急通報受理機関の準備状況により異なります。

- 本端末から110番、119番、118番通報の際は、携帯電話からかけていることと、警察・消防機関側から確認などの電話をする場合があるため、電話番号を伝え、明確に現在地を伝えてください。
- また、通報は途中で通話が切れないように移動せず通報し、通報後はすぐに電源を切らず、10分程度は着信のできる状態にしておいてください。
- かけた地域により、管轄の消防署・警察署に接続されない場合があります。

お知らせ

- ◆画面ロックを設定している場合、解除パターン入力画面やロックNo.入力画面ではパスワードの入力を行わなくても緊急通報は可能です。それぞれの入力画面で「緊急通報」をタップしてください。「緊急通報」画面が表示され、緊急電話番号にだけ電話をかけることができます。
- ◆日本国内では、ドコモminiUIMカードを取り付けていない場合や、PIN1コードの入力画面、PINロック中、PUKロック中、暗号化（P.125）した場合には緊急通報110番、119番、118番に発信できません。

国際電話をかける（WORLD CALL）

WORLD CALLは、ドコモの携帯電話からご利用いただける国際電話サービスです。FOMAサービスをご契約のお客様は、ご契約時にあわせて「WORLD CALL」もご契約いただいています（ただし、不要のお申し出をされた方を除きます）。

- WORLD CALLについて詳しくは、ドコモの『国際サービスホームページ』をご覧ください。
- 国際ダイヤルアシストを利用する→P.176

1 アプリケーション一覧画面で「電話」

2 「ダイヤル」

3 「0」をロングタッチ

- ・「+」が表示されます。

4 国番号を入力▶地域番号（市外局番）を入力▶相手先電話番号を入力

▶「」

お知らせ

- ◆地域番号（市外局番）が「0」ではじまる場合には、先頭の「0」を除いて入力してください。ただし、イタリアなど一部の国・地域におかけになるときは「0」が必要な場合があります。

1 電話がかかってきたら「操作開始」

▶ 「通話」

- 着音音、バイブレータをOFFにする

▶ 「」 / 「

- 着信を拒否する

▶ 「操作開始」 ▶ 「拒否」

- 着信を拒否して、SMSを送信する

▶ 「操作開始」 ▶ 「拒否してSMS送信」 ▶ メッセージをタップ

- 選択したメッセージをSMSとして相手に送信します。

- 応答を保留にする

▶ 「

- 電話が繋がった状態のまま保留します。

- 伝言メモにする

▶ 「

- 伝言メモを再生する→P.90

2 通話が終了したら「

おしらせ

- ◆ 留守番電話サービス、転送でんわサービスを開始に設定しているときに着信を拒否すると、留守番電話サービスセンターまたは指定した転送先へ着信を転送します。



- ① 通話を保留にして、別の相手に電話をかけます。
 - ご利用になるには、別途キャッチホン契約が必要です。
- ② ダイヤルボタンを表示します。タップするたびに表示/非表示が切り替わります。
- ③ 通話の保留/保留解除をします。
 - キャッチホンを使用しているときは、「切り替え」と表示されます。
- ④ 自分の声を相手に聞こえないようにします。タップするたびにON/OFFが切り替わります。
- ⑤ 相手の声をスピーカーから流し、ハンズフリーで通話できます。タップするたびにON/OFFが切り替わります。

- 通話音量を調整する

▶ 「」 / 「

おしらせ

- Bluetooth機器をご利用になる場合、あらかじめ「Bluetooth機器と接続する」(P.109)でBluetooth機能の設定をする必要があります。設定をした場合は、通話中画面に「Bluetooth」が表示されている場合は、タップして「Bluetooth」を選択するとBluetooth機器をご利用になれます。

通話履歴

電話の発信履歴を確認できます。

1 アプリケーション一覧画面で「電話」



- 履歴アイコンが表示されます。

To → : 発信した履歴

From ← : 着信した履歴

X ← : 不在着信履歴

- 発信や着信をした相手の名前などが表示されます。

- 以下のアイコンが表示されます。

: 通知あり発信*

: 通知なし発信*

: 国際電話発信/着信

: 声の宅配便発信

※ 発信者番号通知を手動で設定した場合に表示されます。→P.85

- 電話を発信します。

2 「全て」 / 「着信」 / 「発信」

■ 通話履歴の電話番号を電話帳に登録する

- ▶ 登録したい履歴をタップ ▶ 「電話帳に登録」 ▶ 「新規登録」 ▶ 必要な項目を入力 ▶ 「登録完了」
- 複数のアカウントを登録している場合は、登録するアカウントを選択します。
- すでに登録されている連絡先に登録する場合は、連絡先をタップして、プロフィールを編集します。

■ 履歴を削除する

- ▶ 「☒」 ▶ 「全件削除」 ▶ 「OK」
- 個別に削除したい場合は、削除したい履歴をロングタッチして、「通話履歴から削除」 ▶ 「OK」をタップします。

通話設定／その他

1 アプリケーション一覧画面で「電話」

▶ 「☒」 ▶ 「通話設定」

2 以下の項目から選択

ネットワークサービス…ドコモのネットワークサービスを設定します。

声の宅配便…電話でメッセージを録音し、相手にお客様の声を届けるサービスです。

留守番電話サービス…電話をかけてきた相手に応答メッセージでお答えし、お客様に代わって伝言メッセージをお預かりするサービスです。

転送でんわサービス…電波の届かないところにいるとき、電源が入っていないとき、設定した呼出時間内に応答がなかったときなどに、電話を転送するサービスです。

キャッチホン…通話中に別の電話がかかってきたときに、通話中着信音でお知らせし、現在の通話を保留にして新しい電話に出ることができるサービスです。

発信者番号通知…電話をかけたとき、自分の電話番号を相手の電話機に表示させることができます。

迷惑電話ストップサービス…いたずら電話などの「迷惑電話」を着信しないように登録することができます。着信拒否登録すると、以後の着信を自動的に拒否し、相手にはガイダンスで応答します。

番号通知お願サービス…電話番号を通知してこない電話に対して、番号通知のお願いをガイダンスで応答します。ガイダンス応答後は自動的に電話を終了します。

通話中着信設定…通話中に別の電話がかかってきたとき、着信したことをお知らせします。キャッチホンを利用している場合、本機能の設定は不要です。

着信通知…電源が入っていないときや圏外の場所にいたとき、通話中に着信があった場合、着信の情報をSMSでお知らせします。

英語ガイダンス…留守番電話サービスなどの各種ネットワークサービス設定時のガイダンスや、圏外などの音声ガイダンスを英語に設定することができます。

遠隔操作設定…留守番電話サービスや転送でんわサービスなどを、プッシュ式の一般電話や公衆電話、ドコモの携帯電話などから操作できるようにします。

公共モード（電源OFF）設定…公共性の高い場所でのマナーを重視した自動応答サービスです。

海外設定…P.177

通話詳細設定…通話に関する詳細設定を行います。

サブアドレス設定…電話番号に含まれる「*」を区切り文字とし、「*」以降をサブアドレスとして認識するように設定します。

プレフィックス設定…国際アクセス番号や市外局番など、電話番号の先頭に付けるプレフィックス番号を登録します。電話をかけるときに付加できます。

応答拒否SMS…「拒否してSMS送信」で送信するテキストメッセージの編集を行います。

伝言メモ…電話に出られないときに、かけてきた相手の用件を本端末に録音します。最大保存件数、最大録音時間は、本体メモリの空き容量により異なります。

伝言メモ…伝言メモのON/OFFを設定します。

伝言メモ再生…伝言メモを再生します。項目をロングタッチすると削除できます。

伝言メモ設定…着信呼出時間と、応答メッセージの種類を設定します。

着信拒否…指定した電話の着信を拒否します。

連絡先登録外番号…連絡先に登録されていない相手からの着信を拒否します。

通知不可能…発信者番号を通知できない相手からの着信を拒否します。

公衆電話…公衆電話からの着信を拒否します。

非通知設定…発信者番号を通知しない相手からの着信を拒否します。

指定電話番号…「着信拒否リスト」に登録した電話番号からの着信を拒否します。

着信拒否リスト…「指定電話番号」で着信を拒否する電話番号のリストを表示します。「電話番号を追加」をタップして電話番号を追加することができます。電話番号を直接入力するか、をタップして連絡先や通話履歴から拒否したい電話番号を追加します。

電源キーで通話を終了…を押して、通話を終了できるように設定します。

アカウント…インターネット通話のアカウント
を設定します。

着信を許可…インターネット通話の着信を
受けるかどうかを設定します。

インターネット通話を使用…インターネット通
話の通話方法を設定します。

オープンソースライセンス…オープンソースラ
イセンスを確認します。

電話帳

電話帳には電話番号、Eメールアドレスなどを登録できます。

- 電話帳のクラウドサービスは、ドコモの電話帳アプリが必要となります。
アプリケーション一覧からドコモの電話帳アプリを初めて起動する場合（アプリの初期化後を含む）、「クラウドの利用について」という画面が表示され、クラウドの利用を開始できます。

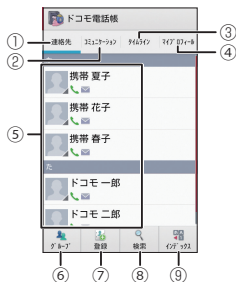

1 アプリケーション一覧画面で「ドコモ電話帳」



連絡先一覧画面

- ① 連絡先一覧画面を表示します。
- ② 発着信、SMS の送受信、sp モードメール、SNS のメッセージ※の送受信履歴が表示されます。

※ クラウドを利用開始の上、マイ SNS 機能を利用している場合のみ表示されます。

- ③ クラウドをONにした場合、マイSNS機能で設定したSNS・ブログのタイムラインなどが表示されます。
- ④ 自分のプロフィール（マイプロフィール）を表示します。
- ご利用の電話番号が確認できます。
 - 「編集」をタップすると自分のプロフィールを編集できます。→P.93
 - 「新規作成」をタップすると名刺作成ができます。→P.93
- ⑤ 連絡先の詳細（プロフィール）を表示します。→P.93
- 画像をタップして表示されたアイコンをタップし、電話をかけたり、メールを作成することができます。
- ⑥ 連絡先をグループごとに表示します。
- 「」をタップすると、グループ一覧が表示されます。グループの追加作成は「」をタップして作成します。グループを終了する場合は「」をタップします。
 - グループへの登録／削除
連絡先をグループに登録する場合は、該当の連絡先をロングタッチして、登録したいグループの上までドラッグし、指を離します。グループに登録している連絡先を削除する場合は、該当の連絡先をロングタッチして、登録しているグループの上までドラッグし、指を離します。
- ※ グループ機能は、ドコモアカウント／Google アカウントで作成された連絡先に対してご利用になれます。
- ⑦ 連絡先を新規登録します。
- 名前、電話番号、メールアドレスなど、必要な項目を入力して「登録完了」をタップします。
 - 複数のアカウントに登録している場合は、登録するアカウントを選択します。
 - クラウドと同期できるのは、docomoアカウントで登録した連絡先データです。

- ⑧ キーワードを入力して、連絡先を検索します。
- ⑨ 50音が表示され、タップした50音にジャンプできます。

■ 連絡先を削除する

▶ 「」▶ 「削除」▶ 削除したい連絡先にチェックを入れる▶ 「削除」▶ 「OK」

■ 連絡先をmicroSDカードにインポート／エクスポート、ドコモminiUIカードからインポートする

▶ 「」▶ 「その他」▶ 「インポート／エクスポート」▶ 以下の項目から選択

SIMカードからインポート…ドコモminiUIカードから本端末に連絡先を読み込みます。

SDカードからインポート…microSDカードから本端末に連絡先を読み込みます。

SDカードにエクスポート…本端末からmicroSDカードに連絡先を保存します。

表示可能な電話帳を共有…表示可能なすべての連絡先を、Bluetooth通信やメールで送信します。

■ アカウント別に連絡先を表示する

▶ 「」▶ 「その他」▶ 「表示するアカウント」▶ 表示させたいアカウントをタップ

- タップしたアカウントの連絡先をすべて表示します。再度、すべての連絡先を表示する場合は「すべてのアカウントを表示」をタップします。

■ 表示条件をカスタマイズする

▶ 「」▶ 「その他」▶ 「表示するアカウント」▶ 「カスタマイズ…」▶ 表示させたいアカウントをタップ▶ 表示条件をタップ▶ 「OK」

● プロフィール画面を表示する

1 連絡先一覧画面で表示したい相手の名前をタップ

- 自分のプロフィールを表示する場合は「マイプロフィール」をタップします。



プロフィール画面

- 画像と名前を表示します。
 - 画像をタップして表示されたアイコンをタップし、電話をかけたがり、メールを作成することができます。
- プロフィールを編集します。
- プロフィール画面を表示します。
- 電話帳に登録されているメンバー（全員）とのコミュニケーション履歴（通話、spモードメール、SMS、SNSのメッセージ※）が表示されます。

※クラウドON、およびマイSNS機能のご利用時のみ表示されます。

- クラウドをONにした場合、マイSNS機能で設定したSNS・ブログのタイムラインなどが表示されます。
- グループを表示します。
- お気に入りに登録します。→P.85
- プロフィールを表示します。

- 表示項目は、登録内容によって異なります。
- 登録内容によっては、項目、アイコンをタップすることで、電話発信、EメールやSMSの送信、Google マップの起動などが使用できます。

おしらせ

- 同じ連絡先（同じ名前やフリガナなど）が複数登録されている場合など、複数の連絡先を1つにまとめる（統合する）ことができます。プロフィール画面で「」▶「統合/分割」▶統合する連絡先をタップ
統合を解除したいときは以下の操作を行ってください。プロフィール画面で「」▶「統合/分割」▶「分割」

● 名刺を利用する

マイプロフィール画面の「新規作成」をタップすると、名刺を作成できます。「この名刺を交換する」をタップすると、他の人とネットワーク経由で名刺を交換することができます。

- 名刺を作成するには、「新規作成」をタップし、名刺作成アプリのダウンロードをする必要があります。



名刺作成アプリを起動して
名刺を新規作成/編集します。

● 電話帳データの移行やバックアップをする

「SDカードバックアップ」でmicroSDカードを利用して、電話帳のデータの移行やバックアップをすることができます。→P.170

spモードメール

i モードのメールアドレス (@docomo.ne.jp) を利用して、メールの送受信ができます。絵文字、テキストメール[®]の使用が可能で、自動受信にも対応しております。

- spモードメールの詳細については『ご利用ガイドブック (spモード編)』をご覧ください。

1 アプリケーション一覧画面で「spモードメール」

- はじめて起動したときは、アプリケーションをダウンロードする必要があります。はじめてご利用される際には、利用規約に同意いただく必要があります。
- 以降は画面の指示に従って操作してください。

SMS

携帯電話番号を宛先にして、最大全角70文字（半角英数字のみの場合は最大160文字）のテキストメッセージを送受信します。

1 アプリケーション一覧画面で「メッセージ」

- メッセージ画面が表示されます。

■ SMSを作成して送信する

- ▶ 「」▶ 「To」に送信先の電話番号、「メッセージを入力」にメッセージを入力▶ 「▶」

■ 送受信したSMSを表示する

- ▶ メッセージスレッドをタップ

■ SMSを返信する

- ▶ 返信したいメッセージスレッドをタップ▶ メッセージを入力▶ 「▶」

■ SMSを転送する

- ▶ メッセージスレッドをタップ▶ 転送したいメッセージをロングタッチ▶ 「転送」▶ 「To」に転送先の電話番号を入力▶ 「▶」

■ SMSの電話番号を電話帳に登録する

- ▶ 「」▶ 「OK」▶ 「新規登録」または連絡先をタップ

■ SMSをmicroSDカードにインポート／エクスポートする

- ▶ 「」▶ 「インポート／エクスポート」▶ 「SDカードからインポート」／「SDカードにエクスポート」

おしらせ

- ◆メッセージ入力中に「☺」▶「絵文字を挿入」で、Android 搭載の端末で表示することができる絵文字を、挿入することができます。入力時には顔文字として表示されますが、Android 搭載の端末で受信すると、絵文字で表示されます。
- ◆海外通信事業者のお客様との間でも送受信が可能です。ご利用可能な国・海外通信事業者については『ご利用ガイドブック（国際サービス編）』またはドコモの「国際サービスホームページ」をご覧ください。
- ◆宛先が海外通信事業者の場合、「+」、「国番号」、「相手先携帯電話番号」の順に入力します。携帯電話番号が「0」ではじまる場合には、先頭の「0」を除いて入力します。また、「010」、「国番号」、「相手先携帯電話番号」の順に入力しても送信できます。

SMSを削除する

1 アプリケーション一覧画面で「メッセージ」

■ 1件削除する

- ▶メッセージスレッドをタップ▶削除したいメッセージをロングタッチ▶「削除」▶「削除」

■ メッセージスレッドを削除する

- ▶削除したいメッセージスレッドをロングタッチ▶「≡」▶「削除」
 - メッセージスレッド内のメッセージがすべて削除されます。

■ すべてのメッセージスレッドを削除する

- ▶「☺」▶「すべてのスレッドを削除」▶「削除」

おしらせ

- ◆以下の操作でSMSを保護できます。
メッセージ画面でメッセージスレッドをタップ▶保護したいメッセージをロングタッチ▶「ロック」

SMSを設定する

1 メッセージ画面で「☰」▶「設定」

2 設定する項目をタップ

古いメッセージを削除…保存件数が制限件数の上限に達したとき、古いメッセージから自動的に削除するように設定します。

テキストメッセージの制限件数…メッセージスレッドごとの制限件数を設定します。

受取確認通知…送信したメッセージの受取通知を毎回確認できるように設定します。

SIMカードのメッセージ…ドコモminiUIMカードに保存したメッセージを管理します。

通知…新着SMSがあることをステータスバーの通知アイコンでお知らせするかどうかを設定します。

着信音を選択…新着SMSをお知らせする着信音を設定します。

バイブレーション…新着SMSをお知らせするときの、バイブレーションを設定します。

- バイブレーションを有効にするには、本体設定の「音/バイブレーション」の「バイブレーション」を有効にする必要があります。→P.117

Eメール

mopera Uや一般のサービスプロバイダが提供するメールアカウントを本端末に設定し、パソコンと同じようにEメールを送受信できます。

- 「メールのアカウントを設定する」→P.57

Eメールを表示する

1 アプリケーション一覧画面で「メール」

- 受信トレイ画面が表示されます。

■ 受信トレイを更新する

▶「🔄」

- 新着メールがある場合は受信し、受信トレイに表示されます。

2 読みたいメールをタップ

■ Eメールを返信する

▶「🔍」▶メッセージを入力▶「▶」

■ Eメールを全員に返信する

▶「👤」▶「全員に返信」▶メッセージを入力▶「▶」

■ Eメールを転送する

▶「📧」▶「転送」▶「To」に転送先のメールアドレスを入力▶「▶」

■ Eメールを削除する

▶「🗑️」

Eメールを作成して送信する

- 1 受信トレイ画面で「✉」
- 2 「To」に送信相手のメールアドレスを入力
 - CcやBccを追加する
 - ▶ 「☺」▶ 「Cc/Bccを追加」
- 3 「件名」に件名を入力
- 4 「メールを作成します」にメッセージを入力
 - 添付ファイルを追加する
 - ▶ 「☺」▶ 「ファイルを添付」▶ 添付ファイルの種類をタップ▶ 添付ファイルをタップ
- 5 「▶」

フォルダを開く

- 1 受信トレイ画面で「📁」
 - 「受信トレイ」や「送信済み」などのフォルダをタップして、メールを表示できます。
 - EメールをmicroSDカードにインポート/エクスポートする
 - ▶ 「☺」▶ 「インポート/エクスポート」▶ 「SDカードからインポート」/「SDカードにエクスポート」

Eメールを設定する

- 1 受信トレイ画面で「☹」▶ 「設定」▶ 「全般」または設定するアカウントをタップ
- 2 設定する項目をタップ
 - 全般設定を行う
 - ▶ 以下の項目から選択

自動表示…メッセージを削除した後に表示する画面を設定します。

メッセージの文字サイズ…メッセージの文字サイズを設定します。

全員に返信…メールに返信する際に「全員に返信する」をデフォルトにします。

画像の表示を確認…メール内の画像を表示しないように設定します。

- 選択したアカウントの設定を行う
- ▶ 以下の項目から選択

アカウント名…アカウント名を変更します。

名前…名前を変更します。

署名…署名を登録します。

クイック返信…頻繁に使用する文章を登録します。メールの返信時に挿入できます。

優先アカウントにする…メールを送信するときのアカウントとして、現在選択しているアカウントを設定します。

受信トレイの確認頻度…定期的に新着Eメールが届いているか、サーバーに自動で確認する時間を設定します。自動確認をしないようにも設定できます。

※一定の間隔でメールサーバーに接続するように設定すると、従量制データ通信をご利用の場合は、新着メールを確認するたびに料金がかかります。

添付ファイルのダウンロード…Wi-Fi接続時に最近のメールの添付ファイルを自動的にダウンロードするように設定します。

※IMAPアカウントでのみ利用できます。

メール着信通知…新着Eメールがあることをステータスバーの通知アイコンでお知らせするかどうかを設定します。

着信音を選択…新着Eメールをお知らせする着信音を設定します。

バイブレーション…新着Eメールをお知らせするときの、バイブレーションを設定します。

- バイブレーションを有効にするには、本体設定の「音／バイブレーション」の「バイブレーション」を有効にする必要があります。→P.117

受信設定…受信サーバーについて設定します。

送信設定…送信サーバーについて設定します。

アカウントを削除…現在選択しているアカウントを削除します。

Gmail

Gmailは、Googleのメールサービスです。本端末のGmailを使用して、Eメールの送受信が行えます。

- Gmailを利用するには、Google アカウントを設定する必要があります。→P.58

Eメールを表示する

1 アプリケーション一覧画面で「Gmail」

- メッセージスレッド一覧画面が表示されず。
- Gmailでは、返信ごとにEメールをメッセージスレッドにまとめて表示します。新着Eメールが既存のEメールへの返信メールであれば、それらは同じメッセージスレッドにまとめられます。新規のEメールや、件名を変更した場合は、新しいメッセージスレッドが作成されます。

■ 他のアカウントのメッセージスレッド一覧画面に切り替える

▶「受信トレイ」▶表示したいアカウントの受信トレイをタップ

■ Gmailを更新する

▶「

- 本端末のGmailとウェブサイトのGmailを同期させて、受信トレイを更新します。

■ Eメールを検索する



▶「」▶検索ボックスにキーワードを入力▶



2 メッセージスレッドをタップ

- メッセージスレッドに複数のメッセージがある場合、「既読メール: X」をタップするとメッセージの一覧が表示されます。読みたいメッセージをタップしてメッセージを確認できます。
- 「」をタップして電話帳の登録や確認ができます。

■ Eメールを返信する

- ▶ 「」▶メッセージを入力▶「▶」
- 全員に返信する場合は、「」をタップして「全員に返信」をタップします。

■ Eメールを転送する

- ▶ 「」▶「転送」▶「To」に転送先のメールアドレスを入力▶「▶」

■ Eメールを削除する

- ▶ 「」

Eメールを作成して送信する

1 メッセージスレッド一覧画面で「」

2 「To」に送信相手のメールアドレスを入力

- CcやBccを追加する
- ▶ 「」▶ 「Cc/Bccを追加」

3 「件名」に件名を入力

4 「メールを作成」にメッセージを入力

- 添付ファイルを追加する
- ▶ 「」▶ 「ファイルを添付」▶ 添付ファイルをタップ

5 「▶」

メッセージスレッドの管理

1 メッセージスレッド一覧画面でスレッドをロングタッチ

2 以下のアイコンから選択

 …メッセージスレッドをアーカイブ（保管）します。アーカイブされたメッセージスレッドは受信トレイに表示されません。

 …メッセージスレッドを削除します。

 …メッセージスレッドのラベルを追加、変更します。

 /  …メッセージスレッドを未読/既読にします。

…「スターを付ける」／「スターをはずす」、
「重要マークを付ける」／「重要マークを外す」、
「ミュート」(メッセージスレッドを非表示)、
「迷惑メールを報告」(迷惑メールとして
Googleに報告)から選択できます。

- アーカイブまたはミュートしたメッセージスレッドを再表示する
- メッセージスレッド一覧画面で「」▶「すべてのメール」

おしらせ

◆本端末ではラベルを作成できません。Gmailのウェブサイトで作成してください。

●メッセージスレッドをラベルごとに表示する

「」で設定したメッセージスレッドのみを表示させることができます。

1 メッセージスレッド一覧画面で「」

2 表示させたいラベルの種類をタップ

- スター(★)の付いたメッセージスレッドや送信済みのメールのみを表示させることもできます。

Gmailを設定する

1 メッセージスレッド一覧画面で「」▶「設定」▶「全般設定」または設定するアカウントをタップ

2 設定する項目をタップ

- 全般設定を行う
- ▶以下の項目から選択

削除前に確認する…メールを削除するときに、確認画面が表示されるように設定します。

アーカイブする前に確認する…メールをアーカイブするときに、確認画面が表示されるように設定します。

送信前に確認する…メールを送信するときに、確認画面が表示されるように設定します。

全員に返信…メールに返信する際に「全員に返信する」をデフォルトにします。

自動表示…メッセージの削除、アーカイブした後に表示する画面を設定します。

メッセージの文字サイズ…メッセージの文字サイズを設定します。

チェックボックスを表示しない…チェックボックスで選択するか、スレッドを押し続けることで選択できるよう設定します。

メールの操作…メールの操作の表示位置を設定します。

検索履歴を消去…すべての検索履歴を削除します。

メール内の画像を表示しない…メール内の画像を表示しないように設定します。

■ 選択したアカウントの設定を行う

▶ 以下の項目から選択

優先トレイ…現在選択しているアカウントの優先トレイ（重要なメールを振り分けたトレイ）を表示するように設定します。

メール着信通知…新着Eメールがあることをステータスバーの通知アイコンでお知らせするかどうかを設定します。

着信音とバイブレーション…新着Eメールをお知らせするときの、着信音やバイブレーションを設定します。

- バイブレーションを有効にするには、本体設定の「音／バイブレーション」の「バイブレーション」を有効にする必要があります。→P.117
-

署名…署名を登録します。

Gmail同期…同期について設定します。

同期するメールの日数…同期するメールの日数を設定します。

ラベルの管理…ラベルを利用してメールを管理します。

添付ファイルのダウンロード…Wi-Fi接続時に最近のメールの添付ファイルを自動的にダウンロードするように設定します。

緊急速報「エリアメール」

気象庁や自治体から配信される緊急地震速報などを受信することができます。

- エリアメールはお申し込み不要の無料サービスです。
- 以下の場合はエリアメールを受信できません。
 - 圏外時
 - 電源OFF時
 - 国際ローミング中
 - 機内モード中
 - 他社のSIMカードをご利用時
 - 通話中
- 以下の場合はエリアメールを受信できない場合があります。
 - パケット通信中（データ通信中）
 - Wi-Fiデザリング利用中
 - USBデザリング利用中
 - ソフトウェア更新中
 - メジャーアップデート中
 - 本端末の空き容量が少ないとき
- 受信できなかったエリアメールを後で受信することはできません。

● 緊急速報「エリアメール」受信

内容通知画面が表示され、ブザー音（緊急地震速報）／着信音（津波警報、災害・避難情報）とバイブレーション、お知らせLEDの点滅でお知らせします。

- ブザー音や着信音の音量は変更できません。

● 受信したエリアメールを後で開覧する

1 アプリケーション一覧画面で「災害用キット」▶「緊急速報「エリアメール」」

2 エリアメールをタップ

緊急速報「エリアメール」の設定をする

1 アプリケーション一覧画面で「災害用キット」▶「緊急速報「エリアメール」」

2 「☰」▶「設定」▶以下の項目から選択

受信設定…エリアメールを受信するかを設定します。

着信音…着信音の鳴動時間とマナーモード時の着信音の動作を設定します。

受信画面および着信音確認…緊急地震速報、津波警報、災害・避難情報の受信動作を確認します。

その他の設定…緊急地震速報、津波警報、災害・避難情報以外に受信するエリアメールを新規登録／編集／削除します。

Google トーク

Google トークは、Googleのオンラインインスタントメッセージサービスです。Google アカウントを所有する相手とチャット（文字によるおしゃべり）ができます。

● Google トークを利用するには、Google アカウントを設定する必要があります。→P.58

Google トークの準備

1 アプリケーション一覧画面で「トーク」

• トーク画面が表示されます。

■ **チャットメンバーを追加する**

▶ 「」▶「メールアドレスを入力」に追加したいメンバーのGoogle アカウントを入力▶「完了」

■ **招待を承諾する**

• 招待状を受け取ると「チャットへの招待」と表示されます。

▶ 「チャットへの招待」▶「承諾」

■ **オンラインステータスとメッセージを変更する**

▶ 自分のアカウントをタップ▶ 現在選択しているステータスをタップ▶ 設定したいオンラインステータスを選択▶ 「ステータスメッセージ」▶ ステータスメッセージを入力

■ **Google トークを設定する**

▶ 「☰」▶「設定」▶変更したいアカウントをタップ

- 招待通知、通知音、バイブレーション、ビデオチャットの通知、検索履歴の消去などの設定を行うことができます。

■ ログアウトする

- ▶ 「☰」 ▶ 「ログアウト」

チャットする

1 トーク画面でチャットメンバーの名前をタップ

- チャット画面が表示されます。

■ チャットメンバーを切り替える

- ▶ トーク画面に戻り、切り替えたいチャットメンバーの名前をタップ

- チャット画面を左右フリックすることで、チャットするメンバーを切り替えることができます。

■ 複数の相手とチャットする

- ▶ 「☰」 ▶ 「グループチャット」 ▶ チャットメンバーの名前をタップ

2 メッセージを入力 ▶ 「▶」

■ チャットを終了する

- ▶ 「☰」 ▶ 「チャット終了」

ウェブブラウザ

ブラウザを利用して、ウェブページを閲覧できます。本端末では、パケット通信やWi-Fiによる接続でサイトを利用できます。

- ブラウザを開いた状態で「📷」と「📷」を同時に1秒以上押すと、ディスプレイに表示されている画面を撮影します。撮影した画像は自動的に保存され、ギャラリーから閲覧できます。

ブラウザを起動してウェブページを表示する

1 アプリケーション一覧画面で「ブラウザ」



2 アドレスバーをタップ ▶ URLまたはキーワードを入力

- アドレスバーにURLまたはキーワードを入力すると、候補リストが表示されます。
- アドレスバーが表示されていない場合は、タッチパネルを下にスライドしてください。

■ 音声検索を行う

▶ アドレスバーをタップ ▶  ▶ マイクに向かって検索語をはっきりと発声する

3 「実行」または候補リストから表示したいウェブページをタップ

● ウェブページ表示中の操作



■ スクロール

・ スクロールしたい方向にスライド → P.51

■ 拡大／縮小

- ・ 拡大／縮小したい箇所を2本の指で広げる／狭める → P.51
- ・ 拡大したい部分をダブルタップ (2回続けてタップ)、再度ダブルタップしてもとの表示に戻す

■ ウェブページを前後に移動

・  で前のページに戻る、 ▶ 「進む」で次のページに進む

● ウェブページに含まれる文字を検索する

1 ウェブページ表示中に ▶ 「ページ内を検索」

2 検索文字を入力

3 /

・ 前後の一致する文字を表示します。

4

・ 検索を終了します。

● ウェブページに含まれる文字をコピーする



1 ウェブページ表示中にコピーしたい文字をロングタッチ ▶ 「テキストを選択してコピー」

2 、 でコピーしたい範囲を選択 ▶ ▶ 「コピー」

おしらせ

◆ 文字をロングタッチしたときに、選択した文字によっては、「テキストを選択してコピー」を含むメニューを表示しないで、操作2に進む場合があります。

◆ コピーした文字は、ブラウザの検索ボックスやEメールなど他のアプリケーションに貼り付けることができます。貼り付けたいテキストボックスをロングタッチして「貼り付け」をタップしてください。

◆ 、 がタップできない場合は、以下の設定を行ってください。

ウェブページ表示中に  ▶ 「設定」▶ 「Labs」

▶ 「スライド操作によるタブ切替え」のチェックを外す

ブックマークを利用する

ウェブページをブックマークに登録して、すばやくウェブページを開くことができます。

● ブックマークに登録する

1 登録したいウェブページで ▶ 「ブックマーク」

・ ブックマークがサムネイル表示されます。

2 「+」

3 「表示中のサイトを追加」／「手動で追加」のいずれかをタップ▶「OK」

■ フォルダを追加する

- ▶ 「フォルダを追加」▶ 「OK」▶ 「新しいフォルダ」▶ フォルダ名を入力▶ 「OK」

4 ブックマークのラベルとアドレスを確認／変更する▶「OK」

● ブックマークに登録したウェブページを表示する

1 ウェブページ表示中に「☰」▶「ブックマーク」

■ 閲覧履歴からウェブページを表示する

- ▶ 「履歴」▶ 「今日」／「昨日」／「過去7日間」などの表示されているいずれかをタップ▶ 表示したいウェブページをタップ

■ よく使うウェブページを表示する

- ▶ 「履歴」▶ 「よく使用」▶ 表示したいウェブページをタップ

■ ブックマークをmicroSDカードにインポート／エクスポートする

- ▶ 「☰」▶ 「インポート／エクスポート」

2 表示したいブックマークをタップ

お知らせ

- ◆ 「今日」、「昨日」、「過去7日間」、「よく使用」表示時、ウェブページ名の右側に★が表示されます。このアイコンをタップして、ブックマークへの追加(★)／削除(★)が行えます。

新しいブラウザウィンドウを開く

最大16のウェブページを開き、切り替えて表示できます。

1 ウェブページ表示中に開きたいリンクをロングタッチ▶「新しいタブで開く」

- 新しいブラウザウィンドウが開き、ウェブページが表示されます。

■ 新しいシークレットタブで開く

- ブラウザの履歴に残らないシークレットモードで新しいブラウザウィンドウを開きます。
 - ▶ アドレスバーを表示▶ 「🔍」▶ 「☰」▶ 「新しいシークレットタブ」

■ ウィンドウを切り替える

- ▶ アドレスバーを表示▶ 「🔍」をタップ▶ 表示したいタブをタップ

ウェブページのリンクを操作する

ウェブページに表示されているリンクから、以下の操作ができます。

■ URL

- タップしてウェブページを開きます。
- ロングタッチして、URLをコピーしたり、新しいウィンドウで表示するなどできます。

■ メールアドレス

- タップしてメールを作成します。
- ロングタッチして、メールアドレスをコピーします。

■ 電話番号

- タップして電話発信します。

■ その他

- ファイルのリンクをタップするとファイルをダウンロードできる場合があります。

お知らせ

- ◆ ダウンロードしたファイルが正しく表示・再生できないときは、ファイル名や拡張子を変更することで正しく表示・再生できる場合があります。

ウェブページに表示されている画像を保存する

1 ウェブページ表示中に、保存したい画像をロングタッチ ▶ 「画像を保存」

● 保存した画像を確認する

1 ウェブページ表示中に「☰」▶「ダウンロード一覧」

2 リストをタップ

ブラウザを設定する

1 ウェブページ表示中に「☰」▶「設定」

2 設定する項目をタップ

■ ウェブページをダブルタップ（2回続けてタップ）したときの倍率を設定する

- ▶ 「ユーザー補助」▶「ダブルタップでズーム」で倍率を設定

■ 文字サイズを変更する

- ▶ 「ユーザー補助」▶「テキストの拡大縮小」で倍率を設定

■ ホームページを設定する

- 新しいブラウザを開いたときに表示されるページを設定します。

- ▶ 「全般」▶「ホームページを設定」▶設定したい項目を選択

本体設定

Wi-Fi 設定

Wi-Fi ネットワークの機能を利用する

- あらかじめ Wi-Fi を ON にしてください。

1 ホーム画面で「」▶「システム設定」▶「Wi-Fi」

2「」▶以下の項目から選択

優先順位変更…利用する Wi-Fi ネットワークの優先順位を変更します。変更したいネットワークの名称をロングタッチして、優先順位を入れ替えます。

詳細設定…詳細の設定を行います。

ネットワークの通知…Wi-Fi のオープンネットワークを検出したときに通知するかどうかを設定します。

スリープ時に Wi-Fi 接続を維持…スリープモード中に Wi-Fi を使用するか（接続したままにするか）を設定します。使用するよう設定すると、モバイルデータの使用量を抑えることができます。充電時のみ使用するか、スリープモード中には使用しない（Wi-Fi 接続を切断）かを設定することもできます。使用しないよう設定すると、モバイルデータの使用量が増加する可能性があります。

自動設定…Wi-Fi 自動 ON / OFF（P.56）を有効にするかどうかを設定します。

ハンドオーバー…ハンドオーバーを有効にするか無効にするかを設定します。
・有効にした場合、「ネットワーク SSID」「セキュリティ」「パスワード」を同一にしたアクセスポイントに切り替えます。

MAC アドレス…MAC アドレスが表示されます。

IP アドレス…使用している IP アドレスが表示されます。

おしらせ

- ◆ Wi-Fi 機能が ON のときもパケット通信を利用できます。ただし Wi-Fi ネットワーク接続中は、Wi-Fi が優先されます。Wi-Fi ネットワークが切断されると、自動的に LTE / 3G / GPRS ネットワークでの接続に切り替わります。切り替わったままでご利用される場合は、パケット通信料がかかる場合がありますのでご注意ください。
- ◆ アクセスポイントを選択して接続するときに誤ったパスワード（セキュリティキー）を入力した場合、「制限つきで接続済み」または「認証に問題」と表示されます。パスワード（セキュリティキー）をご確認ください。なお、正しいパスワード（セキュリティキー）を入力しても表示が消えないときは、正しい IP アドレスを取得できていない場合があります。電波状況をご確認の上、接続し直してください。

- ◆Wi-Fi 利用時にドコモサービスを Wi-Fi 経由で利用する場合は「Wi-Fi オプションパスワード」の設定が必要です。ホーム画面で「☰」▶「システム設定」▶「ドコモサービス」▶「ドコモアプリ Wi-Fi 利用設定」から設定できます。

Bluetooth 通信

本端末と Bluetooth 対応機器を、Bluetooth 通信を利用して接続できます。本端末をワイヤレスイヤホンセット 02 (別売) などと接続して、本端末をかばんなどに入れたまま通話をしたり、音楽を聴いたりできます。

- すべての Bluetooth 機器とのワイヤレス通信を保証するものではありません。
- 設定や操作方法については、接続する Bluetooth 対応機器の取扱説明書もご覧ください。

Bluetooth 機器取り扱い上のご注意

- 良好な接続を行うために、次の点にご注意ください。
 - 他の Bluetooth 機器とは、見通し距離約 10m 以内で接続してください。周囲の環境（壁、家具など）、建物の構造によっては接続可能距離が短くなります。本端末と他の Bluetooth 機器の間に障害物がある場合も、接続可能距離は短くなります。特に鉄筋コンクリートの建物では、上下の階や左右の部屋など鉄筋の入った壁を挟んで設置した場合、接続できないことがあります。上記接続距離を保証するものではありませんので、ご了承ください。
 - 他の機器（電気製品／AV 機器／OA 機器など）からなるべく離して接続してください（電子レンジ使用時は影響を受けやすいため、できるだけ離れてください）。近づいていると、他の機器の電源が入っているときには、正常に接続できなかったり、テレビやラジオの雑音や受信障害の原因になったりすることがあります（UHF や衛星放送の特定のチャンネルではテレビ画面が乱れることがあります）。

- 放送局や無線機などが近く、正常に接続できないときは、接続相手のBluetooth機器の場所を変更してください。周囲の電波が強すぎると、正常に接続できないことがあります。
- Bluetooth機器をかばんやポケットに入れたままでもワイヤレス接続できます。ただし、Bluetooth機器と本端末の間に身体を挟むと通信速度の低下や雑音の原因になることがあります。
- Bluetooth機器と無線LAN(IEEE802.11b/g/n)は同一周波数帯(2.4GHz)を使用するため、無線LANを搭載した機器の近くで使用すると、電波干渉が発生し、通信速度の低下、雑音や接続不能の原因になる場合があります。この場合、次の対策を行ってください。
 - 本端末やワイヤレス接続するBluetooth機器は、無線LANと10m以上離してください。
 - 10m以内で使用する場合は、無線LANの電源を切ってください。
- Bluetooth機器が発信する電波は、電子医療機器などの動作に影響を与える可能性があります。場合によっては事故を発生させる原因になりますので、次の場所では本端末の電源および周囲のBluetooth機器の電源を切ってください。
 - 電車内
 - 航空機内
 - 病院内
 - 自動ドアや火災報知機から近い場所
 - ガソリンスタンドなど引火性ガスの発生する場所

Bluetooth機器と接続する

本端末と他のBluetooth機器を接続し、データのやり取りを行うには、あらかじめ他のBluetooth機器とペアリング(接続設定)を行い、接続を行います。

- Bluetooth機器によって、ペアリングのみ行うBluetooth機器と、接続まで行うBluetooth機器があります。
- あらかじめ相手のBluetooth機能をONにして、接続可能になっていることを確認してください。

1 ホーム画面で「☰」▶「システム設定」▶「Bluetooth」

2 「OFF」をタップしてBluetooth機能を「ON」にする

- デバイスのスキャンが開始され、利用可能なBluetooth機器がリスト表示されます。
- 目的の機器が表示されないときは、「デバイスの検索」をタップしてください。

■ BLE対応機器を接続する

- 「Bluetoothデバイスの切替」
- 「現在の設定値: Bluetooth low energy」と表示されます。

3 ペアリングしたいBluetooth機器をタップ

- Bluetooth機器によっては、本操作で接続される場合があります。

4 接続したいBluetooth機器をタップ

■ Bluetooth機器の接続を切断する

- ▶切断したいBluetooth機器をタップ▶「OK」
- ペアリングを解除する場合は、解除したいBluetooth機器のをタップして「ペアを解除」をタップします。

■ 接続種別を選択する

- ▶ ペア設定済みのBluetooth機器のをタップ
- ▶ 接続する種別にチェックを入れる
- 対応しているBluetooth機器のみ選択できません。

■ Bluetooth機器の名前を変更する

- ▶ ペア設定済みのBluetooth機器のをタップ
- ▶ 「名前を変更」▶ 名前を入力▶ 「OK」

● 他の機器に表示される本端末の名前を変更する

1 ホーム画面で「」▶ 「システム設定」▶ 「Bluetooth」

2 「」▶ 「端末の名前を変更」▶ 名前入力欄をタップして名前を入力▶ 「名前を変更」

● 検出可能がタイムアウトするまでの時間を変更する

1 ホーム画面で「」▶ 「システム設定」▶ 「Bluetooth」

2 「」▶ 「表示のタイムアウト」▶ 設定する項目をタップ

- 「タイムアウトしない」を選んだときは、自動的に検出不可になりません。

● Bluetooth通信で受信したファイルを確認する

1 ホーム画面で「」▶ 「システム設定」▶ 「Bluetooth」

2 「」▶ 「受信済みファイルを表示」▶ ファイルをタップ

- 以降は、画面の指示に従って操作してください。

おしらせ

- ◆ Bluetooth機能を使用しないときは、電池の消費を防ぐため、Bluetooth機能をOFFにしてください。
- ◆ SCMS-T非対応Bluetooth機器では、Audioデータの種別にかかわらず、音を聞くことができません。

● BLE対応機器と接続したときの詳細設定を行う

BLE (Bluetooth Low Energy) 対応機器 (G-SHOCK など) と接続して、電話着信やメール受信など、本端末の情報をBLE対応機器にお知らせしたり、本端末の時計と同期することができます。そのときに、どのような情報をお知らせするかなどの設定を行います。

- あらかじめBLE対応機器と接続してください。
→ P.109

1 ホーム画面で「」▶ 「システム設定」▶ 「Bluetooth」▶ 「Bluetoothデバイスの切替」

- 「現在の設定値：Bluetooth low energy」と表示されます。

2 「」▶ 「詳細設定」

3 以下の項目から選択

Alert Notification…電話着信やメール受信などの情報をBLE対応機器でお知らせするように設定します。

Find Me…BLE対応機器を操作して本端末を鳴らすときの音を設定します。

Proximity…本端末とBLE対応機器との接続が解除されたときに、BLE対応機器でのお知らせの強弱またはお知らせしないように設定します。

Time…BLE対応機器の時計を、本端末の時計と同期させるかどうかを設定します。

お知らせ

- ◆BLE対応機器と連動できるアプリケーションは以下になります。
 - 電話
 - spモードメール
 - Eメール
 - Gmail
 - メッセージ
 - 歩数計
 - 時計
 - カレンダー

データ使用

データ使用は、一定期間に本端末でアップロードまたはダウンロードしたデータ量のことです。

- データ使用設定では以下のことなどができます。
 - データ使用の上限を設定する。
 - どのくらいのデータ使用量で警告を受け取るかを設定する。

モバイルデータを有効にする

1 ホーム画面で「☰」▶「システム設定」▶「データ使用」

2 「OFF」をタップしてモバイルデータを「ON」にする

- モバイルデータをOFFにする
▶ 「ON」▶ 「OK」

- Wi-Fiの使用状況を表示する
▶ 「☰」▶ 「Wi-Fi使用を表示する」
 - タブを切り替えて表示します。

モバイルデータの利用を制限する

1 ホーム画面で「」▶「システム設定」▶「データ使用」

2 「モバイルデータの制限を設定する」▶「メッセージの内容を確認」▶「OK」

- グラフの横線（赤色）の右端をドラッグして、データ使用量の上限を設定します（データ使用量は目安です）。
- データ使用がこの上限に達すると、モバイルデータは自動的にOFFになり、端末の多くの機能が正常に動作しなくなります。

● データ使用量が上限に近づいたときに警告する容量を設定する

1 グラフの横線（オレンジ色）の右端をドラッグする

- データ使用量は目安です。

データ使用量がリセットされる期間を設定する

1 ホーム画面で「」▶「システム設定」▶「データ使用」

2 「データ使用サイクル」の日付をタップ▶「サイクルを変更...」▶リセット日を選択▶「設定」

データ使用の詳細設定

1 ホーム画面で「」▶「システム設定」▶「データ使用」

2 「」▶以下の項目から選択

データローミング…チェックを入れると、海外でのパケット通信が可能となり、パケット通信料が高額になる可能性があります。場所によっては、本機能を設定しないとインターネットに接続できない場合があります。

バックグラウンドデータを制限…チェックを入れると、アプリやサービスによっては、Wi-Fiネットワーク未接続時に機能しない場合があります。

Wi-Fi使用を表示する…P.111

おしらせ

- ◆ グラフの縦線（白色）をドラッグして、データ使用サイクル内の期間を変更できます。この線で表された範囲でグラフの下に表示される使用量が決まります。

モバキャスト設定

モバキャストを受信するときのアンテナについて設定します。

- 1 ホーム画面で「☰」▶「システム設定」▶「モバキャスト設定」
- 2 「受信アンテナ設定」
- 3 以下の項目から選択

自動で切り替えて受信…モバキャスト／ワンセグアンテナと外付けアンテナで受信感度の良い方を自動で切り替えて受信します。

内蔵アンテナで受信…モバキャスト／ワンセグアンテナで受信します。

外付けアンテナで受信…付属のアンテナ付イヤホン変換ケーブル（試供品）を取り付けた状態で受信します。

その他（無線とネットワーク）

機内モードやVPN、テザリングなどの設定を行います。

機内モードに設定する

機内モードを設定すると、本端末のワイヤレス機能（電話、パケット通信など）が無効になります。

- 1 ホーム画面で「☰」▶「システム設定」▶「その他…」
- 2 「機内モード」にチェックを入れる

おしらせ

◆「機内モード」にチェックを入れるとWi-Fi、Bluetooth機能もOFFになりますが、機内モード中に再びONにすることができます。

VPN（仮想プライベートネットワーク）に接続する

VPN（Virtual Private Network）は、企業や大学などの保護されたローカルネットワーク内の情報に、外部から接続する技術です。本端末からVPN接続を設定する場合、ネットワーク管理者からセキュリティに関する情報を入手してください。

- アクセスポイントをspモードに設定している場合、VPN（PPTP）は利用できません。
- あらかじめ、画面ロック解除用のロックNo.またはパスワードを設定する必要があります。

● VPNを追加する

- 1 ホーム画面で「☰」▶「システム設定」▶「その他...」▶「VPN」
- 2 「VPNネットワークの追加」▶ ネットワーク管理者の指示に従い、VPN設定の各項目を設定▶「保存」

● VPNに接続する

- 1 ホーム画面で「☰」▶「システム設定」▶「その他...」▶「VPN」
- 2 接続したいVPNをタップ▶必要な接続情報を入力▶「接続」

● VPNを切断する

- 1 通知パネルを開いて、VPN接続中を示す通知をタップ▶「切断」

USBテザリングを利用する

microUSB接続ケーブル 01 (別売) でUSB対応のパソコンなどを本端末と接続し、モバイルネットワークのデータ通信を利用して、パソコンなどをインターネットに接続することができます。

- 1 本端末をmicroUSB接続ケーブルでパソコンに接続する
 - USBマスタートレージの画面が表示された場合は、☺でホーム画面に戻ってください。
- 2 通知パネルを開いて、現在接続中のUSBオプションを示す通知をタップ▶「USBテザリング」
- 3 ホーム画面で「☰」▶「システム設定」▶「その他...」▶「テザリング」
- 4 「USBテザリング」▶注意事項の詳細を確認▶「OK」
 - microUSB接続ケーブルを取り外す→P.136

おしらせ

- ◆USBテザリングに必要なパソコンの動作環境 (対応OS) は、以下のとおりです。
 - Windows XP
 - Windows Vista (32bit/64bit)
 - Windows 7 (32bit/64bit)
- ◆USBテザリングでデータ通信を行うには専用のドライバが必要です。ドライバのダウンロードなどについては下記のサイトをご覧ください。
<http://www.n-keitai.com/guide/download/>

Wi-Fiアクセスポイントを設定する

- 1 ホーム画面で「☰」▶「システム設定」▶「その他...」▶「テザリング」
- 2 「Wi-Fiテザリングの設定」▶「アクセスポイントを設定」▶「ネットワークSSID」、「セキュリティ」、「パスワード」を設定▶「保存」
 - お買い上げ時は、「ネットワークSSID」には「N-02E-XXXXXX」が設定されています。

Wi-Fiテザリングを利用する

Wi-Fi接続によるテザリング機能を利用することができます。本端末をアクセスポイント（親機）として利用することで、Wi-Fi対応機器（子機）でインターネットに接続したり、ゲーム対戦などのサービスを利用できます。

- 1 ホーム画面で「☰」▶「システム設定」▶「その他...」▶「テザリング」
- 2 「Wi-Fiテザリング」▶注意事項の詳細を確認▶「OK」
- 3 Wi-Fi対応機器（子機）に本端末と同じネットワークSSID、同じセキュリティの設定を行う
 - Wi-Fi対応機器（子機）と本端末（親機）が接続します。

お知らせ

- ◆同時に接続できるWi-Fi対応機器は10台までです。
- ◆お買い上げ時の設定では、「セキュリティ」には「WPA2 PSK」が、パスワードにはランダムな値が設定されています。必要に応じて設定を変更してください。
- ◆設定するチャネルは自動で1～11chのいずれかに設定されます。Wi-Fi対応機器（子機）の設定によっては接続できない場合がありますので、接続するWi-Fi対応機器（子機）の設定をご確認ください。

Wi-Fi Directを利用する

本端末は、簡単にWi-Fiを利用できるWi-Fi Directに対応しています。Wi-Fi Directを利用すると、アクセスポイントやインターネットを経由せずに、他の機器とWi-Fi接続ができます。

1 ホーム画面で「☰」▶「システム設定」▶「その他...」

2 「Wi-Fi Direct」にチェックを入れる

- 「Wi-Fi」、「Wi-Fiテザリング」がONのときは、「OK」をタップします。「Wi-Fi」、「Wi-Fiテザリング」は自動的にOFFになります。「Wi-Fi Direct」をOFFにした後は自動でONに切り替わりませので、再度ONに切り替えてください。

● Wi-Fi Directの設定をする

1 ホーム画面で「☰」▶「システム設定」▶「その他...」▶「Wi-Fi Direct設定」

- ピア・ツー・ピアを行う相手側端末の検索を開始する
▶ 「検索」
- ピア・ツー・ピアのグループを作成する
▶ 「グループを作成」
- ピア・ツー・ピアのグループを削除する
▶ 「グループを削除」

おしらせ

- ◆ Wi-Fi Directを利用して動画や静止画などのデータ交換を行うためには、Wi-Fi Directのデータ交換に対応したアプリケーションをダウンロードしてインストールする必要があります。また、アプリケーションによっては、プリンタなど他の互換機器との接続もできます。

モバイルネットワーク

データ通信に関する設定を行います。

1 ホーム画面で「☰」▶「システム設定」▶「その他...」▶「モバイルネットワーク」

2 以下の項目から選択

データ通信を有効にする…データ通信の有効／無効を切り替えます。

データローミング…P.175

アクセスポイント名…P.53

ネットワークモード…P.175

通信事業者…P.175

PC Link / PC Link 設定

- 「PC Link」「PC Link設定」については、P.136をご覧ください。

音／バイブレーション



マナーモードや着信音などの設定を行います。

1 ホーム画面で「」▶「システム設定」▶「音／バイブレーション」

2 以下の項目から選択

音量…着信音やメディア再生音、アラーム音などの音量を設定します。

マナーモード…公共の場所などで、電話の音などを周囲に出さないように設定します。「ミュート」に設定すると、バイブレーションもしなくなります。

- を1秒以上押し、 (バイブレーション)、 (ミュート) をタップしても設定できます。

マナー中のメディア音…マナーモード中にメディアの音量に従って鳴動するかどうかを設定します。

着信音…電話の着信音を設定します。

デフォルトの通知音…メールなどの通知音を設定します。

バイブレータ…バイブレータのON／OFFを設定します。

受信リマインダー設定…静止した事を知り、気付いていない音声着信、メール着信などを再通知するように設定します。

受信リマインダー利用…受信リマインダーのON／OFFを設定します。

起動中アイコンを表示する…受信リマインダー起動中にアイコンを表示するかどうかを設定します。

オプション設定…受信リマインダーによる再通知を行う回数や再通知対象とするアプリの選択、通知音やバイブレーションでの通知方法を画面に従って設定します。

ダイヤルのタッチ操作音…電話番号の入力時などに利用する、ダイヤルボタンの操作音のON／OFFを設定します。

タッチ操作音…メニュー選択時の操作音のON／OFFを設定します。

画面ロックの音…画面ロック／ロック解除時の操作音のON／OFFを設定します。

フィーリングタッチ設定…本端末の操作時や本端末から出る音に連動して振動するように設定します。

フィーリングタッチ…本端末の操作時に振動するように設定します。

テーマ設定…振動の種類を設定します。

音運動…本端末から出る音に連動して振動するように設定します。また、振動の強さの設定を行うことができます。

サラウンド…サラウンドの効果を設定します。

スピーカー補正…スピーカー補正のON／OFFを設定します。チェックを入れると、スピーカーからの音を聞きやすく調整できます。

イヤホン補正…イヤホンの形状を選択して、音を聞きやすく調整します。

おしらせ

<フィーリングタッチ設定>

- ◆一部のアプリケーションを実行中に本端末を操作してなくても振動する場合があります。

ディスプレイ

画面の明るさや文字フォントなどの設定を行います。

1 ホーム画面で「☰」▶「システム設定」▶「ディスプレイ」

2 以下の項目から選択

画面の明るさ…ディスプレイの明るさを調整します。「自動調整」にチェックを入れると、周囲の明るさを検知し自動で調整します。「屋外最適化」にチェックを入れると、屋外の屋外などの明るい場所で、さらに画面を見やすく自動で調整します。

壁紙…壁紙を変更します。

ギャラリー…P.80

ライブ壁紙…P.80

壁紙…P.80

ホームアプリ切替…P.78

ディスプレイを高画質化…映像のシーンによって画質を自動で最適化し、より美しく表現するように設定します。

画面の自動回転…本端末の向きに応じて、画面表示を自動で切り替えるかどうかを設定します。

スリープ…スリープモードになるまでの時間を設定します。

フォント選択…画面に表示される文字のフォントを設定します。

フォントサイズ…画面に表示される文字のサイズを設定します。

機能スイッチ設定…機能スイッチ (P.60) の表示項目をカスタマイズできます。

着信ランプ…着信時のお知らせLEDの点灯パターン、点灯色を設定します。

お知らせランプ…不在着信や新着メール、新着メッセージがあるときに、お知らせLEDを点滅するように設定します。

ランプ連動…着信ランプとキーバックライトを連動させるように設定します。

キーバックライト…キーバックライトの点灯色を設定します。

お知らせ

<画面の明るさ>

◆「自動調整」にチェックを入れても、手動でディスプレイの明るさの基準を調節できます。

<お知らせランプ>

◆アプリケーション (Gmail など) によっては、本設定にかかわらず、お知らせLEDが点滅する場合があります。

◆新着通知がある場合は充電中を示すお知らせLEDよりも新着通知のお知らせLED点滅が優先される事があります。

ecoモード

ecoモードに設定すると、電池の消費を抑えることができます。

1 ホーム画面で「☰」▶「システム設定」▶「ecoモード」

2 以下の項目から選択

ecoモード…ecoモードを設定します。

OFF…ecoモードをOFFにします。

オート…「オート設定」で設定した電池残量や時間に応じて自動で「お好みecoモード」や「しっかりecoモード」に設定します。

お好みecoモード…「お好みecoモード設定」の内容で、ecoモードに設定します。

しっかりecoモード…電池の消費を極力抑えたecoモードに設定します。

お好みecoモード設定…お好みecoモードにしたときの動作を設定します。

画面の明るさ…ディスプレイを暗くします。

画面の自動回転…画面の自動回転をOFFに設定します。

バックライト消灯…画面のバックライトが消灯するまでの時間を設定します。

フィーリングタッチ停止…フィーリングタッチをOFFに設定します。

BluetoothをOFFにする…Bluetooth機能をOFFに設定します。

Wi-FiをOFFにする…Wi-Fi機能をOFFに設定します。

GPS機能をOFFにする…GPS機能をOFFに設定します。

同期を停止する…アプリケーションとの同期を停止します。

ライブ壁紙を停止する…ライブ壁紙を設定していた場合、静止画の壁紙に設定します。

オート設定…P.120

節電のすすめ…電池の消費を抑えるコツを表示します。

オート設定を利用する

ecoモードを「オート」に設定したとき、自動でお好みecoモード、しっかりecoモードをONにする電池残量と時間を設定します。生活スタイル（時間／曜日）に応じて自動でecoモードの設定を切り替えることができます。

1 ホーム画面で「☰」▶「システム設定」▶「ecoモード」

2 「オート設定」

3 以下の項目から選択

電池残量…電池残量を設定します。

お好みecoモード…お好みecoモードの電池残量を設定します。

しっかりecoモード…しっかりecoモードの電池残量を設定します。

時間設定…「新規設定」をタップして、開始／終了時間や繰り返し、ecoモードの種類を設定し、「有効にする」にチェックを入れて「OK」をタップします。終了時間を翌日の時間に設定することもできます。

おしらせ

<時間設定>

◆設定済みの項目をロングタッチすると、設定を有効／無効にするか、編集するか、削除するかを選択できます。

ストレージ

microSDカードや本端末の容量を確認したり、microSDカードのフォーマットをすることができます。

1 ホーム画面で「」▶「システム設定」▶「ストレージ」

2 以下の項目から選択

■ 内部ストレージ

合計容量…本端末の容量を確認します。

- メモリ使用状況の内訳を確認できます。

空き容量…本端末の空き容量を確認します。

■ SDカード

合計容量…microSDカードの容量を確認します。

- メモリ使用状況の内訳を確認できます。

空き容量…microSDカードの空き容量を確認します。

SDカードのマウント解除…microSDカードを安全に取り外せるように認識を解除します。マウントが必要な場合は「SDカードをマウント」と表示され、microSDカードを本端末に認識させます。

SDカード内データを消去…microSDカードをフォーマットします。フォーマットを行うと、microSDカード内の内容がすべて消去されますのでご注意ください。

おしらせ

- ◆USB接続オプションを変更するには、「」▶「USBでパソコンに接続」をタップします。

電池

電池の使用状況を確認します。

1 ホーム画面で「」▶「システム設定」▶「電池」

2 確認する項目をタップ

アプリ

アプリケーションの名前やバージョン、メモリ使用状況などを確認したり、強制停止、削除などができます。

1 ホーム画面で「☰」▶「システム設定」▶「アプリ」

2 タブをタップ▶アプリケーションをタップ

● アプリケーションを無効化する

アプリケーションによっては、無効に設定してアプリケーションの動作を停止することができます。

● 無効化したアプリケーションはアプリケーション一覧画面に表示されず、実行もされなくなります。アンインストールはしません。アンインストールできない一部のアプリケーションやサービスについて使用可能です。

1 ホーム画面で「☰」▶「システム設定」▶「アプリ」

2 タブをタップ▶アプリケーションをタップ▶「無効にする」▶「OK」

■ アプリケーションを有効にする

▶無効化したアプリケーションをタップ▶「有効にする」

おしらせ

◆アプリケーションを無効化すると、無効化したアプリケーションと連携している他のアプリケーションが正しく動作しない場合があります。再度有効にすることで正しく動作します。

ドコモサービス

ドコモアプリのパスワードや、オートGPSなどの設定を行います。

1 ホーム画面で「☰」▶「システム設定」▶「ドコモサービス」

2 以下の項目から選択

アプリケーション管理…定期アップデート確認などの設定を行います。

ドコモアプリWi-Fi利用設定…Wi-Fi経由でドコモサービスを利用するための設定を行います。

ドコモアプリパスワード…ドコモアプリで使用するパスワードを設定します。お買い上げ時は、「0000」（数字のゼロ4つ）に設定されています。

オートGPS…オートGPS機能の設定などを行います。

ドコモ位置情報…イマドコサーチ、イマドコかんたんサーチ、ケータイお探しサービスの位置情報サービス機能の設定を行います。

docomo Wi-Fiかんたん接続…docomo Wi-Fiもしくは自宅Wi-Fiを、簡単・便利に利用するための設定を行います。

データ量確認アプリ…データ量確認アプリの集計間隔、計測の開始・停止等を設定します。

オープンソースライセンス…オープンソースライセンスを確認します。

アカウントと同期

Google、Microsoft® Exchange ActiveSync®などのオンラインサービスのアカウントを設定すると、本端末と各種サービスのサーバーとの間でデータの同期、送受信ができます。自動同期させると、ウェブ上の更新情報が本端末に自動更新されます。

- アカウントの追加について→P.58

自動同期を設定する

アプリケーションが自動的にデータの同期を行うかどうかを設定します。

1 ホーム画面で「☰」▶「システム設定」▶「アカウントと同期」

2 「OFF」をタップして自動同期をONにする

- 自動同期をOFFにする
- ▶ 「ON」

おしらせ

- ◆本設定によって、パケット通信料がかかる場合があります。また、「OFF」の状態と比較すると電池が消耗します。

手動で同期を開始する

1 ホーム画面で「☰」▶「システム設定」▶「アカウントと同期」

2 同期したいアカウントをタップ

■ アカウントを削除する

- ▶ 削除したいアカウントをタップ▶「☰」▶「アカウントを削除」▶「アカウントを削除」

3 「☰」▶「今すぐ同期」

- 同期を中止したい場合は、「☰」をタップして、「同期をキャンセル」をタップします。

位置情報サービス

位置情報の取得について設定します。

1 ホーム画面で「☰」▶「システム設定」▶「位置情報サービス」

2 以下の項目から選択

Googleの位置情報サービス…P.165

GPS機能…P.165

位置情報とGoogle検索…検索結果やサービスの品質向上にGoogleが現在地情報を使用することを許可するように設定します。

セキュリティ

セキュリティロックなどについて設定します。

1 ホーム画面で「☰」▶「システム設定」▶「セキュリティ」

2 以下の項目から選択

ロック解除セキュリティの設定…画面ロックやおサイフケータイ ロック設定を解除するときにするロック解除セキュリティを設定します。

- 設定しているロック解除セキュリティによって、「顔認識の精度を改善」「パターンを表示する」「自動ロック」「電源ボタンですぐにロックする」「タッチ操作バイブ」「所有者情報」の項目の表示が異なります。

顔認識の精度を改善…顔認識の精度を改善するために、顔を撮影し直すことができます。

パターンを表示する…画面ロックを解除するとき、ディスプレイに解除パターンを表示させるかどうかを設定します。

自動ロック…スリープモードになってから画面ロックされるまでの時間を設定します。

電源ボタンですぐにロックする…を押すたびに画面ロックされるように設定します。

タッチ操作バイブ…画面ロック解除画面でロックNo.などをタップしたときのバイブレータのON/OFFを設定します。

所有者情報…画面ロック解除画面に所有者情報を表示するかどうかを設定します。「ロック画面に所有者情報を表示」にチェックを入れたあと、表示するテキスト（所有者情報）を入力します。

画面ロックセキュリティ…画面ロックを解除するときに、ロック解除セキュリティを入力するように設定します。

おサイフケータイ ロック設定…P.146

指定番号通知設定…特定の相手からの音声着信に対して、着信時の動作を変更するように設定します。

連絡先の名前を表示しない…連絡先に登録された名前や画像を表示しないように設定します。

着信ランプを点灯しない…着信ランプを点灯しないように設定します。

着信音を鳴らさない…着信音やバイブレータを鳴動しないように設定します。

履歴を残さない…着信履歴を残さないように設定します。

指定番号リスト…指定番号通知設定の対象となる電話番号のリストを表示します。「電話番号を追加」をタップして必要な項目を入力し、「OK」をタップするとリストに追加できます（名前を登録しない場合は、電話番号のみを表示します）。連絡先や通話履歴からの参照登録もできます。リストの項目をロングタッチすると、電話発信、SMS送信や編集、削除ができます。

SIMカードロック設定…P.128

パスワードを表示する…パスワード入力時に文字を表示するように設定します。

端末管理者…本端末の管理者を有効/無効に設定します。

提供元不明のアプリ…Google Play以外のサイトやメールなどから入手したアプリケーションのインストールを許可するかどうかを設定します。

- 本端末と個人データを保護するため、信頼できる発行元からのアプリケーションのみダウンロードしてください。

セキュリティポリシーの設定…本端末のセキュリティ管理者用に、セキュリティポリシーの設定を行います。

- あらかじめセキュリティ管理者用パスワードを設定し、デバイス管理者を有効にする必要があります。
- 有効にしたデバイス管理者は「設定」の「端末管理者」に登録されますが、無効に設定することはできません。
- 他のデバイス管理アプリやサービスと併せて使用する場合、本設定には反映されない場合があります。また、複数のデバイス管理者から同じ制限を設定した場合は、より厳しい方の設定が適用されます。

※ ログ設定で取得可能なURL履歴は、標準ブラウザの履歴となります。

暗号化…microSDカードのデータを暗号化することができます。

- 暗号化には文字列のパスワードが必要なため、「ロックNo.」「パスワード」以外のロック解除セキュリティを設定することはできません。
- microSDカードの暗号化中や暗号化解除中に他のアプリケーションからデータの更新を行うと、正常に動作しなくなる場合があります。
- microSDカードを暗号化したまま「データの初期化」を行うと、microSDカード内の暗号化済みデータが読めなくなります。その場合、暗号化されたデータは他端末でも操作が不可能となりますので、「データの初期化」の前に本設定を解除してください。

信頼できる認証情報…信頼できるCA証明書を表示します。

SDカードからインストール…暗号化された証明書をmicroSDカードからインストールします。

認証ストレージの消去…すべての認証情報を削除して、認証情報ストレージパスワードをリセットします。

画面ロックを設定する

本端末を一定時間操作しないと、ディスプレイの表示が消えてスリープモードになり、画面ロックが設定されます。タッチパネル操作ができなくなるので、誤動作を防止することができます。

- 操作中に  を押しても、画面ロックが設定されません。

● 画面ロックを解除する

- お買い上げ時の状態（ロック解除セキュリティが「タッチ」）での解除操作を説明します。電源を入れたときも、同様の操作が必要です。

1 スリープモード中に または



- スリープモードが解除されます。

2 をタップ

- 画面ロックが解除されます。
- 「タッチ」以外のロック解除セキュリティが設定されているときは、画面の指示に従って画面ロックを解除してください。

おしらせ

- ◆5回連続して解除方法の入力を誤った場合は、30秒間、解除方法の入力ができなくなります。30秒経過してから、再度入力してください。
- ◆卓上ホルダで充電中はフェイスアンロックを利用することができません。フェイスアンロックができない場合の解除方法(パターンもしくはロックNo.)でロックを解除してください。

ロック解除セキュリティを設定する

ロック解除セキュリティを設定しておけば、画面ロック解除時にパスワード入力や顔認証など、特別な操作が必要になり、セキュリティを強化することができます。

1 ホーム画面で「」▶「システム設定」▶「セキュリティ」▶「ロック解除セキュリティの設定」

2 以下の項目から選択

なし…ディスプレイの表示が消えたとき、画面をロックしないように設定します。操作3はありません。

タッチ…をタップしてロック解除するように設定します。操作3はありません。

フェイスアンロック…顔認証でロック解除するように設定します。

パターン…パターンを指でなぞってロック解除するように設定します。

ロックNo.…ロックNo.でロック解除するように設定します。4～16桁の数字を入力します。

パスワード…パスワードでロック解除するように設定します。4～16桁の英数字を入力します。パスワードには英字が1文字以上必要です。

3 画面に従って設定する

おしらせ

- ◆「なし」または「タッチ」以外に設定されている場合は、「ロック解除セキュリティの設定」をタップしたあと、ロックを解除する操作が必要です。

本端末で利用する暗証番号

本端末には、便利にお使いいただくための各種機能に、暗証番号の必要なものがあります。本端末をロックするためのパスワードやネットワークサービスでお使いになるネットワーク暗証番号などがあります。用途ごとに上手に使い分けて、本端末を活用してください。

各種暗証番号に関するご注意

- 設定する暗証番号は、「生年月日」、「電話番号の一部」、「所在地番号や部屋番号」、「1111」、「1234」などの他人にわかりやすい番号はお避けください。また、設定した暗証番号はメモを取るなどしてお忘れにならないようお気をつけください。
- 暗証番号は、他人に知られないように十分に注意ください。万が一暗証番号が他人に知られ悪用された場合、その損害については、当社は一切の責任を負いかねます。
- 各種暗証番号を忘れてしまった場合は、契約者ご本人であることが確認できる書類（運転免許証など）や本端末、ドコモminiUIカードをドコモショップ窓口までご持参いただく必要があります。詳しくは裏表紙の「総合お問い合わせ先」までご相談ください。
- PINロック解除コードは、ドコモショップでご契約時にお渡しする契約申込書（お客様控え）に記載されています。ドコモショップ以外でご契約されたお客様は、契約者ご本人であることが確認できる書類（運転免許証など）とドコモminiUIカードをドコモショップ窓口までご持参いただくか、裏表紙の「総合お問い合わせ先」までご相談ください。

● ネットワーク暗証番号

ドコモショップまたはドコモ インフォメーションセンターでのご注文受付時に契約者ご本人を確認させていただく際や各種ネットワークサービスご利用時などに必要な数字4桁の番号です。ご契約時に任意の番号を設定いただけますが、お客様ご自身で番号を変更できます。

パソコン向け総合サポートサイト「My docomo」の「docomo ID / パスワード」をお持ちの方は、パソコンから新しいネットワーク暗証番号への変更手続きができます。なおdメニューからは、dメニュー▶「お客様サポートへ」▶「各種お申込・お手続き」からお客様ご自身で変更ができます。

- 「My docomo」「お客様サポート」については、P.211をご覧ください。

● PIN1コード

ドコモminiUIカードには、PIN1コードという暗証番号を設定できます。ご契約時は「0000」（数字のゼロ4つ）に設定されていますが、お客様ご自身で番号を変更できます。

PIN1コードは、第三者による無断使用を防ぐため、ドコモminiUIカードを取り付ける、または本端末の電源を入れるたびに使用者を確認するために入力する4～8桁の番号（コード）です。PIN1コードを入力することにより、発信および端末操作が可能となります。

- 他の端末で利用していたドコモminiUIカードを差し替えてお使いになる場合は、以前にお客様が設定されたPIN1コードをご利用ください。設定を変更されていない場合は「0000」となります。
- PIN1コードの入力を3回連続して間違えると、PIN1コードがロックされて使えなくなります。この場合は、「PINロック解除コード」でロックを解除してください。

● ドコモminiUIMカードのPINを有効にする

電源を入れたときにPIN1コードの入力が必要になるように設定します。

- 1 ホーム画面で「☰」▶「システム設定」▶「セキュリティ」▶「SIMカードロック設定」
- 2 「SIMカードをロック」▶PIN1コードを入力▶「OK」

● PIN1コードを変更する

• あらかじめ「SIMカードをロック」を有効にしておく必要があります。

- 1 ホーム画面で「☰」▶「システム設定」▶「セキュリティ」▶「SIMカードロック設定」
- 2 「PIN1コード変更」▶現在のPIN1コードを入力▶「OK」▶新しいPIN1コードを入力▶「OK」▶再度新しいPIN1コードを入力▶「OK」

● PINロック解除コード (PUKコード)

PINロック解除コードは、PIN1コードがロックされた状態を解除するための8桁の番号です。なお、お客様ご自身では変更することができません。

- PINロック解除コードの入力を10回連続して間違えると、ドコモminiUIMカードがロックされます。その場合は、ドコモショップにお問い合わせください。

■ ドコモminiUIMカードのPINロックを解除する

- PIN1がロックされた旨のメッセージが表示されたら、以下のように解除します。
「PINロック解除コード」欄にPINロック解除コードを入力▶「新しいPIN1コード」欄に新しいPIN1コードを入力▶「OK」

言語と入力

本端末で使用する言語を変更したり、キーボード操作時の設定を行います。また、音声検索や、テキストから音声への変換機能を設定します。

- 1 ホーム画面で「☰」▶「システム設定」▶「言語と入力」
- 2 以下の項目から選択

言語…本端末で使用する言語を変更します。

スペルチェッカー…入力時にスペルチェックをするかどうかを設定します。をタップすると、スペルチェッカーの動作を設定できます。

デフォルト…利用する入力方法を設定します。

Androidキーボード…Androidキーボードの設定を行います。をタップすると、Androidキーボードの動作を設定できます。

ATOK…P.65

Google音声入力…Google音声入力を利用するかどうかを設定します。をタップすると、音声入力の動作を設定できます。

ドコモ文字編集…ドコモ文字編集を利用するかどうかを設定します。をタップすると、キーボード設定や学習辞書のリセットが行えます。

音声検索…音声検索の設定を行います。

言語…入力する音声を認識させる言語を設定します。

セーフサーチ…検索結果のフィルタリングを設定します。

不適切な語句をブロック…音声認識の不適切な結果を表示しないように設定します。

テキスト読み上げの出力…テキスト読み上げに関する設定を行います。

Pico TTS…インストールされている音声合成エンジンについて設定します。日本語には対応していません。をタップすると、音声合成エンジンの動作を設定できます。

音声の速度…テキストの読み上げ速度を設定します。

サンプルを再生…音声合成のサンプルを再生します。

バックアップとリセット

Android 向けアプリのバックアップ設定やデータの消去を行います。

1 ホーム画面で「」▶「**システム設定**」▶「**バックアップとリセット**」

2 以下の項目から選択

データのバックアップ…アプリケーションの設定やデータを Google サーバーにバックアップします。

バックアップアカウント…情報がバックアップされている Google アカウントを表示します。

自動復元…アプリケーションの再インストール時に、バックアップ済みの設定やデータを復元するように設定します。

端末リフレッシュ…本端末を快適に利用するために、電源を入れ直します。本機能を実行すると、遅くなった動作が改善される場合があります。

データの初期化…本端末内のデータを削除し、お買い上げ時の状態に戻します。「SDカード内データを消去」にチェックを入れると、microSDカード内のデータも消去します。

データ移行モード…「iCお引っ越しサービス」を利用するためのモードに設定します。

日付と時刻

本端末の時計に関する設定を行います。

1 ホーム画面で「☰」▶「システム設定」▶「日付と時刻」

2 以下の項目から選択

日付と時刻の自動設定…自動で日時を補正するように設定します。

タイムゾーンを自動設定…ネットワークから提供されたタイムゾーンを使用するかどうかを設定します。

日付設定…手動で日付を設定します。

時刻設定…手動で時刻を設定します。

タイムゾーンの選択…タイムゾーンを手動で設定します。

24時間表示…時計の表示を12時間表示か24時間表示かを設定します。

日付形式…日付の表示形式を設定します。

おしらせ

- ◆日付と時刻、タイムゾーンを手動で設定する場合は、「日付と時刻の自動設定」と「タイムゾーンを自動設定」のチェックを外してください。

ユーザー補助

操作時に音や振動で反応するユーザー補助アプリケーションを設定します。

- お買い上げ時はユーザー補助アプリケーションが登録されていません。「ユーザー補助」を設定するには、あらかじめGoogle Playなどから対応するアプリケーションをダウンロードしてインストールする必要があります。

1 ホーム画面で「☰」▶「システム設定」▶「ユーザー補助」

開発者向けオプション

本メニューは、開発者向けの設定メニューとなりますので、開発目的でご使用されないお客様は、設定を変更しないようご注意ください。設定を変更すると、正常に動作しなくなる場合があります。

1 ホーム画面で「☰」▶「システム設定」▶「開発者向けオプション」

2 設定する項目をタップ

端末情報

端末の状態を確認したり、ソフトウェア更新や、OSのバージョンアップを行います。

1 ホーム画面で「☰」▶「システム設定」▶「端末情報」

2 以下の項目から選択

ソフトウェア更新…P.189

メジャーアップデート…P.193

MEDIAS NAVI…MEDIAS NAVIからの更新通知を受けるように設定します。

端末の状態…電池残量や電話番号などを確認します。

法的情報…オープンソースライセンスやGoogle 利用規約を確認します。

コピーライト…ONE PIECEのコピーライトを表示します。

モデル番号…型番を確認します。

Androidバージョン…Android バージョンを確認します。

ベースバンドバージョン…ベースバンドバージョンを確認します。

カーネルバージョン…カーネルバージョンを確認します。

ビルド番号…ビルド番号を確認します。

ファイルを管理する

本端末の本体メモリやmicroSDカードに保存されている静止画や動画、音楽や文書などのデータの表示/再生や管理を行います。

ファイルを表示/再生する

1 アプリケーション一覧画面で「ファイルマネージャー」

- はじめて起動したときは、アプリケーションをダウンロードする必要があります。
- 本端末の本体メモリやmicroSDカード内のファイルとフォルダが表示されます。

2 利用するフォルダをタップ▶利用するファイルをタップ

- ファイルが表示/再生されます。
- 「external_sd」フォルダをタップするとmicroSDカード内のファイルとフォルダが表示されます。

■ 複数のアプリケーションが表示された場合

- ▶ 表示/再生するアプリケーションを選択
- 「常にこの操作で使用する」にチェックすると選択したアプリケーションでファイルを表示します。

■ 表示や再生を終了する場合

- ▶ 「☺」

ファイルマネージャーを利用する

1 アプリケーション一覧画面で「ファイルマネージャー」

2 利用するフォルダやファイルに移動する

- をタップすると本端末の本体メモリ内のファイルとフォルダと「external_sd」フォルダが表示されます。
- をタップすると1つ上の階層のフォルダに移動します。

3 「☺」▶以下の項目から選択

フォルダ作成…新規フォルダを作成します。

コピー…フォルダやファイルをコピーします。
▶コピーしたいフォルダやファイルにチェックを入れる▶「選択」▶コピー先に移動▶「貼り付け」

移動…フォルダやファイルを移動します。
▶移動したいフォルダやファイルにチェックを入れる▶「選択」▶移動先に移動▶「貼り付け」

削除…フォルダやファイルを削除します。
▶削除したいフォルダやファイルにチェックを入れる▶「選択」▶「YES」

名前の変更…フォルダやファイルの名前を変更します。
▶名前を変更したいフォルダやファイルをタップ▶名前を入力▶「OK」

詳細情報…フォルダやファイルの詳細情報を確認します。

▶詳細情報を確認したいフォルダやファイルをタップ▶「OK」

赤外線通信

赤外線通信機能を搭載した他の端末などと、画像や電話帳、spモードメール、スケジュール&メモなどのデータの送受信が行えます。

- 赤外線ポートが平行に向き合うようにしてください。また、機器の間にものを置いたり、赤外線ポートをふさいだりしないでください。
- 赤外線ポートが汚れているときは、傷つかないように柔らかい布で拭き取ってください。赤外線通信失敗の原因になる場合があります。
- 赤外線通信距離は約20cm以内でご利用ください。また、通信終了を通知するメッセージが表示されるまで動かさないでください。
- 直射日光が当たっている場所や蛍光灯の真下、赤外線装置の近くでは、その影響により正常に通信できない場合があります。
- 相手側の端末によっては、送受信ができない場合があります。

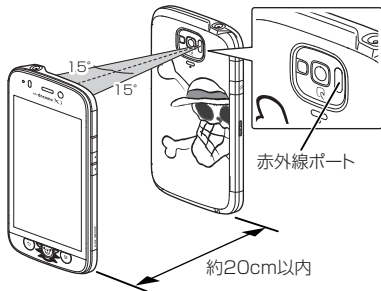

赤外線通信で1件送信する

<例：ギャラリーの画像を送信する>

- 1 アプリケーション一覧画面で「ギャラリー」
- 2 送信したい画像を表示▶「◀」▶
「赤外線」
 - が表示されているときは、をタップします。
 - が表示されていないときは、タッチパネルに触れると表示されます。
 - 受信側の端末を受信待ち状態にします。
- 3 「OK」
 - 赤外線ポートを通信先に向けます。
- 4 「OK」

赤外線通信で全件送信する

<例：電話帳を送信する>

- 1 アプリケーション一覧画面で「赤外線」
 - 2 「全件送信」▶「電話帳」
 - spモードメールを送信する
 - ▶ 「spモードメール」▶「受信ボックス」／「送信ボックス」／「未送信ボックス」
 - スケジュール&メモを送信する
 - ▶ 「スケジュール&メモ」
 - 3 「開始する」▶ドコモアプリパスワードを入力▶「OK」▶認証パスワードを入力▶「決定」
 - 受信側の端末を受信待ち状態にします。
 - 4 「OK」
 - 赤外線ポートを通信先に向けます。
 - 5 「OK」
- ### 赤外線通信で1件受信する

- 1 アプリケーション一覧画面で「赤外線」
- 2 「1件受信」
 - 送信側の端末を送信状態にします。
- 3 「OK」
 - 赤外線ポートを通信先に向けます。
- 4 「OK」▶「OK」

赤外線通信で全件受信する

- 1 アプリケーション一覧画面で「赤外線」
- 2 「全件受信」
- 3 ドコモアプリパスワードを入力▶「OK」▶認証パスワードを入力▶「決定」
 - 送信側の端末を送信状態にします。
- 4 「OK」
 - 赤外線ポートを通信先に向けます。
- 5 「OK」▶「保存する」

Bluetooth通信

Bluetooth通信機能を利用して、他のBluetooth機器とワイヤレスでデータの送受信が行えます。





- Bluetooth機器との接続方法について→P.109

Bluetooth通信で送信する

<例：ギャラリーの画像を送信する>

1 アプリケーション一覧画面で「ギャラリー」

2 送信したい画像を表示▶「◀」▶ 「Bluetooth」

- が表示されているときは、をタップします。
- 、が表示されていないときは、タッチパネルに触れると表示されます。

3 送信先のBluetooth機器をタップ

Bluetooth通信で受信する

1 送信側からファイルを送信する

- ステータスバーにが表示されます。

2 通知パネルを開いてBluetoothのファイルの着信通知をタップ▶「承諾」

- 通知パネルから受信を確認し、データを登録します。

おしらせ

- ◆ Bluetooth機能搭載機器とデータの送受信を行う場合、プロファイルが異なると送受信できない場合があります。

パソコン接続

本端末とパソコンを接続する

本端末とパソコンをmicroUSB接続ケーブル 01 (別売) で接続します。

- microUSB接続ケーブルの抜き差しは、USBコネクタの向き(表裏)をよく確かめ、水平に行ってください。→P.49

おしらせ

- ◆ microUSB接続ケーブルのUSBコネクタはパソコンのUSBポートに直接接続してください。USB HUBやUSB延長ケーブルを介して接続すると、正しく動作しないことがあります。
- ◆ データ転送中にmicroUSB接続ケーブルを取り外さないでください。データが破損する恐れがあります。

本体メモリやmicroSDカード内のデータを操作する

microUSB接続ケーブル 01 (別売) で本端末とパソコンなどを接続して、本体メモリやmicroSDカード内のデータをパソコンから読み書きできます。

1 本端末をmicroUSB接続ケーブルでパソコンに接続する

- USBマスタートレージの画面が表示された場合は、「USBストレージをONにする」▶「OK」の順にタップしてください。操作2~4は不要です。パソコンを操作して、microSDカードのデータを表示できるようになります。

2 ホーム画面で「☰」▶「システム設定」▶「ストレージ」

3 「☰」▶「USBでパソコンに接続」

4 「カードリーダーモード」▶通知パネルを開いて「USB接続」▶「USBストレージをONにする」▶「OK」

- パソコンを操作して、microSDカードのデータを表示できるようになります。

■メディアデバイス (MTP) で接続する

▶「メディアデバイス (MTP)」

- 本体メモリおよびmicroSDカード内のデータのコピーや移動ができるようになります。

■カメラ (PTP) で接続する

▶「カメラ (PTP)」

- 本端末で撮影した画像などを、パソコンへコピーや移動、転送することができるようになります。

microUSB接続ケーブルを安全に取り外す

1 パソコンで本端末のファイル操作を行っていないことを確認

2 microUSB接続ケーブルを取り外す

■カードリーダーモードの場合

- ▶通知パネルを開いて「USBストレージをOFFにする」▶「USBストレージをOFF」

- パソコン側でも「ハードウェアの安全な取り外し」を実行してください。

PC Link を利用する

Wi-Fi接続やUSB PC Linkで本端末とパソコンを接続して、パソコンの専用ソフトやブラウザから本端末内のデータを操作することができます。

- 専用ソフトでは以下の操作ができます。
 - パソコンのファイルを本体メモリやmicroSDカードにコピー
 - 本体メモリやmicroSDカードの静止画/動画をパソコンにコピー（おまかせコピー）
 - 本端末の連絡先、メール、ブックマークをパソコンにインポート/エクスポート
 - 指定したウェブサイトを本端末で開く
 - アプリケーションを本端末で検索
- パソコンのブラウザからは以下の操作ができます。
 - 連絡先、ブックマークの閲覧/編集
 - 本体メモリやmicroSDカードの静止画/動画の閲覧

専用のソフトでPC Linkを利用する

- あらかじめパソコンに専用のソフトをインストールしてください。専用ソフトのダウンロードや動作詳細については、下記のサイトをご覧ください。
<http://www.n-keitai.com/guide/download/>

1 ホーム画面で「☰」▶「システム設定」▶「その他...」▶「PC Link設定」

2 「PC Link」▶ホスト名を確認▶「OK」

- PC Linkにチェックが入ります。
- ホスト名を変更する場合は、ホスト名を入力して「OK」をタップします。

3 本端末とパソコンを接続する

- Wi-Fiで接続する→P.55
- USB PC Linkで接続する→P.137

4 パソコンで専用ソフトを起動

5 ホスト名を入力▶ユーザー名/パスワードを設定

- 本操作はパソコンで行う操作です。
- 本操作で入力するホスト名は、操作2で確認したホスト名です。
- 本端末の通知パネルに (ユーザー登録通知)が表示されます。

6 通知パネルを開いて「ユーザー登録通知」▶本端末に表示されたユーザー名と、パソコンで入力したユーザー名が同じか確認▶「はい」▶「OK」

- パソコンから本端末のデータを操作できるようになります。

■ ブラウザでPC Linkを利用する

ホーム画面で「」▶「システム設定」▶「その他...」▶「PC Link設定」▶「接続URL表示」を確認し、表示されているURLをパソコンのブラウザのアドレスバーに入力

● USB PC Linkで本端末とパソコンを接続する

microUSB接続ケーブル 01 (別売) で本端末とパソコンを接続して、PC Linkを利用できるようにします。

1 本端末をmicroUSB接続ケーブルでパソコンに接続する

- USBマスマストレージの画面が表示された場合は、 でホーム画面に戻ってください。

2 通知パネルを開いて、現在接続中のUSBオプションを示す通知をタップ▶「USB PC Link」

3 ホーム画面で「」▶「システム設定」▶「その他...」▶「PC Link設定」▶「USB PC Link」

- microUSB接続ケーブルを取り外す
→P.136

おしらせ

- ◆ 1台のパソコンにUSB PC Linkで接続して認識できる端末は1台のみです。

DLNA対応機器を利用する

本端末やmicroSDカードに保存されている画像、動画、音楽のコンテンツデータをDLNA (Digital Living Network Alliance) 対応のテレビやパソコンで再生できます。また、DLNA対応のパソコンやネットワーク接続HDD (NAS) のコンテンツデータを、本端末で再生できます。

- DLNA対応機器と連携するにはWi-Fiネットワーク接続が必要です。→P.107
- DLNA対応機器側での操作については、DLNA対応機器の取扱説明書をご覧ください。
- 本端末とすべてのDLNA対応機器間での連携を保障するものではありません。
- 本端末はDTCP-IPに対応しています。ただし、すべてのDTCP-IP対応機器との連携を保障するものではありません。
- 一部のファイルについては再生できない場合があります。

サーバー (DiXiM Server) を起動する

本端末のサーバー (DiXiM Server) を起動して、DLNA対応機器からのアクセスを許可します。

- 1 アプリケーション一覧画面で「DiXiM Player」
- 2 「設定する」▶「DiXiM Server」にチェックを入れる▶「はい」
- 3 「アクセス制御」▶「クライアント機器の一覧」でアクセスを許可するDLNA対応機器をチェックする
 - 本端末へのアクセスが許可されます。

本端末のコンテンツデータの再生や保存をDLNA対応機器で行う

- 本端末のサーバー (DiXiM Server) を起動し、DLNA対応機器からのアクセスを許可しておきます。

1 DLNA対応機器から本端末のコンテンツデータを操作する

- 本端末のサーバー (DiXiM Server) にアクセスしてコンテンツデータの再生、保存を行います。

おしらせ

- ◆ カメラで撮影した動画など、本端末以外のDLNA対応機器では再生できない場合があります。

本端末のコンテンツデータを配信する

本端末のコンテンツデータをDLNA対応機器に配信すると、本端末で再生の操作ができます。

- 本端末のサーバー (DiXiM Server) を起動し、DLNA対応機器からのアクセスを許可しておきます。また、DLNA対応機器からも本端末からのアクセスを許可しておきます。→P.140

- 1 アプリケーション一覧画面で「DiXiM Player」
- 2 「視聴する」▶サーバー一覧で本端末のサーバー名を選択する
- 3 「設定」▶「タップ時の動作」▶「リモート機器で再生」▶「リモート機器を選択」▶再生先のDLNA対応機器を選択
 - ・再生先は、前回再生を行ったDLNA対応機器が記憶されています。
- 4 再生する種別を選択▶フォルダを選択▶コンテンツデータを選択
- 5 プレイヤー画面で再生

DLNA対応機器のコンテンツデータを本端末で再生する

- あらかじめDLNA対応機器でコンテンツデータを公開し、本端末からのアクセスを許可しておきます。

- 1 アプリケーション一覧画面で「DiXiM Player」
- 2 「視聴する」▶サーバー一覧でDLNA対応機器のサーバー名を選択する
- 3 「設定」▶「タップ時の動作」▶「この端末で再生」
 - 別のDLNA機器で再生する▶「リモート機器で再生」▶「リモート機器を選択」▶再生先を選択
- 4 再生する種別を選択▶フォルダを選択▶コンテンツを選択
- 5 プレイヤー画面で再生

おしらせ

- ◆コンテンツ選択画面でコンテンツデータを1秒以上タッチし、そのまま上方向にスライドすると、再生先一覧が表示され、選択したDLNA対応機器で再生できます。下方向にスライドすると、コンテンツデータのダウンロードができます。ただし、著作権保護されたコンテンツデータはダウンロードできません。

デジタル番組を再生する

レコーダなどのDLNA対応機器に録画したデジタル録画番組を本端末に保存し、再生することができます。

- DLNA対応機器がコンテンツデータのアップロードに対応している必要があります。
- 本端末のサーバー (DiXiM Server) を起動し、DLNA対応機器からのアクセスを許可しておきます。また、DLNA対応機器からも本端末からのアクセスを許可しておきます。→P.140
- あらかじめ「保存先設定」でコンテンツデータの保存先を設定しておきます。→P.140

1 DLNA対応機器からアップロードを実行

- ・設定した保存先に、アップロードされたコンテンツが保存されます。

2 アプリケーション一覧画面で「DiXiM Player」

3 「視聴する」▶「持ち出し番組」

4 持ち出し番組一覧からコンテンツデータを選択▶プレイヤー画面で再生

サーバー (DiXiM Server) を設定する

1 アプリケーション一覧画面で「DiXiM Player」

2 「設定する」▶設定する項目をタップ

DiXiM Server…チェックを入れると、サーバー (DiXiM Server) が起動します。サーバー (DiXiM Server) を終了する場合は、チェックを外します。

サーバー名…DLNA対応機器に表示される名前を変更できます。

アクセス制御…「アクセス権の初期設定」にチェックを入れると、DLNA対応機器から本端末へのアクセスを許可します。チェックを外すと、「クライアント機器の一覧」でチェックを入れたDLNA対応機器のみアクセスが許可されません。

保存先設定…DLNA対応機器からアップロードされるコンテンツの保存先を設定します。本体メモリまたはmicroSDカードに保存できます。

公開フォルダ設定…クライアント機器に公開フォルダを設定します。

アプリケーション

dメニュー

dメニューを利用して、ドコモのお勧めするサイトや便利なアプリケーションに簡単にアクセスします。

1 アプリケーション一覧画面で「dメニュー」

- ブラウザが起動し、「dメニュー」が表示されます。

おしらせ

- ◆dメニューのご利用には、パケット通信(LTE/3G/GPRS)もしくはWi-Fiによるインターネット接続が必要です。
- ◆dメニューへの接続およびdメニューで紹介しているアプリケーションのダウンロードには、別途パケット通信料がかかります。なお、ダウンロードしたアプリケーションによっては自動的にパケット通信を行うものがあります。
- ◆dメニューで紹介しているアプリケーションには、一部有料のアプリケーションが含まれます。

dマーケット

dマーケットでは、自分に合った便利で楽しいコンテンツを手に入れることができます。

1 アプリケーション一覧画面で「dマーケット」

- はじめて起動したときは、dマーケットソフトウェア使用許諾書が表示されますので、「同意する」をタップし、「利用開始」をタップします。
- dマーケットのバージョンアップをするかどうかの画面が表示されることがあります。アップデートすると、次のバージョンアップまで表示されなくなります。
- dマーケットの詳細については、ドコモのホームページをご覧ください。

Playストア (Google Play)

Google Playを利用すると、便利なアプリケーションや楽しいゲームに直接アクセスして、本端末にダウンロード、インストールすることができます。

- あらかじめGoogle アカウントを設定する必要があります。→P.58

1 アプリケーション一覧画面で「Playストア」

- Play ストア画面が表示されます。
- はじめて起動したときは、利用規約が表示されますので、確認したら「同意する」をタップします。

お知らせ

- ◆アプリケーションのインストールは、安全であることを確認の上、自己責任において実施してください。ウイルスへの感染やデータの破壊などが起こる可能性があります。
- ◆万が一、お客様がインストールを行ったアプリケーションなどにより動作不良が生じた場合、当社としては責任を負いかねますのであらかじめご了承ください。この場合、保証期間内であっても有償修理となります。
- ◆お客様がインストールを行ったアプリケーションなどによりお客様ご自身または第三者への不利益が生じた場合、当社としては責任を負いかねますのであらかじめご了承ください。

- ◆アプリケーションによってはインターネットに接続し、自動で通信を行うものがあります。パケット通信料金が高額になる場合がありますのでご注意ください。
- ◆Google Playについての情報が必要な場合には、Google Playの画面で「☰」▶「ヘルプ」をタップします。

アプリケーションをインストールする

1 Google Playの画面でアプリケーションを検索

2 インストールしたいアプリケーションをタップ

- 表示内容をよくご確認の上、画面に従って操作してください。
- お客様がアプリケーションをインストールすることにより、本端末でのこのアプリケーションの使用に関する責任を負うこととなります。多くの機能または大量のデータにアクセスするアプリケーションには特にご注意ください。

お知らせ

- ◆ダウンロードを停止する場合は、をタップします。

アプリケーションを購入する

有料アプリケーションの場合は、ダウンロードする前にアプリケーションの購入が必要です。

- アプリケーションに対する支払いは一度だけです。一度ダウンロードした後、アンインストールしたり再びダウンロードする場合、その都度料金を支払う必要はありません。

1 Google Playの画面でアプリケーションを検索

2 購入したいアプリケーションをタップ

3 金額表示欄をタップ

- 表示内容をよくご確認の上、画面に従って操作してください。
- お客様がアプリケーションを購入することにより、本端末でのこのアプリケーションの使用に関する責任を負うことになります。多くの機能または大量のデータにアクセスするアプリケーションには特にご注意ください。
- 利用規約画面に表示される「払い戻しポリシー」や「Googleの請求とプライバシーポリシー」など、重要事項についてはリンクをタップし、内容を確認してください。

■返金を要求する

購入後、規定の時間以内であれば返金を要求することができます。アプリケーションは削除され、料金は請求されません。なお、返金要求は、各アプリケーションに対して最初の一度のみ有効です。過去に一度購入したアプリケーションに対して返金要求をし、同じアプリケーションを再度購入した場合には、返金要求はできません。

アプリケーション購入時の支払い方法や返金要求の規定などについて詳しくは、Google Playの画面で「☰」▶「ヘルプ」▶「Androidアプリ」▶「アプリケーションの購入」の各項目をご覧ください。

おしらせ

- ◆spモードをご利用のお客様は、本端末の毎月のご利用料金と一緒に支払いを行うこともできます（コンテンツ決済サービス）。詳細はドコモのホームページをご覧ください。
- ◆クレジットカードによる初回購入時には、Googleウォレット™で使用できるクレジットカードの情報を入力する必要があります。Googleウォレットは本端末からアプリケーションを購入するための高速、安全、便利な購入手段です。Googleウォレットについて詳しくは、「<http://checkout.google.com/>」を参照してください。また、Googleウォレットの情報は本端末に記録されます。画面ロックを設定し本端末のセキュリティを確保してください。→P.124

アプリケーションを削除する

1 Google Playの画面で「☰」▶「マイアプリ」

2 削除したいアプリケーションをタップ

3 「アンインストール」▶「OK」

- 有料のアプリケーションを購入後、規定の時間以内であれば、「払い戻し」が表示され、払い戻しができます。

おサイフケータイ

お店などの読み取り機に本端末をかざすだけで、お支払いやクーポン券などとして使える「おサイフケータイ対応サービス」や、家電やスマートポスターなどにかざして情報にアクセスできる「かざしてリンク対応サービス」がご利用いただける機能です。さらに、ネットワークを使って電子マネーの入金や残高、ポイントの確認などができます。また、紛失時の対策として、おサイフケータイの機能をロックすることができますので、安心してご利用いただけます。

- おサイフケータイの詳細については『ご利用ガイドブック（spモード編）』をご覧ください。
- おサイフケータイ対応サービスをご利用いただくには、サイトまたはアプリケーションでの設定が必要です。
- 本端末の故障により、ICカード内データ（電子マネーやポイントのバリューを含む）が消失・変化してしまう場合があります（修理時など、本端末をお預かりする場合は、データが残った状態でお預かりすることができませんので、原則データをお客様自身で消去していただきます）。データの再発行や復元、一時的なお預かりや差し替えなどのサポートは、おサイフケータイ対応サービス提供者にご確認ください。重要なデータについては、必ずバックアップサービスのあるおサイフケータイ対応サービスをご利用ください。
- 故障、機種変更など、いかなる場合であっても、ICカード内データが消失・変化、その他おサイフケータイ対応サービスに関して生じた損害について、当社としては責任を負いかねます。
- 本端末の盗難、紛失時は、すぐにご利用のおサイフケータイ対応サービス提供者に対応方法をお問い合わせください。

i Cお引っこしサービス

i Cお引っこしサービスは、機種変更や故障修理時など、おサイフケータイをお取り替えになる際、おサイフケータイのICカード内データを一括でお取り替え先のおサイフケータイに移し替えることができるサービスです。

i Cお引っこしサービスはお近くのドコモショップなどでご利用いただけます。i Cお引っこしサービスの詳細については『ご利用ガイドブック（spモード編）』をご覧ください。

「おサイフケータイ対応サービス」を利用する

おサイフケータイ対応サービスをご利用いただくには、おサイフケータイ対応サイトよりおサイフケータイ対応アプリケーションをダウンロード後、設定を行ってください。なお、サービスによりおサイフケータイ対応アプリケーションのダウンロードが不要なものもあります。

1 アプリケーション一覧画面で「おサイフケータイ」

- 初期設定が完了していない場合は、初期設定画面が表示されます。

2 利用したいサービスをタップ

3 サービスに関する設定を行う

- サービスのサイトまたはアプリケーションから必要な設定を行います。

4 マークを読み取り機にかざす

- おサイフケータイ利用時には、お知らせLEDの点灯（青）でお知らせします。

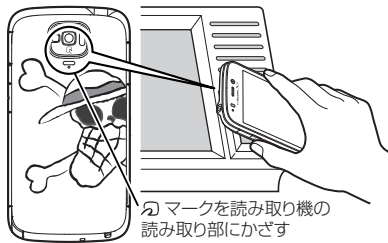

おしらせ

- ◆おサイフケータイ対応のアプリケーションを起動せずに、読み取り機とのデータの読み書きができません。
- ◆本体の電源を切っても利用できますが、電池パックを取り付けていない場合は利用できません。電池パックを取り付けていても、本端末の電源を長期間入れなかったり、電池残量が少なかったりする場合は、利用できなくなることがあります。

「かざしてリンク対応サービス」を利用する

かざしてリンク対応サービスをご利用いただくには、アプリケーションが必要な場合があります。なお「ICタグ・バーコードリーダー」アプリ (P.74) を利用して、ICチップが内蔵された機器、またはスマートポスターなどに ㊄ マークをかざして利用できます。

読み取り機やICチップが内蔵された機器など、対向機にかざす際の注意事項

対向機にかざすときは次のことに注意してください。

- ㊄ マークを対向機にかざす際に、強くぶつけないように注意してください。
- ㊄ マークと対向機の中心に平行になるようにかざしてください。
- ㊄ マークを対向機にかざす際はゆっくりと近づけてください。
- ㊄ マークを対向機の中心にかざしても読み取れない場合は、本端末を少し浮かすか、または前後左右にずらしてかざしてください。
- ㊄ マークと対向機の間金属物があると読み取れないことがあります。また、ケースやカバーに入れたことにより、通信性能に影響を及ぼす可能性がありますので注意してください。
- モバイルSuicaを改札機などで移動しながらご利用する際は、本端末の ㊄ マークの位置をご確認いただき十分にご注意の上ご利用ください。

おサイフケータイの機能をロックする

他の人におサイフケータイを無断で使われることを防ぐために、おサイフケータイにロックを設定します。

- 電源を切ってもおサイフケータイ ロック設定は解除されません。
- 本設定は「ロック解除セキュリティの設定」が「なし」もしくは「タッチ」以外に設定されているときに有効です。
- 本設定を設定／解除するときは「ロック解除セキュリティの設定」で設定したロック解除セキュリティの入力が必要です。

1 アプリケーション一覧画面で「おサイフケータイ」

2 「ロック設定」

3 以下の項目から選択

OFF…おサイフケータイ ロック設定を解除します。

ON…おサイフケータイ ロックの動作を設定します。

画面ロックと連動…画面ロックと連動してロックがかかるようにします。画面ロックを解除すると、おサイフケータイのロックも解除されます。

常にON…常にロックがかかります。解除するには、「おサイフケータイ ロック設定」を「OFF」にします。

トルカ

トルカとは、本端末に取り込むことができる電子カードです。店舗情報やクーポン券などとして、読み取り機やサイトから取得できます。取得したトルカは「トルカ」アプリケーションに保存され、「トルカ」アプリケーションを利用して表示、検索、更新ができます。

- トルカの詳細については『ご利用ガイドブック (sp モード編)』をご覧ください。

1 アプリケーション一覧画面で「トルカ」

- はじめて起動したときは、アプリケーションをダウンロードする必要があります。はじめてご利用される際には、利用規約に同意いただく必要があります。

おしらせ

- ◆トルカを取得、表示、更新する際には、パケット通信料がかかる場合があります。
- ◆i モード端末向けに提供されているトルカは、取得、表示、更新できない場合があります。
- ◆IP (情報サービス提供者) の設定によっては、以下の機能がご利用にならない場合があります。
 - 読み取り機からの取得
 - 更新
 - トルカの共有
 - microSDカードへの移動、コピー
 - 地図表示
- ◆IPの設定によって、トルカ (詳細) からの地図表示ができるトルカでも、トルカ一覧からの地図表示ができない場合があります。
- ◆おサイフケータイ ロック設定中は、読み取り機からトルカを取得できません。

- ◆重複チェックを「ON」に設定した場合、同じトルカを重複して取得することができません。同じトルカを重複して取得したいときは「OFF」に設定してください。
- ◆メールを利用してトルカを送信する際は、トルカ（詳細）取得前の状態で送信されます。
- ◆ご利用のメールアプリケーションによっては、メールで受信したトルカを保存できない場合があります。
- ◆ご利用のブラウザによっては、トルカを取得できない場合があります。
- ◆トルカをmicroSDカードに移動、コピーする際は、トルカ（詳細）取得前の状態で移動、コピーされます。
- ◆おサイフケータイの初期設定を行っていない状態では、読み取り機からトルカを取得できない場合があります。

モバキャス

モバキャスは、スマートフォン向けの放送サービスです。番組をリアルタイムに視聴できる「リアルタイム」（リアルタイム型放送）、映画やドラマだけでなく、マンガ・小説・音楽・ゲームなどをいつでもどこでも楽しむことができる「シフトタイム」（蓄積型放送）の2つの視聴スタイルが楽しめます。また、端末の通信機能を利用したソーシャルサービスとの連携など、今までにない放送サービスを楽しめます。モバキャスの詳細については、モバキャス放送局（NOTTV）のホームページをご覧ください。

NOTTV <http://www.nottv.jp/>

■モバキャスのご利用にあたって

- モバキャスのご利用には別途モバキャス放送局（NOTTV）との有料放送受信契約が必要になります。
- 本端末にドコモminiUIMカードが入っていない場合は放送の受信・視聴ができません。
- モバキャスは日本国内で提供される放送サービスです。
- シフトタイムのご利用にはmicroSDカードが必要です。Class4以降のmicroSDカードのご利用をおすすめします。

■放送電波・受信エリアについて

モバキャスは、XiサービスおよびFOMAサービスやワンセグとは異なる電波を受信しています。そのため、XiサービスおよびFOMAサービスの圏外／圏内にかかわらず、モバキャスの放送電波が届かない場所や放送休止中などの時間帯は受信できません。また、モバキャス放送エリア内であっても、次のような場所では、受信状態が悪くなったり、受信できなくなったりする場合があります。

- 放送電波が送信される基地局から離れている場所

- 山間部やビル影など、地形や建物などによって電波がささえられる場所
- トンネル、地下、建物内の奥まった場所など電波の弱い場所および届かない場所

■モバキャス／ワンセグアンテナについて

受信状態を良くするために、モバキャス／ワンセグアンテナを最後まで伸ばしきってご利用ください。また、アンテナの向きを変えたり、場所を移動したりすることで受信状態が良くなることがあります。

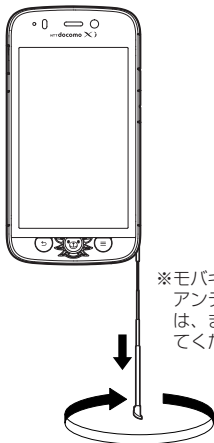

※モバキャス／ワンセグアンテナを引き出す際は、まっすぐ引き出しください。

お知らせ

- ◆モバキャス／ワンセグアンテナを収納するには、アンテナの下の方を持って、止まるまで押し入れます。
- ◆モバキャス／ワンセグアンテナの方向を変える際は、無理に力を加えないでください。

■アンテナ付イヤホン変換ケーブル（試供品）について

アンテナ付イヤホン変換ケーブルを本端末の外部接続端子に差し込み、モバキャスを受信することもできます。

アンテナの設定について詳しくは「モバキャス設定」(P.113)を参照してください。

番組／コンテンツの視聴

1 アプリケーション一覧画面で「NOTTV」

- NOTTV ホーム画面が表示されます。
- はじめてアプリケーションを起動したときは、アプリの利用規約を確認し「同意する」をタップします。自動的に初期設定が行われます。初期設定は通信環境の良いところで行ってください。

2 「すぐ見る」▶ 見たい番組／コンテンツをタップ

■ 音量を調節する

- ▶ [音量] / [設定]

■ 字幕や音声の設定を行う

- ▶ 「字幕」▶ 「設定」▶ 「表示・音声」

● モバキャス視聴画面の見かた

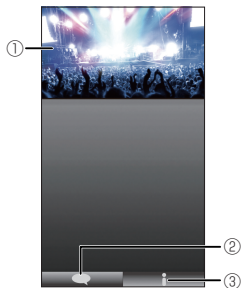

- ① コンテンツ表示エリア
 - 画面を左右にフリックしてチャンネルを選局します。(リアルタイム番組視聴時)
 - 端末を横にすると表示が切り替わります。
 - ※ コンテンツの表示構成は番組／コンテンツにより異なります。
- ② ソーシャルボタン (縦画面のみ)
 - 番組／コンテンツに関連したタイムラインが表示されます。
 - 右下▲を押すことで表示できます。
- ③ 詳細情報表示ボタン (縦画面のみ)
 - 番組詳細が表示されます。
 - 右下▲を押すことで表示できます。

番組／コンテンツの検索

番組／コンテンツをアプリケーション内でさまざまな方法で探すことができます。

● 番組表から検索 (リアルタイム)

1 NOTTV ホーム画面で「番組表」

- リアルタイム番組表が表示されます。
- 現在放送中の番組をタップすると視聴画面に切り替わります。

● 条件を指定して検索

1 NOTTV ホーム画面で「すべて」

2 すべての番組／コンテンツで探したいものをタップ

番組／コンテンツの受信予約(シフトタイム)

1 NOTTVホーム画面で「すべて」

2 「コンテンツ予定表」

- 今後放送されるコンテンツの一覧が表示されます。

3 予約したい番組／コンテンツをタップ

- コンテンツの詳細画面が表示されます。

4 「受信予約する」

おしらせ

- ◆番組／コンテンツの放送時間に本端末の電源が入っていない、電池残量不足、モバキャスト放送エリア外など電波受信状況が良くない、microSDカード未挿入、microSDカード容量不足などの場合は、番組／コンテンツを受信できない場合があります。
- ◆microSDカードに一時保存された番組／コンテンツはご利用中の端末でのみ視聴・利用できます。
- ◆利用期限を過ぎた番組／コンテンツは自動的にmicroSDカードから削除されます。なお、利用期限が過ぎる前の番組／コンテンツも手動で削除することができます。
- ◆お客様が予約を行っていない場合も自動的に番組／コンテンツが予約される場合があります。(自動受信)
- ◆自動的に予約される機能(自動受信)は設定で解除できます。
- ◆放送電波の受信状況によってはコンテンツデータが正常に受信できない場合があります。その場合、自動的にパケット通信にてデータを補完しますが、一部コンテンツにて、コンテンツデータの補完ができない場合があります。(自動コンテンツ補完)
- ◆自動的にパケット通信でデータを補完する機能は設定で解除できます。

モバキャストの設定を行う

1 NOTTVホーム画面で「☰」▶「設定」

2 以下の項目から選択

表示・音声…表示や音声などを設定します。

字幕表示…字幕表示を設定します。

文字スーパー表示…文字スーパー表示のON / OFFを設定します。

音声…主音声・副音声を切り替える設定をします。

自動処理…番組／コンテンツの自動処理を設定します。

自動受信…コンテンツ自動受信のON / OFFを設定します。

おすすめのリセット…おすすめをリセットします。

番組・コンテンツ情報取得…番組表／コンテンツリストの情報を放送で取得する時間帯を設定します。

自動コンテンツ補完…放送受信環境などの理由によりコンテンツを完全に受信できなかった際に、自動的にパケット通信でデータを補完するかを設定します。

利用ログ送信…利用ログを送信するかどうかを設定します。

自動ライセンス取得…コンテンツのライセンスを自動的に取得するかを設定します。

ペアレנטラルコントロール…年齢に応じた番組／コンテンツの利用制限を設定します。

ブラウザ…Cookieやデータ放送表示などの設定を行います。

履歴…設定した受信予約の失敗やコンテンツの自動削除などの履歴を表示します。

ステータスバー…ステータスバーに放送中番組を表示するか設定します。

ワンセグ

ワンセグは、モバイル機器向けの地上デジタルテレビ放送サービスで、映像・音声とともにデータ放送を受信することができます。また、より詳細な番組情報の取得や、クイズ番組への参加、テレビショッピングなどを気軽に楽しめます。

「ワンセグ」サービスの詳細については、下記ホームページでご確認ください。

社団法人 デジタル放送推進協会

<http://www.dpa.or.jp/>

■ワンセグのご利用にあたって

- ワンセグは、テレビ放送事業者（放送局）などにより提供されるサービスです。映像、音声の受信には通信料がかかりません。なお、NHKの受信料については、NHKにお問い合わせください。
- データ放送領域に表示される情報は「データ放送」「データ放送サイト」の2種類があります。「データ放送」は映像・音声とともに放送波で表示され、「データ放送サイト」はデータ放送の情報から、テレビ放送事業者（放送局）などが用意したサイトに接続し表示します。「データ放送サイト」などを閲覧する場合は、パケット通信料がかかります。サイトによっては、ご利用になるために情報料が必要な場合があります。

■放送波について

ワンセグは、放送サービスの1つであり、XiサービスおよびFOMAサービスとは異なる電波（放送波）を受信しています。そのため、XiサービスおよびFOMAサービスの圏外／圏内にかかわらず、放送波が届かない場所や放送休止中などの時間帯は受信できません。

また、地上デジタルテレビ放送サービスのエリア内であっても、次のような場所では、受信状態が悪くなったり、受信できなくなったりする場合があります。

- 放送波が送信される電波塔から離れている場所
- 山間部やビル影の陰など、地形や建物などによって電波がさえぎられる場所
- トンネル、地下、建物の奥まった場所など電波の弱い場所および届かない場所

受信状態を良くするために、モバキャスト／ワンセグアンテナを十分伸ばしてください。また、アンテナの向きを変えたり、場所を移動したりすることで受信状態が良くなる場合があります。

モバキャスト／ワンセグアンテナの使用方法について→P.148

ワンセグを見る

1 アプリケーション一覧画面で「テレビ」

- はじめてワンセグを起動したときは、チャンネルを設定する必要があります。→P.152

■ 音量を調整する

- ▶  / 

● チャンネル設定をする

1 ワンセグ視聴画面で「」▶「設定」▶「エリア切替」

2 「未設定」▶「自動で設定する」

- チャンネルをスキャンし、チャンネル情報を登録します。
- 登録済みのエリアを選択すると、選択したエリアに切り替え、ワンセグを視聴します。

■ チャンネルを手動で設定する

- ▶ 「エリアを選択する」▶ エリアの地方、都道府県、地域をタップ

● ワンセグ視聴画面の見かた

縦画面表示にするとデータ放送が表示されます。



- ① テレビ映像エリア
 - 左右にフリックしてチャンネルを選局
 - ロングタッチしてチャンネルリストを表示
- ② データ放送エリア
- ③ 操作エリア

■ テレビ映像エリアをタップして表示

<例：縦画面表示>



■ データ放送エリアをタップして表示



ツイートを表示する

Twitterを利用して、ワンセグを見ながら番組の感想やおすすめの番組をほかの人と共有したりすることができます。

- Twitterを利用するにはLTE / 3GまたはWi-Fiで接続してデータ通信可能な状態にあることが必要です。
- ツイートはTwitterユーザーからの投稿によるもので内容は保証するものではありません。

1 ワンセグ視聴画面で「」

- 視聴しているチャンネルに関連したツイートが表示されます。
- 横画面表示になります。本端末を左へ90度傾けてご利用ください。
- はじめてアプリケーションを起動したときは、利用規約が表示されますので、確認したら「OK」をタップします。
- ご利用になるには、Twitterのログインが必要です。



ツイート表示画面

- ① ツイート表示エリア
 - 上下にフリックすることで画面をスクロール
 - タップすることでツイートをエリアいっぱいに表示 (戻る場合は「←」)

- ロングタッチすることで、返信や引用やリツイート
- ② 操作エリア
 - をタップすることで、視聴中のチャンネルのハッシュタグでの検索結果を表示
 - をタップすることで、フォローしているTLを表示
 - をタップすることで、ツイートやユーザーを検索
 - をタップすることで、ワンセグ視聴画面に戻る
 - ③
 - 各チャンネルのツイート数とHOTキーワードを表示
 - ④ HOTキーワードエリア
 - 左右にフリックすることでHOTキーワードの一覧をスクロール
 - タップすることでツイートを検索
 - ⑤
 - ツイート表示画面のメニューを表示

● ツイート表示画面のメニューを利用する

1 ツイート表示画面 (P.153) で「」

2 以下の項目から選択

ツイート…ツイートを開始します。

追加ハッシュタグ設定…ハッシュタグを追加します。

Twitter公式で検索…Twitterのツイートを検索できます。

● Twitterアプリをダウンロードする

1 ワンセグ視聴画面で「」▶「Twitterアプリをダウンロード」

番組表を利用する

地上波テレビやBSデジタル放送の番組表が開覧できます。キーワードやジャンルによる番組検索や、ワンセグへの視聴・録画予約も可能です。

1 ワンセグ視聴画面で「」▶「番組表」

- はじめて番組表を起動したときは、利用規約に同意いただいた後、地域設定画面が表示されます。

● 視聴する番組を選ぶ

1 番組表で視聴したい番組をタップ▶「ワンセグ連携」▶「ワンセグ起動」

● 視聴や録画を予約する

ワンセグの視聴や録画を予約します。設定した日時にアラームで番組や録画の開始をお知らせします。

1 番組表で番組をタップ▶「ワンセグ連携」▶「ワンセグ録画予約」／「ワンセグ視聴予約」

2 各項目を確認▶「保存」▶「はい」

録画した番組を再生する

1 ワンセグ視聴画面で「☰」▶「録画番組の再生」

2 再生したい番組をタップ

- 番組が再生されます。
- ワンセグ視聴画面同様、操作エリアから番組の操作を行います。→P.153



テレビリンクを利用する

データ放送によっては、関連サイトへのリンク情報(テレビリンク)が表示され、テレビリンクを登録しておき、あとで関連サイトに接続できます。

- テレビリンクを登録するには、データ放送エリアでテレビリンク可能な項目をタップします。

1 ワンセグ視聴画面で「☰」▶「テレビリンク」

2 リンク先をタップ▶「はい」

■ テレビリンクを削除する

▶削除したいテレビリンクをロングタッチ▶「削除」▶「1件削除」/「全件削除」▶「はい」

ワンセグを設定する

1 ワンセグ視聴画面で「☰」▶「設定」

2 以下の項目から選択

データ放送設定…データ放送の設定を行います。

通信確認…通信を行う際に確認メッセージ表示の有無を設定します。

位置情報の利用…位置情報利用の有無を設定します。

端末情報の利用…端末情報利用の有無を設定します。

放送局メモリ削除…放送局メモリを削除します。

オフタイマー…ワンセグを自動的に終了するまでの時間を設定します。

字幕/音声…字幕や音声の設定を行います。

エリア切替…「チャンネル設定をする」→P.152

Twitter表示設定…ツイート表示の設定を行います。

自動スクロール…自動的にスクロールさせるかどうかを設定します。

スクロール速度設定…スクロールさせる速度を設定します。

アカウントの管理…Twitterのアカウントを設定します。

プロフィール表示…プロフィールが表示されます。

自動更新…自動的に更新させる間隔を設定します。

新着ツイート通知…新着のツイートを通知するかどうかを設定します。

文字サイズ…文字サイズを設定します。

カメラ

■カメラのご利用にあたって

- カメラは、非常に精密度の高い技術で作られておりますが、一部に暗く見える点や線、常に明るく見える点や線がある場合があります。また、光量が少ない場所での撮影では白い線などのノイズが増えますので、ご了承ください。
- 撮影する前に、柔らかい布などでレンズをきれいに拭いておいてください。レンズに指紋や油脂などが付くと、ピントが合わなくなったり不鮮明な画像になったりすることがあります。
- 本端末を暖かい場所に長時間置いていたあとは、画質が劣化することがあります。
- 撮影した静止画や動画は、実際の被写体と明るさや色合いが異なる場合があります。
- レンズ部分に直射日光を長時間当てたり、太陽や明かりの強いランプなどを直接撮影したりしないでください。撮影した画像の色が変色するなど、故障の原因となります。
- 撮影時は、レンズに指や髪、ストラップなどがつかないようにしてください。
- カメラ撮影中は電池の消費量が多くなるため、撮影が終了したら速やかにカメラを終了させることをおすすめします。電池残量が少ない状態でカメラ撮影を行うと、画面が暗くなったり乱れたりすることがあります。
- 手ブレ補正を「OFF」に設定している場合、撮影時に本端末が動くと、画像がぶれる原因となります。なるべく「オート」に設定して撮影することをおすすめします。
- 電池残量が少ないとき、撮影した静止画や動画を保存できない場合があります。

- マナーモード設定中でも静止画撮影のシャッター音、動画撮影の開始音／終了音は鳴ります。また、音量を変更することや消去することはできません。
- 室内で撮影する場合、蛍光灯などの影響で画面がちらつくことがあります。このようなときは、ご利用の地域の電源周波数にあわせて「ちらつき軽減」の設定を行うと、ちらつきを低減できる場合があります。
- カメラ起動中は撮影認識LEDが点滅します。

著作権・肖像権について

本端末を利用して撮影または録音などしたものを複製、編集などする場合は、著作権侵害にあたる利用方法はお控えいただくことはもちろん、他人の肖像を勝手に使用、改変などすると肖像権を侵害することとなりますので、そのような利用方法もお控えください。なお、実演や興行、展示物などの中には、個人として楽しむなどの目的であっても、撮影または録音などが禁止されている場合がありますので、ご注意ください。

お客様が本端末を利用して公衆に著しく迷惑をかける不良行為等を行う場合、法律、条例（迷惑防止条例など）に従い処罰されることがあります。

カメラ付き携帯電話を利用して撮影や画像送信を行う際は、プライバシーなどにご配慮ください。

撮影画面の見かた

■ 静止画

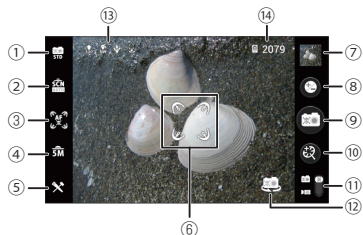

① 撮影モード

- 標準撮影：色々なシーンに合わせて画質優先でキレイに撮影するモードです。
- クイックショット：スピード優先ですばやく撮影できるモードです。すぐ撮影するときにお薦めです。より綺麗に撮影したい場合は撮影モードを「標準撮影」にしてください。
- 高感度撮影：薄暗い場所でも撮影できるモードです。少し暗くてもライトを点けずに撮影するときにお薦めです。
- ベストフォト：連写で撮影を行い、表情の良い3枚を自動で選択します。
- 連写：撮影間隔と枚数を選択して連続撮影するモードです。動く被写体を撮影するときにお薦めです。
- HDR撮影：白飛びや黒つぶれを防いで撮影するモードです。
- アプリ登録1／アプリ登録2：お好みのアプリを登録できます。ロングタッチで登録アプリの変更や解除することができます。

② シーン

③ オートフォーカス

④ サイズ（画像サイズ）

⑤ 共通設定：ライト、セルフタイマー、画質、手ブレ補正、SNSシェア (P.161) などの設定を行うことができます。

⑥ フォーカス枠

⑦ 撮影した静止画を見ることができます。

⑧ 明るさ

⑨ シャッター

- タップする際、「SNSシェア」の「カメラ」を有効にしている場合は、設定したアプリケーションのアイコンが表示されます。→P.161
- 共有に使用したいアプリケーションの方向にフリックすると、撮影した静止画をすばやく共有することができます。

⑩ズーム：ズームバーが表示されます。□/□でも調整できます。

⑪ 静止画／動画の切替

⑫ 内側カメラ／外側カメラの切替

⑬ 画面表示向き・位置情報取得状態・手ブレ補正・タッチ撮影

⑭ 保存先・撮影可能枚数

※1 ①を押すことで、①～⑤、⑦、⑪～⑭の非表示／表示を切り替えることができます。

※2 ①～⑤では「ガイド」のチェックを入れておくと、イラストや文字などのガイドが表示され確認しながら操作することができます。

■ 動画

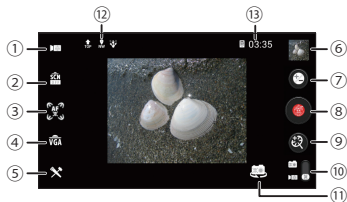

撮影前

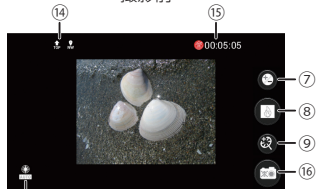

撮影中

① 撮影モード

- 標準：色々なシーンに合わせて録画できます。
- アプリ登録1／アプリ登録2：お好みのアプリを登録できます。ロングタッチで登録アプリの変更や解除することができます。

② シーン

③ オートフォーカス

④ サイズ (画像サイズ)

⑤ 共通設定：ライト、セルフタイマー、画質、手ブレ補正などの設定を行うことができます。

⑥ 撮影した動画を見ることができます。

⑦ 明るさ

⑧ 録画の開始／終了

⑨ズーム：ズームバーが表示されます。□/□でも調整できます。

⑩ 静止画／動画の切替

- ⑪ 内側カメラ／外側カメラの切替
 - ⑫ 画面表示向き・位置情報取得状態・手ブレ補正
 - ⑬ 保存先・撮影可能時間
 - ⑭ 画面表示向き・位置情報取得状態
 - ⑮ 撮影経過時間
 - ⑯ 録画中の静止画撮影
 - ⑰ ライトの設定
 - ・タップするとライト設定を変更することができます。
- ※1 ③を押すことで、①～⑥、⑩～⑬の非表示／表示を切り替えることができます。
- ※2 ①～⑤では「ガイド」のチェックを入れておくと、イラストや文字などのガイドが表示され確認しながら操作することができます。

カメラで撮影する

カメラで撮影した静止画と動画は、「共通設定」(P.157)の「保存先設定」で設定した「本体メモリ」または「SDカード」(microSDカード)に保存されます。

● 静止画を撮影する

1 アプリケーション一覧画面で「カメラ」

2 カメラを被写体に向ける



- ・シャッター音が鳴り、静止画が撮影されます。

● 動画を撮影する

1 アプリケーション一覧画面で「カメラ」



3 カメラを被写体に向ける



- ・録画開始音が鳴り、録画が開始されます。



- ・録画終了音が鳴り、録画が終了します。

おしらせ

- ◆位置情報付加の設定をONにしても、位置情報の取得が完了する前に撮影した画像には、位置情報が設定されません。
- ◆ズームバーにはグレー部分と青色部分が表示されます。青色部分までズームし、撮影した場合は画像劣化を伴います。
- ◆動画撮影中に通知音が鳴ると、通知音が録音される場合があります。

ギャラリー

カメラ撮影やサイトからのダウンロードやDLNA対応機器からアップロードなどで、本体メモリやmicroSDカードに保存した静止画／動画／持ち出し番組を表示／再生します。

- 表示可能な静止画のファイル形式は以下の通りです。
JPEG (jpeg.jpg)、GIF (gif)、アニメーションGIF (gif)、BMP (bmp)、PNG (png)、WEBP (webp)
- 再生可能な動画のファイル形式について→P.161

1 アプリケーション一覧画面で「ギャラリー」

- 撮影画像やダウンロード画像や持ち出し番組など、カテゴリー分けして表示されます。

2 いずれかのカテゴリーをタップ

- カメラを利用する

▶ 

3 表示したい静止画／動画／持ち出し番組をタップ

- Bluetooth通信やメール送信などの操作を行う

▶カテゴリーをロングタッチ、または静止画／動画をタップ▶ ▶操作したいアイコンをタップ

- 静止画／動画を削除する



▶ ▶ ▶ 

おしらせ

- ◆保存されている写真の枚数が多い場合、ギャラリー起動時にすべての写真を読み込むのに時間がかかることがあります。
- ◆デジタル著作権管理技術（DRM）で保護されたコンテンツは他の端末と「共有」することはできません。
- ◆デジタル著作権管理技術（DRM）で保護されたコンテンツは「データの初期化」をすると再生できなくなります。
- ◆「ONE PIECE」のカテゴリーにプリインストールされている画像は、他の端末と「共有」することはできません。

SNSシェアの設定をする

SNSシェアを有効にすると、ギャラリーの静止画や動画、カメラの静止画撮影からSNSやメール、Bluetoothなどですばやく共有することができます。

- 1 アプリケーション一覧画面で「ギャラリー」
- 2 いずれかのカテゴリーをタップ
- 3  ▶ 「SNSシェアの設定」
 - 静止画撮影画面で  ▶ 「SNSシェア」▶ 「設定する」をタップしても設定することができます。
- 4 以下の項目から選択

カメラ…チェックを入れると、静止画を撮影するときに、共有に使用したいアプリケーションの方向にフリックして利用できます。

ギャラリー…チェックを入れると、ギャラリーの静止画や動画でロングタッチし、共有に使用したいアプリケーションのアイコンまでドラッグすることで利用できます。

共有先の設定…SNSシェアで使用するアプリケーションを設定します。

メディアプレイヤー

メディアプレイヤーを利用して、本体またはmicroSDカードに保存した動画や音楽を再生します。

- パソコンから本体またはmicroSDカードに音楽データを保存しておいてください。→P.135
- 再生可能な音楽データのファイル形式は以下のとおりです。
AAC LC/LTP、HE-AACv1 (AAC+)、HE-AACv2 (enhanced AAC+) (3gp,mp4,m4a,aac,ts)、MP3 (mp3)、MIDI*、WMA9 (wma,asf)
※再生はできませんが、「メディアプレイヤー」アプリではリストに表示されません。
- 再生可能な動画のファイル形式は以下のとおりです。
H.263 (3gp,mp4)、H.264 (3gp,mp4,ts)、MPEG-4 SP (3gp)、WMV9 (wmv,asf)、VP8 (webm,mkv)

1 アプリケーション一覧画面で「メディアプレイヤー」

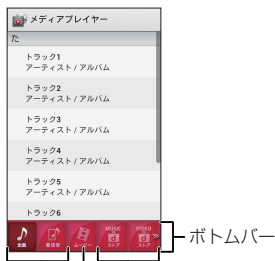

「dマーケット」を起動します。

動画リストを表示します。

タップした内容によって楽曲リストを表示します。ボトムバーを左右にドラッグすることでアイコンをスクロールさせることができます。

■ 着信音に設定する

▶ 「☰」▶ 「設定」▶ 「着信音設定」▶ 設定する項目をタップ▶ 設定したい楽曲をタップ▶ 「設定」

■ 楽曲や動画を削除する

▶ 「☰」▶ 「設定」▶ 「コンテンツの削除」▶ 削除したい楽曲/動画の  をタップして赤い状態にする▶ 「削除」▶ 「OK」▶ 「OK」

■ ボトムバーのアイコンを並べ替える

▶ 「☰」▶ 「設定」▶ 「アイコンの並べ替え」▶ 並べ替えるアイコンの  を移動したい位置までドラッグ▶ 「決定」

2 楽曲または動画をタップ

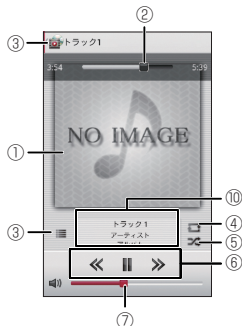

楽曲再生画面

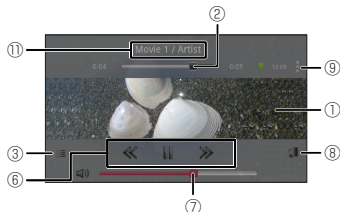

動画再生画面

- ① ジャケット画像または動画
 - ジャケット画像をタップして②の表示/非表示を切り替えます。
 - 動画をタップして②～⑨の表示/非表示を切り替えます。
- ② 再生位置を指定
- ③ リスト表示に戻る
- ④ リピートOFF/リピートON/1曲リピート
- ⑤ シャッフルOFF/シャッフルON

- ⑥ 楽曲・動画の先頭に戻るまたは前の曲へスキップ／再生または一時停止／次の曲へスキップ
- ⑦ 音量調整
- ⑧ 画面の自動回転のON／OFF切替
- ⑨ 設定・コンテンツ情報・ヘルプ・アプリ終了
- ⑩ コンテンツタイトル、アーティスト名、アルバム名
- ⑪ コンテンツタイトル、アーティスト／タレント名

お知らせ

- ◆ デジタル著作権管理技術（DRM）で保護されたコンテンツは「データの初期化」をすると再生できなくなります。

プレイリストを作成する

プレイリストを利用して、楽曲をお好みの順番に再生することができます。

- 1 アプリケーション一覧画面で「メディアプレイヤー」
- 2 ボトムバーのアイコンから「プレイリスト」
- 3 「プレイリスト作成」▶プレイリスト名をタップ▶プレイリスト名を入力▶「OK」
- 4 「プレイリストに曲を追加」▶追加したい楽曲をタップ
 - ・「アーティスト」や「アルバム」から楽曲を選択することもできます。
 - ・選択された楽曲は●が赤い状態になり、押すたびにプレイリストに追加されます。
- 5 「決定」
 - 順番を入れ替える
 - ▶ ♪ を移動したい位置にドラッグ
 - プレイリストから楽曲を削除する
 - ▶ 🗑 をタップして赤い状態にする
- 6 「完了」▶「OK」

GPS

本端末のGPS機能と対応するアプリケーションを使用して、現在地の確認や目的地までの経路検索などを行うことができます。

- GPSシステムの異常などにより損害が生じた場合でも、当社では一切の責任を負いかねます。
- 本端末の故障、誤動作、または停電などの外部要因（電池切れを含む）によって、測位（通信）結果の確認などの機会を逸したために生じた損害などの純粋経済損害については、当社は一切その責任を負いかねますので、あらかじめご了承ください。
- 本端末は、航空機、車両、人などの航法装置として使用できません。そのため、位置情報を利用して航法を行うことによる損害が発生しても、当社は一切その責任を負いかねますので、あらかじめご了承ください。
- 高精度の測量用GPSとしては使用できません。そのため、位置の誤差による損害が発生しても、当社は一切その責任を負いかねますので、あらかじめご了承ください。
- GPSは米国防総省により運営されていますので、米国の国防上の都合により、GPSの電波の状態がコントロール（精度の劣化、電波の停止など）されることがあります。
- ワイヤレス通信製品（携帯電話やデータ検出機など）は、衛星信号を妨害する恐れがあり、信号受信が不安定になることがあります。
- 各国・地域の法制度などにより、取得した位置情報（緯度経度情報）に基づく地図上の表示が正確ではない場合があります。
- GPSは人工衛星からの電波を利用しているため、以下の条件では、電波を受信できない、または受信しにくい状況が発生しますのでご注意ください。
 - 建物の中や直下

- 地下やトンネル、地中、水中
- かばんや箱の中
- ビル街や住宅密集地
- 密集した樹木の中や下
- 高圧線の近く
- 自動車、電車などの車内
- 大雨、雪などの悪天候
- 携帯電話の周囲に障害物（人や物）がある場合
- 携帯電話のGPSアンテナ部周辺を手で覆い隠すように持っている場合

位置情報サービスを有効にする

位置情報を利用するサービスを使用するには、あらかじめGPS機能を有効にしておく必要があります。また、Wi-Fiやモバイルネットワーク基地局からの情報をもとに、おおよその位置情報を検出できるように設定することもできます。

● GPS機能を有効にする

- 1 ホーム画面で「」▶「システム設定」▶「位置情報サービス」
- 2 「GPS機能」にチェックを入れる▶「同意する」

● Wi-Fiやモバイルネットワークでの現在地検索を有効にする



- 1 ホーム画面で「」▶「システム設定」▶「位置情報サービス」
- 2 「Googleの位置情報サービス」にチェックを入れる▶「同意する」

おしらせ





- ◆同意すると、Googleの位置情報サービスにより個人を特定しない形で位置情報を収集します。位置情報の収集はアプリケーション起動の有無にかかわらず行われます。

Google マップを利用する

Google マップを利用して、現在地の表示や別の場所の検索、経路の検索などを行うことができます。

- Google マップを利用するには、LTE/3G/GPRSまたはWi-Fiで接続してデータ通信可能な状態にあることが必要です。
- あらかじめ位置情報サービスを有効に設定してください。→P.165
- Google マップは、すべての国や都市を対象としているわけではありません。
- 「マップ」を開いた状態でとを同時に1秒以上押すと、ディスプレイに表示されている画面を撮影します。撮影した画像は自動的に保存され、ギャラリーから閲覧できます。

1 アプリケーション一覧画面で「マップ」

- 現在地機能を改善する場合は「設定」をタップします。
- 地図を拡大/縮小する
 - 拡大：2本の指の間隔を広げる、ダブルタップ（2回続けてタップ）
 - 縮小：2本の指の間隔を狭める、2本の指でタップ
- 現在地を表示する
 - ▶ 「」
- 場所を検索する
 - ▶ 「」▶ 検索する場所を入力▶ 「」または検索候補をタップ
 - 吹き出しをタップすると、詳細情報が確認できます。
- ストリートビューを見る
 - ▶ ストリートビューを表示したい地点をロングタッチ▶ 吹き出しをタップ▶ 「」

- ストリートビューに対応していない地域もあります。

■ レイヤを表示する

- 地図上に道路の交通状況などの情報を重ねて表示したり、航空写真に切り替えたりすることができます。

- ▶ 「」▶ 表示したい項目をタップ
- 交通状況と路線図は提供地域が限定されています。

■ 地図をクリアする

- 表示されたレイヤや経路検索結果などをすべてクリアします。

- ▶ 「」▶ 「地図をクリア」

■ Google + ローカル、Google マップ ナビ、Google Latitude を利用する

- ▶ 「マップ 」▶ 「ローカル」 / 「ナビ」 / 「Latitude に参加」

● 経路を調べる

到着地への経路を表示することができます。

1 地図表示中に「」

2 上のテキストボックスに出発地を入力

3 下のテキストボックスに到着地を入力

- 「」をタップして、連絡先の住所や地図上の場所などを指定することができます。

4 移動手段（「」自動車 / 「」公共交通機関 / 「」徒歩）をタップ▶ 「経路を検索」

- 複数の経路が見つかった場合は、希望の経路をタップします。

Google マップ ナビを利用する

目的地への音声ナビゲーションなどができます。

1 アプリケーション一覧画面で「ナビ」

- はじめてアプリケーションを起動した場合、Google マップ ナビの説明が表示されますので、「同意する」をタップしてください。

2 もしくは をタップし、 移動手段を選択する

3 画面を左右にフリックして「スター付き」「ショートカット」「連絡先」などから目的地の選択方法を選択する

4 画面に従って目的地を指定する

- ナビゲーションが開始されます。

■ 最近の目的地から開始する

- ▶ 目的地の履歴の項目をタップ

■ ナビゲーションを終了する

- ▶  ▶ 「ナビゲーションの終了」

おしらせ

- ◆ 走行中は必ずドライバー以外の方が操作を行ってください。

Google+ ローカルを利用する

現在地の情報から、近くのお店や施設を検索し情報を表示することができます。検索したお店などはGoogle マップの画面に表示することができます。

1 アプリケーション一覧画面で「ローカル」

2 検索したい施設などをタップ

- 検索結果の一覧が表示されます。

3 目的の施設などをタップ

- 詳細な情報が表示されます。

Google Latitudeを利用する

Google Latitude を起動すると現在地の共有画面が表示され、友人の連絡先やメールアドレスを登録します。登録後、地図上で友人と位置を確認しあったり、ステータスメッセージを共有することができます。また、メールやSMSを送ったり、電話をかけたり、友人の現在地への経路が検索できます。

- 位置情報は自動的に共有されません。Google Latitudeに参加して自分の位置情報を提供する友人を招待するか、友人からの招待を受ける必要があります。

1 アプリケーション一覧画面で「Latitude」

- Google Latitudeの詳細については、以下の操作でモバイルヘルプをご覧ください。
Google Latitudeの画面で  ▶ 「ヘルプ」

時計

1 アプリケーション一覧画面で「時計」

お知らせ

- ◆スクリーンをタップすると、バックライトのON/OFFを切り替えられます。

アラームを設定する

1 時計表示中に

-  ▶ 「設定」で「マナーモード中のアラーム」、「アラームの音量」、「スヌーズ間隔」、「ボリュームキーの動作」などの設定ができます。

2 「+ アラームの設定」をタップ

3 以下の項目から選択

アラームをONにする…アラームが動作するよう設定します。

時刻…アラーム時刻を設定します。

繰り返し…曜日ごとに、同じ時刻にアラームが鳴るように設定します。

アラーム音…アラーム音を設定します。

バイブレーション…アラーム音と同時にバイブレーションをするように設定します。

ラベル…設定したアラームにラベルを付けます。

- アラームが鳴ったら、「停止」をタップしてアラームを止めます。「スヌーズ」をタップすると、「スヌーズ間隔」の設定で、再度アラームが動作します。

4 「OK」

カレンダー

本端末のカレンダーと、Googleなどオンラインサービスのカレンダーを同期させて、スケジュールを管理できます。

- あらかじめGoogle アカウントを設定する必要があります。→P.58

1 アプリケーション一覧画面で「カレンダー」

■ カレンダー表示を切り替える

- ▶ 「年月」をタップ ▶ 「日」 / 「週」 / 「月」 / 「予定リスト」

予定を作成する

1 カレンダー表示中に予定を入れる日時をロングタッチ ▶ 「新しい予定」

2 各項目を設定 ▶ 「完了」

お知らせ

- ◆通知を設定した時刻になると、ステータスバーに  が表示されます。通知パネルを開いて内容を確認できます。「通知を消去」をタップすると通知が消去され、「すべてスヌーズ」をタップすると5分後に再度通知します。

カレンダーを設定する

1 カレンダー表示中に「☰」▶「設定」

2 「全般設定」▶必要に応じて設定を変更する

- 予定の通知方法や着信音/バイブレーションの選択、リマインダーの事前通知の設定が行えます。

■ Google カレンダー™などのデータと同期する

▶表示するカレンダーのアカウントをタップ▶チェックを入れる

- 「アカウントと同期」(P.123) の設定でカレンダーと同期していないと、同期されません。「アカウントと同期」をタップしてカレンダーと同期する設定をしてください。

スケジュール

1 アプリケーション一覧画面で「スケジュール」

- スケジュール画面が表示されます。

スケジュールを登録する

1 スケジュール画面で登録したい日付をロングタッチ▶「新規作成」▶項目を入力▶「保存」

● スケジュールを確認する

1 スケジュール画面で確認したい日付をタップ

- カレンダーの下に登録内容が表示されます。登録内容をタップすると詳細情報が表示されます。
- 登録内容をロングタッチして、編集や削除などができます。

■ メモ一覧画面でスケジュールを確認する

- 登録したスケジュールの内容は「メモ」でも確認できます。
- ▶「☰」▶「メモ一覧へ」▶メモ一覧画面(P.170)でスケジュールを確認

■ スケジュールを設定する

- アラームの設定やアカウントの変更などを行います。
- ▶「☰」▶「設定」

メモ

1 アプリケーション一覧画面で「メモ」

- メモ一覧画面が表示されます。
- 登録内容をタップすると詳細情報が表示されます。
- 登録内容をロングタッチして、編集や削除、優先順位の設定などができます。

■ メモを新規登録する



▶ 「新規作成」▶ 項目を入力▶ 「保存」

■ スケジュール画面でメモを確認する

- 「ToDo」「いつ?」を登録したメモは「スケジュール」でも確認できます。
- ▶ 「☺」▶ 「スケジュールへ」▶ スケジュール画面 (P.169) でメモを確認

電卓

1 アプリケーション一覧画面で「電卓」

- 左右にフリックして、「関数機能」と「標準機能」を切り替えることができます。
- 数式表示欄をロングタッチして、数式のコピー／切り取り／貼り付けができます。ただし、「貼り付け」は数値のみ可能です。
- 「削除」をタップすると、入力した数値や演算子が削除され、ロングタッチすると数式をすべて消去します。
- 、をタップすると、数式の履歴を表示することができます。

データや設定のバックアップ (SDカードバックアップ)

microSDカードなどの外部記録媒体を利用して、電話帳、spモードメール、ブックマークなどのデータの移行やバックアップができます。

1 アプリケーション一覧画面で「ドコモバックアップ」▶ 「microSDカードへ保存」

■ 電話帳、spモードメール、ブックマークのデータなどのバックアップを行う

▶ 「バックアップ」▶ バックアップするデータをタップ▶ 「バックアップ開始」▶ 「OK」▶ ドコモアプリパスワードを入力▶ 「OK」

■ 電話帳、spモードメール、ブックマークのデータなどの復元を行う

▶ 「復元」▶ 復元するデータ種別の「選択」をタップ▶ 復元するデータをタップ▶ 「選択」▶ 「復元開始」▶ 「OK」▶ ドコモアプリパスワードを入力▶ 「OK」

- 電話帳、ブックマークなどの場合は、復元方法も選択します。

■ Google アカウントの電話帳をdocomoアカウントにコピーする

▶ 「電話帳アカウントコピー」▶ Google アカウントの電話帳の「選択」をタップ▶ 「上書き」／「追加」▶ 「OK」

おしらせ

◆本端末のメモリ構成上、microSDカードが未挿入の場合、画像・動画などのデータは本体メモリに保存されます。本アプリケーションでは画像・動画な

どのデータのうち本体メモリに保存されているもののみバックアップされます。microSDカードに保存されているデータはバックアップされません。

- ◆電話帳は本体のdocomoアカウントの電話帳がバックアップの対象となります。
- ◆ブックマークの復元先はバックアップ元のフォルダと異なる場合があります。
- ◆バックアップまたは復元中に本端末の電池パック、microSDカードを取り外さないでください。本端末のデータが破損する場合があります。
- ◆他の端末の電話帳項目名（電話番号など）が本端末と異なる場合、項目名が変更されたり削除されたりすることがあります。また、電話帳に登録可能な文字は端末ごとに異なるため、コピー先の端末で削除されることがあります。
- ◆電話帳をmicroSDカードにバックアップする場合は名前が登録されていないデータはコピーできません。
- ◆microSDカードの空き容量が不足しているとバックアップが実行できない場合があります。その場合は、microSDカードから不要なファイルを削除して容量を確保してください。
- ◆電池残量が不足しているとバックアップまたは復元が実行できない場合があります。その場合は、本端末を充電した後に再度バックアップまたは復元を行ってください。
- ◆Google アカウントの電話帳をdocomoアカウントにコピーする場合、「本体の電話帳」を選択してもコピーすることはできません。
- ◆SDカードバックアップの詳細については、SDカードバックアップの画面で「☺」▶「ヘルプ」をタップします。

Quickoffice

ドキュメントの新規作成 (Excel、Word、PowerPoint) や、本体メモリまたはmicroSDカードに保存されているドキュメントをQuickofficeで表示、編集します。次のファイルを開くことができます。

- Excel (Excel 97～Excel 2010) : xls, xlsx, xlsm, xlam, xlt, xltm, xlsx, xltx
 - Word (Word 97～Word 2010) : doc, docx, docm, dot, dotx, dotm, txt
 - PowerPoint (PowerPoint 97～PowerPoint 2010) : ppt, pptx, pot, pptm, ppsm, potx, potm, pps, ppsx
 - Adobe Acrobat (Acrobat 5～9) * : pdf
- ※ 編集は不可

1 アプリケーション一覧画面で「Quickoffice」

- はじめて起動したときは、アップデートを紹介する画面が表示されますので、確認したら「Quickofficeを使用する」をタップします。
- はじめてご利用される際には、ソフトウェアの登録画面が表示されます。表示内容をよくご確認の上、画面に従って操作してください。

おしらせ

- ◆Quickofficeに対応していない形式や複雑なデザインなどを含むデータの場合、正しく表示されない場合があります。
- ◆データの内容によっては、パソコンなど他の機器で表示した内容と異なって表示される場合があります。

iDアプリ

「iD」とは、クレジット決済のしつこみを利用した便利な電子マネーです。クレジットカード情報を設定したおサイフケータイやiD対応のカードをお店の読み取り機にかざすだけで簡単・便利にショッピングができます。おサイフケータイには、クレジットカード情報を2種類まで登録できるので特典などに応じて使い分けることもできます。

ご利用のカード発行会社によっては、キャッシングにも対応しています。

- おサイフケータイでiDをご利用の場合、iDに対応したカード発行会社へのお申し込みの他、iDアプリで設定を行う必要があります。
- iDサービスのご利用にかかる費用（年会費など）は、カード発行会社により異なります。
- 海外でのご利用の場合は国内でのポケット通信料と異なります。
- iDに関する情報については、iDのサイト（<http://id-credit.com/>）をご覧ください。

1 アプリケーション一覧画面で「iDアプリ」

- iDアプリのバージョンアップをするかどうかの画面が表示されることがあります。アップデートすると、次のバージョンアップまで表示されなくなります。

国際ローミング (WORLD WING) の概要

国際ローミング (WORLD WING) とは、日本国内で使用している電話番号やメールアドレスはそのままだに、ドコモと提携している海外通信事業者のサービスエリアでご利用いただけるサービスです。電話、SMSは設定の変更なくご利用になれます。

■対応ネットワークについて

本端末は、クラス4になります。3GネットワークおよびGSM/GPRSネットワークのサービスエリアでご利用いただけます。また、3G850MHz/GSM850MHzに対応した国・地域でもご利用いただけます。ご利用可能エリアをご確認ください。

- 海外ではXiエリア外のため、3GまたはGPRSネットワークをご利用ください。
- 海外でご利用いただく前に、以下をあわせてご覧ください。
 - ・『ご利用ガイドブック (国際サービス編)』
 - ・ドコモの『国際サービスホームページ』

お知らせ

◆国番号・国際電話アクセス番号・ユニバーサルナンバー用国際識別番号・接続可能な国、地域および海外通信事業者は、『ご利用ガイドブック (国際サービス編)』またはドコモの『国際サービスホームページ』をご確認ください。

海外で利用できるサービス

| 通信サービス | 3G | 3G850 | GSM/GPRS |
|--------|----|-------|----------|
| 電話 | ○ | ○ | ○ |
| SMS | ○ | ○ | ○ |
| メール* | ○ | ○ | ○ |
| ブラウザ* | ○ | ○ | ○ |

(○：利用可能)

※ ローミング時にデータ通信を利用するには、データローミングにチェックを入れてください。

→P.175

おしらせ

◆接続する海外通信事業者やネットワークにより利用できないサービスがあります。

海外でご利用になる前の確認

ご出発前の確認

海外でご利用いただく際は、日本国内で次の確認をしてください。

■ご契約について

WORLD WINGのお申し込み状況をご確認ください。詳細は裏表紙の「総合お問い合わせ先」までお問い合わせください。

■充電について

海外旅行で充電する際のACアダプタは、別売の「FOMA 海外兼用ACアダプタ 01」または「ACアダプタ 03」をご利用ください。

■料金について

- 海外でのご利用料金（通話料、パケット通信料）は日本国内とは異なります。
- ご利用のアプリケーションによっては自動的に通信を行う場合がありますので、パケット通信料が高額になる場合があります。各アプリケーションの動作については、お客様ご自身でアプリケーション提供元にご確認ください。

事前設定

■ネットワークサービスの設定について

ネットワークサービスをご契約いただいている場合、海外からも留守番電話サービス・転送でんわサービス・番号通知お願サービスなどのネットワークサービスをご利用になれます。ただし、一部のネットワークサービスはご利用になれません。

- 海外でネットワークサービスをご利用になるには、「遠隔操作設定」(P.90)を「サービス開始」にする必要があります。渡航先で「遠隔操作設定」を行うこともできます。
ホーム画面で「☎」▶「システム設定」▶「通話設定」▶「海外設定」▶「ネットワークサービス」▶「遠隔操作（有料）」
設定については『ご利用ガイドブック（国際サービス編）』をご覧ください。
- 設定／解除などの操作が可能なネットワークサービスの場合でも、利用する海外通信事業者によっては利用できないことがあります。

滞在国内での確認

海外に到着後、本端末の電源を入れると自動的に利用可能な通信事業者に接続されます。

■接続について

「モバイルネットワーク」の「通信事業者」を「自動選択」に設定している場合は、最適なネットワークを自動的に選択します。

定額サービス適用対象通信事業者へ接続していただく、海外でのパケット通信料が一日あたり一定額を上限としてご利用いただけます。なお、ご利用には国内のパケット定額サービスへのご加入が必要です。詳細は『ご利用ガイドブック（国際サービス編）』またはドコモの『国際サービスホームページ』をご確認ください。

■ディスプレイの表示について

- ステータスバーには国際ローミング中を示すが表示されます。
- 在圏する通信事業者名は、通知パネルで確認できません。

■日付と時刻について

「日付と時刻の自動設定」、「タイムゾーンを自動設定」にチェックを入れている場合は、接続している海外通信事業者のネットワークから時刻・時差に関する情報を受信することで本端末の時刻や時差が補正されます。→P.130

- 海外通信事業者のネットワークによっては、日付と時刻の自動設定が正しく行われない場合があります。その場合は、手動で設定してください。
- 補正されるタイミングは海外通信事業者によって異なります。

■お問い合わせについて

- 本端末やドコモminiUIMカードを海外で紛失・盗難された場合は、現地からドコモへ速やかにご連絡いただき利用中断の手続きをお取りください。お問い合わせ先については、裏表紙をご覧ください。なお、紛失・盗難されたあとに発生した通話・通信料もお客様のご負担となりますのでご注意ください。
- 一般電話などからご利用の場合は、滞在国に割り当てられている「国際電話アクセス番号」または「ユニバーサルナンバー用国際識別番号」が必要です。

帰国後の確認

日本に帰国後は自動的にドコモのネットワークに接続されます。接続できなかった場合は、以下の設定を行ってください。

- 「ネットワークモード」を「LTE／3G／GSM(自動)」に設定してください。→P.175
- 「通信事業者」を「自動選択」に設定してください。→P.175

海外で利用するためのネットワークの設定

お買い上げ時は、自動的にネットワークモードや通信事業者を検出して切り替えるように設定されていますが、手動で切り替えることもできます。

1 ホーム画面で「☰」▶「システム設定」▶「その他...」▶「モバイルネットワーク」

■ ネットワークモードを設定する

- ▶ 「ネットワークモード」▶ 利用したいネットワークモードをタップ

■ 通信事業者を設定する

- ▶ 「通信事業者」▶ 「自動選択」または利用したい通信事業者のネットワークをタップ
- 「ネットワークモード」の設定により、表示される通信事業者名は異なる場合があります。

■ データローミングを有効にする

- ▶ 「データローミング」にチェックを入れる▶ 「OK」

滞在先で電話をかける／受ける

滞在国外（日本を含む）に電話をかける

国際ローミングサービスを利用して、滞在国外から他の国へ電話をかけることができます。

1 アプリケーション一覧画面で「電話」

2 「ダイヤル」

3 + (「0」をロングタッチ) を入力▶ 国番号を入力▶ 地域番号（市外局番）を入力▶ 電話番号を入力

- 地域番号（市外局番）が「0」ではじまる場合は、先頭の「0」を除いて入力してください。ただし、イタリアなど一部の国・地域では「0」が必要な場合があります。

4 「」

● 国際ダイヤルアシストを利用する

国際ローミングサービスを利用して、滞在国外から他の国へ電話をかける場合、「国際ダイヤルアシスト」で登録した国に簡単に国際電話をかけることができます。

- あらかじめ「国際ダイヤルアシスト」の設定を行う必要があります。→P.176
- 電話番号が「0」ではじまる場合のみ有効です。

1 アプリケーション一覧画面で「電話」

2 「ダイヤル」▶ 電話番号を入力▶ 「」

3 「変換後の番号で発信」

- 「+」と「国番号」が追加されて国際電話がかかります。

■ 国際ダイヤルアシストを設定する

1 ホーム画面で「」▶ 「システム設定」▶ 「通話設定」▶ 「海外設定」▶ 「国際ダイヤルアシスト」

2 以下の項目から選択

自動変換機能…国際電話をかけるとき、国際ダイヤルアシストを利用して電話をかけるかどうかを設定します。

国番号…国際ダイヤルアシストを利用するときに使用する国・地域名称と国番号を登録します。

国際プレフィックス…国際ダイヤルアシストを利用するときに使用する国際プレフィックスを登録します。

滞在国内に電話をかける

日本国内で電話をかける操作と同様に、相手の一般電話や携帯電話の番号をダイヤルして電話をかけます。→P.85

海外にいるWORLD WING利用者に電話をかける

電話をかける相手が海外での「WORLD WING」利用者の場合は、滞在国内に電話をかける場合でも、日本への国際電話として電話をかけてください。

- 滞在先にかかわらず日本経由での通信となるため、日本への国際電話と同じように「+」と「81」（日本の国番号）を先頭に付け、先頭の「0」を除いた携帯電話番号を入力して電話をかけてください。

滞在先で電話を受ける

海外でも日本国内にいるときと同様の操作で電話を受けることができます。

おしらせ

- ◆ 国際ローミング中に電話がかかってきた場合は、いずれの国からの電話であっても日本からの国際転送となります。発信側にはご利用の国の日本向け通話料がかかり、着信側には着信料がかかります。

● 相手からの電話のかけかた

- 日本から滞在先に電話をかけてもらう場合
日本国内にいるときと同様に電話番号をダイヤルしてもらうだけで電話をかけることができます。
- 日本以外から滞在先に電話をかけてもらう場合
滞在先にかかわらず、国際アクセス番号+「81」（日本の国番号）をダイヤルしてもらう必要があります。
国際アクセス番号 -81-90（または 80）-XXXX-XXXX

国際ローミング時の設定をする

- 海外の通信事業者によっては設定できない場合があります。

1 ホーム画面で「☰」▶「システム設定」▶「通話設定」▶「海外設定」

2 以下の項目から選択

ローミング時着信規制…海外での着信を規制します。

ローミング着信通知…海外での不在着信時に、SMSでお知らせします。

ローミングガイダンス…海外にいることを発信者にお知らせします。

国際ダイヤルアシスト…P.176

ネットワークサービス…以下のサービスを選ぶと電話発信しますので、音声ガイダンスに従って設定することができます。

- 遠隔操作（有料）
- 番号通知お願いサービス（有料）
- ローミング着信通知（有料）
- ローミングガイダンス（有料）
- 留守番電話サービス（有料）
- 転送でんわサービス（有料）

オプション・関連機器のご紹介

本端末にさまざまな別売りのオプション機器を組み合わせて、パーソナルからビジネスまでさらに幅広い用途に対応できます。なお、地域によってはお取り扱いしていない商品もあります。詳しくは、ドコモショップなど窓口へお問い合わせください。

また、オプションの詳細については、各機器の取扱説明書などをご覧ください。

- 電池パック N34
- リアカバー N62
- 卓上ホルダ N42
- FOMA 充電microUSB変換アダプタ N01
- ACアダプタ O3
- ACアダプタ N04
- アンテナ付イヤホン変換ケーブル SHO1
- FOMA 海外兼用ACアダプタ O1*
- 海外用AC変換プラグCタイプ O1
- キャリングケース O2
- FOMA DCアダプタ O2**
- DCアダプタ O3
- ワイヤレスイヤホンセット O2/O3
- イヤホンマイク O2
- ステレオイヤホンマイク O2
- イヤホン変換アダプタ O2
- ドライブネットワークレイドル O1
- FOMA 補助充電アダプタ O2**
- FOMA 乾電池アダプタ O1*
- microUSB接続ケーブル O1
- 骨伝導レシーバマイク O2
- ポケットチャージャー O1/O2

※ FOMA 充電microUSB変換アダプタ N01 が必要です。

試供品

- 試供品は無料修理保証の対象外となっております。
- 試供品は改良のため予告なく製品の全部または一部を変更することがありますので、あらかじめご了承ください。

アンテナ付イヤホン変換ケーブル

- イヤホンなどを接続してご利用になれます。モバキャスをイヤホンなどで視聴する際に、モバキャス設定で「自動で切り替えて受信」に設定しておく、本端末のモバキャス/ワンセグアンテナと本品で受信感度のよい方を自動で切り替えて受信することもできます。

■ 取り付けかた

1 イヤホンのプラグをアンテナ付イヤホン変換ケーブルのイヤホンマイク端子に差し込む

- イヤホンマイク端子には、直径3.5mmのイヤホンプラグを差し込んでください。

2 アンテナ付イヤホン変換ケーブルのmicroUSBコネクタを、本端末の外部接続端子に水平に差し込む

- microUSBコネクタの向き（表裏）をよく確かめ、水平に差し込んでください。
- microUSBコネクタは奥まで確実に差し込んでください。途中で止まっていると、音が聞こえないことがあります。

■ 定格 / 仕様

全長：約370mm

質量：約7g

使用コネクタ：マイクロUSBシリーズBコネクタ

トラブルシューティング (FAQ)

故障かな？と思ったら

- まずはじめにソフトウェア更新が必要かをネットワークに接続して確認し、必要に応じてソフトウェアを更新してください。→P.189
- 気になる症状のチェック項目を確認しても症状が改善されないときは、裏表紙の「故障お問い合わせ先」、またはドコモ指定の故障取扱窓口までお気軽にご相談ください。

■ 電源

| 本端末の電源が入らない | |
|-------------------------|------|
| ● 電池パックが正しく取り付けられていますか。 | P.41 |
| ● 電池切れになっていませんか。 | P.46 |



■ 充電

| 充電ができない（お知らせLEDが点灯しない / 点滅する） | |
|--|------|
| ● 電池パックが正しく取り付けられていますか。 | P.41 |
| ● アダプタの電源プラグやシガーライタープラグがコンセントまたはシガーライターソケットに正しく差し込まれていますか。 | - |

| | |
|--|--------------|
| ●ACアダプタ N04 (別売) を使用する 場合、microUSB プラグが本端末と正 しく接続されていますか。 また、付属の卓上ホルダを使用する 場合、microUSB プラグが卓上ホルダと 正しく接続されていますか。 | P.47 P.48 |
| ●付属の卓上ホルダを使用する場合、本 端末の充電端子は汚れていませんか。 汚れたときは、端子部分を乾いた綿棒 などで拭いてください。 | P.47 |
| ●パソコンを使用して充電する場合、以 下をご確認ください。 ●パソコンの電源が入っていますか。 ●他のUSB機器は取り外してください。 ●電源供給されているパソコン本体の USBポートに直接接続してください。 ●本端末の電池残量が完全になくなっ ていませんか。ACアダプタなどでし ばらく充電を行ってから接続してく ださい。 ●パソコン側プラグおよび本端末側プ ラグがしっかりと差し込まれていま すか。 ●付属の卓上ホルダでは充電できません。 | P.49 |
| ●充電しながら通話や通信、その他機能の 操作を長時間行くと、本端末の温度が上 昇して、充電を停止する場合があります。 その場合は、本端末の温度が下がってか ら再度充電を行ってください。 | — |

■端末操作

| 操作中・充電中に熱くなる | |
|--|------|
| ●操作中や充電中、また、充電しながら カメラ機能やワンセグ視聴／録画など を長時間行った場合などには、本端末 や電池パック、アダプタが温かくなる ことがあります。安全上問題ありま せんので、そのままご使用ください。 | — |
| ●カメラ機能やワンセグ視聴／録画を長 時間行くと、本端末が温かくなり、カ メラ／ワンセグが終了することがあり ます。しばらくたってから、カメラ/ ワンセグをご利用ください。 | — |
| 電池の使用時間が短い | |
| ●圏外の状態で長時間放置されるような ことはありませんか。 圏外時は通信可能な状態にできるよ う電波を探するため、より多くの電力を消 費しています。 | — |
| ●電池パックの使用時間は、使用環境や 劣化度により異なります。 | P.47 |
| ●電池パックは消耗品です。充電を繰り 返すごとに、1回で使える時間が次第に 短くなっていきます。 十分に充電しても購入時比べて使用 時間が極端に短くなった場合は、指定 の電池パックをお買い求めください。 | P.47 |

| | |
|---|------|
| 電源断・再起動が起きる | |
| ●電池パックの端子が汚れていると接触が悪くなり、電源が切れることがあります。汚れたときは、電池パックの端子を乾いた綿棒などで拭いてください。 | — |
| タップしたり、キーを押しても動作しない | |
| ●本端末の電源が切れていませんか。 | P.50 |
| ●正しくタッチパネルに触れていますか。 | P.50 |
| ●画面ロックされていますか。 | P.50 |
| ●スリープモードになっていませんか。  や   を押してスリープモードを解除してください。 | P.50 |
| タップしても正しく操作できない | |
| ●手袋をしたままで操作していませんか。 | P.50 |
| ●爪の先で操作したり、異物を挟んだ状態で操作したりしていませんか。 | P.50 |
| ●ディスプレイに保護シートを貼っていませんか。保護シートの種類によっては、正しく操作できない場合があります。 | P.50 |
| タップしたり、キーを押したときの画面の反応が遅い | |
| ●本端末に大量のデータが保存されているときや、本端末とmicroSDカード間で容量の大きいデータをやり取りしたときなどに起こる場合があります。 | — |
| ●近接センサーを指やシールなどでふさいでいませんか。 | P.37 |
| ドコモminiUIMカードが認識されない | |
| ●ドコモminiUIMカードを正しい向きで挿入していますか。 | P.38 |

| | |
|--|-------|
| 時計がずれる | |
| ●長い間電源を入れた状態にしていると時計がずれる場合があります。「日付と時刻の自動設定」のチェックを入れているかを確認し、電波のよい場所へ電源を入れ直してください。 | P.130 |
| 本端末の動作が不安定 | |
| ●「開発者向けオプション」は開発専用で設計されているため、設定すると端末や端末上のアプリケーションが正常に動作しなくなる場合があります。 | P.130 |

- ご購入後に本端末へインストールしたアプリケーションによる可能性があります。セーフモードで起動して症状が改善される場合には、インストールしたアプリケーションをアンインストールすることで症状が改善される場合があります。
- ※ セーフモードとはご購入時の状態に近い状態で起動させる機能です。

■セーフモードの起動方法

電源がOFFの状態から電源を入れ、防水に関する注意喚起の表示が消えてから、ホーム画面が表示されるまで、**(Ⓜ)**を長押ししてください。

- ※ お客様の使用状況によっては、**(Ⓜ)**を押すタイミングが変わる場合があります。
- ※ セーフモードが起動すると画面の左下に「セーフモード」と表示されます。
- ※ セーフモードを終了するには、電源を1度OFFにし起動し直してください。
- 必要なデータを事前にバックアップした上でセーフモードをご利用ください。
 - お客様ご自身で作成されたウィジェットが消える場合があります。
 - セーフモードは通常の起動状態ではないため、通常ご利用になる場合には、セーフモードを終了しご利用ください。

ー

文字入力中、横画面で表示したときに文字入力欄が見えなくなる

- | | |
|---|------|
| ●「キーボードのサイズ調整」、「文字サイズ」を大きめに設定していませんか。小さめに設定するなど設定を調整してください。 | P.67 |
| ●「自動全画面化（横画面）」のチェックを外していませんか。チェックを入れると文字入力欄が表示されます。 | P.66 |

アプリケーションが起動しない、データが壊れている



- | | |
|--|-------|
| ●電源をOFFにしないで電池パックの取り付け／取り外しを行った可能性があります。起動できなかったアプリケーションをアンインストールして再インストールするか、「データの初期化」を行ってください。 | P.129 |
|--|-------|



アプリケーションが正しく動作しない（起動できない、エラーが頻繁に起こるなど）

- | | |
|---|-------|
| ●無効化されているアプリケーションはありませんか。無効化されているアプリケーションを有効にしてから再度お試しください。 | P.122 |
|---|-------|

■通話

| | |
|---|-------|
| 着信音が鳴らない | |
| ●マナーモードを設定中ではありませんか。 | P.117 |
| ●留守番電話サービスまたは転送でんわサービスの呼出時間を「0秒」に設定していませんか。 | P.89 |
| ●伝言メモの着信呼出時間を「0秒」に設定していませんか。 | P.90 |

| | |
|---|--------------|
| ●着信音量が最小に設定されていませんか。 | P.117 |
| ●「指定番号通知設定」で「着信音を鳴らさない」にチェックを入れていませんか。 | P.124 |
|  の表示が出て電話がかかけられない | |
| ●サービスエリア外か、電波の弱い場所にいませんか。 | P.58 |
| 発信できない | |
| ●機内モードに設定していませんか。 | P.113 |
| 通話ができない（場所を移動しても  の表示が消えない、電波の状態は悪くないのに発信または着信ができない） | |
| ●電源を入れ直すか、電池パックまたはドコモminiUIMカードを入れ直してください。 | — |
| ●電波の性質により、  を表示している状態でも発信や着信ができない場合があります。場所を移動してかけ直してください。 | — |
| ●電波の混み具合により、多くの人が集まる場所では電話やメールが混み合い、つながりにくい場合があります。 | — |
| ●着信拒否を設定していませんか。 | P.89 P.90 |

| | |
|--|------|
| 通話中、  などが画面に表示されない／通話中、ディスプレイに何も表示されない | |
| ●スリープモードを解除しても  などが表示されない場合、近接センサーが保護シートなどで隠れている可能性があります。近接センサーを隠さないようにしてください。また、スリープモードを解除し、通知パネルを開くと  などを表示させることができます。 | P.37 |

■画面

| ディスプレイが暗い | |
|---------------------------|-------|
| ●「スリープ」で設定した時間が経過していませんか。 | P.118 |
| ●ecoモードを設定していませんか。 | P.119 |
| ●「画面の明るさ」の調整を変更していませんか。 | P.118 |

■音声

| 通話中、相手の声が聞こえにくい、相手の声が大きすぎる | |
|----------------------------|------|
| ●通話音量を変更していませんか。 | P.87 |
| ●受話口が保護シートなどでふさがれていませんか。 | P.37 |
| ●受話口と耳の位置がずれていませんか。 | P.37 |
| 通話中、自分の声が相手に聞こえない、聞こえにくい | |
| ●送話口が指などでふさがれていませんか。 | P.37 |
| ●送話口と口の位置がずれていませんか。 | P.37 |

■メール

| メールを自動で受信しない | |
|--|------|
| ●メールのアカウント設定で受信トレイの確認頻度を「自動確認しない」に設定していませんか。 | P.98 |

■カメラ

| カメラで撮影した静止画や動画がぼやける | |
|---|-------|
| ●カメラのレンズにくもりや汚れが付着していないかを確認してください。 | — |
| ●手ブレ補正が「OFF」になっていませんか。 | P.157 |
| ●オートフォーカスを「AF OFF」で撮影していませんか。 | P.157 |
| ●人物を撮影するときは、オートフォーカスを「顔検出AF」に切り替えてください。 | P.157 |



■ワンセグ

| ワンセグ視聴ができない | |
|--|-------|
| ●地上デジタルテレビ放送サービスのエリア外か放送電波の弱い場所にいませんか。 | — |
| ●チャンネル設定をしていますか。 | P.152 |

■おサイフケータイ

| おサイフケータイが使えない | |
|--|-------|
| ●おサイフケータイ ロック設定を設定していませんか。 | P.146 |
| ●電池パックを取り外したり、おまかせロックを起動したりすると、おサイフケータイロック設定にかかわらずおサイフケータイの機能が利用できなくなります。 | — |
| ●本端末の  マークがある位置を読み取り機にかざしていますか。 | P.145 |

■ 海外利用

| | |
|--|-------|
| 海外で本端末が使えない ( が表示されている場合) | |
| ● WORLD WINGのお申し込みをされていますか。WORLD WINGのお申し込み状況をご確認ください。 | — |
| 海外で本端末が使えない ( が表示されている場合) | |
| ● 国際ローミングサービスのサービスエリア外か、電波の弱い所にいませんか。利用可能なサービスエリアまたは海外通信事業者かどうか、『ご利用ガイドブック (国際サービス編)』またはドコモの『国際サービスホームページ』で確認してください。 | — |
| ● ネットワークの設定や海外通信事業者の設定を変更してみてください。 ● 「ネットワークモード」を「LTE / 3G / GSM (自動)」に設定してください。 ● 「通信事業者」を「自動選択」に設定してください。 | P.175 |
| ● 本端末の電源を入れ直すことで回復することがあります。 | — |
| 海外でデータ通信ができない | |
| ● 「データローミング」を有効にしてください。 | P.175 |
| 海外で利用中に、突然本端末が使えなくなった | |
| ● 利用停止目安額を超えていませんか。「国際ローミングサービス (WORLD WING)」のご利用には、あらかじめ利用停止目安額が設定されています。利用停止目安額を超えてしまった場合、ご利用累積額を精算してください。 | — |

| | |
|---|-------|
| 海外で電話がかかってこない | |
| ● 「ローミング着信規制」を開始に設定していませんか。 | P.177 |
| 相手の電話番号が通知されてこない / 相手の電話番号とは違う番号が通知される / 連絡先の登録内容や発信者番号通知を利用する機能が動作しない | |
| ● 相手が発信者番号を通知して電話をかけてきても、利用しているネットワークや通信事業者から発信者番号が通知されない場合は、本端末に発信者番号は表示されません。また、利用しているネットワークや通信事業者によっては、相手の電話番号とは違う番号が通知される場合があります。 | — |
| ● 「指定番号通知設定」を設定していませんか。 | P.124 |

■ データ管理

| | |
|--|-------|
| データ転送が行われない | |
| ● USB HUBを使用していませんか。USB HUBを使用すると、正常に動作しない場合があります。 | P.135 |
| microSDカードに保存したデータが表示されない | |
| ● microSDカードは正しく取り付けられていますか。 | P.40 |

■ 赤外線通信

| | |
|--|-------|
| 電話帳のデータを全件受信できない | |
| ● 本体のメモリに空き容量はありますか。受信中に保存先の空き容量が不足した場合は、受信を終了します。 | P.121 |

■ Bluetooth機能

| | |
|---|-------|
| Bluetooth通信対応機器と接続ができない／サーチしても見つからない | |
| ●Bluetooth通信対応機器（市販品）側を機器登録待ち受け状態にしてから、本端末側から機器登録を行う必要があります。登録済みの機器を削除して再度機器登録を行う場合には、Bluetooth通信対応機器（市販品）、本端末両方で登録した機器を削除してから機器登録を行ってください。 | P.109 |

■ 地図・GPS機能

| | |
|---|---------------|
| オートGPS機能が動作しない | |
| ●電池残量が少なくなり、オートGPS機能が停止していませんか。 「低電力時動作設定」により、電池残量が少なくなるとオートGPS機能は動作しません。この場合、「低電力時動作設定」を「停止しない」に設定するか、または、充電をすることでオートGPS機能が動作するようになります。 | P.46 P.122 |
| ●「オートGPS動作設定」のチェックが外れていませんか。 | P.122 |

エラーメッセージ

| | |
|---|-------|
| PIN1がロックされました。PINロック解除コード（PUKコード）を入力してください。 | |
| ●PIN1コードがロックされているときに表示されます。PINロック解除コードと新しいPIN1コードを入力して「OK」をタップしてください。 | P.128 |
| SIMカードはPUKでロックされています。 | |
| ●PINロック解除コードがロックされているときに表示されます。ドコモショップ窓口までお問い合わせください。 | P.128 |
| しばらくお待ちください | |
| ●音声回線ネットワークが非常に混み合っています。しばらくたってから電話をかけなおしてください。 | — |
| パケット規制中です しばらくお待ちください（パケット） | |
| ●パケット通信ネットワークが非常に混み合っています。しばらくたってから再度操作してください。 | — |

スマートフォンあんしん遠隔サポート

お客様の端末上の画面をドコモと共有することで、端末操作や設定に関する操作サポートを受けることができます。

- ドコモminiUIカード未挿入時、国際ローミング中、機能モードなどではご利用できません。
- スマートフォンあんしん遠隔サポートはお申し込みが必要な有料サービスです。
- 一部サポート対象外の操作・設定があります。
- スマートフォンあんしん遠隔サポートの詳細については、ドコモのホームページをご確認ください。

1 スマートフォン遠隔サポートセンターへ電話する

■スマートフォン遠隔サポートセンター
☎0120-783-360

受付時間：午前9：00～午後8：00（年中無休）

2 アプリケーション一覧画面で「遠隔サポート」

- ・はじめにご利用される際には、「ソフトウェア使用許諾書」に同意いただく必要があります。

3 ドコモからご案内する接続番号を入力

- ・接続後、遠隔サポートを開始します。

保証とアフターサービス

保証について

- 本端末をお買い上げいただくと、保証書が付いてまいりますので、必ずお受け取りください。記載内容および「販売店名・お買い上げ日」などの記載事項をお確かめの上、大切に保管してください。必要事項が記載されていない場合は、すぐにお買い上げいただいた販売店へお申し付けください。無料保証期間は、お買い上げ日より1年間です。
- この製品は付属品を含め、改良のため予告なく製品の全部または一部を変更することがありますので、あらかじめご了承ください。
- 本端末の故障・修理やその他お取り扱いによって電話帳などに登録された内容が変化・消失する場合があります。万が一に備え、電話帳などの内容をご自身で控えをお取りくださるようお願いいたします。
 - ※本端末は、電話帳などのデータをmicroSDカードに保存していただくことができます。
 - ※本端末はケータイデータお預かりサービス（お申し込みが必要なサービス）をご利用いただくことにより、電話帳などのデータをお預かりセンターにバックアップしていただくことができます。

アフターサービスについて

● 調子が悪い場合

修理を依頼される前に、本書の「故障かな?と思ったら」をご覧ください。それでも調子がよくないときは、裏表紙の「故障お問い合わせ先」にご連絡の上、ご相談ください。

● お問い合わせの結果、修理が必要な場合

ドコモ指定の故障取扱窓口にご持参いただけます。ただし、故障取扱窓口の営業時間内の受付となります。また、ご来店時には必ず保証書をご持参ください。なお、故障の状態によっては修理に日数がかかる場合がございますので、あらかじめご了承ください。

■保証期間内は

- 保証書の規定に基づき無料で修理を行います。
- 故障修理を実施の際は、必ず保証書をお持ちください。保証期間内であっても保証書の提示がないもの、お客様のお取り扱い不良（ディスプレイ・コネクタなどの破損）による故障・損傷などは有料修理となります。
- ドコモの指定以外の機器および消耗品の使用に起因する故障は、保証期間内であっても有料修理となります。

■以下の場合、修理できないことがあります

- お預かり検査の結果、水濡れ、結露・汗などによる腐食が発見された場合や内部の基板が破損・変形していた場合（外部接続端子・イヤホンマイク端子、ディスプレイなどの破損や筐体亀裂の場合においても修理ができない可能性があります）
- ※ 修理を実施できる場合でも保証対象外になりますので有料修理となります。

■保証期間が過ぎたときは

ご要望により有料修理いたします。

■部品の保有期間は

本端末の補修用性能部品（機能を維持するために必要な部品）の最低保有期間は、製造打切り後6年間を基本としております。ただし、故障箇所によっては修理部品の不足などにより修理ができない場合もございますので、あらかじめご了承ください。また、保有期間が経過した後も、故障箇所によっては修理可能なことがありますので、裏表紙の「故障お問い合わせ先」へお問い合わせください。

お願い

- 本端末および付属品の改造はおやめください。
 - 火災・けが・故障の原因となります。
 - 改造が施された機器などの故障修理は、改造部分を元の状態に戻すことをご承いただいた上でお受けいたします。ただし、改造の内容によっては故障修理をお断りする場合があります。以下のような場合は改造とみなされる場合があります。
 - ディスプレイ部やキー部にシールなどを貼る
 - 接着剤などにより本端末に装飾を施す
 - 外装などをドコモ純正品以外のものに交換するなど
 - 改造が原因による故障・損傷の場合は、保証期間内であっても有料修理となります。
- 本端末に貼付されている銘版シールは、はがさないでください。銘版シールには、技術基準を満たす証明書の役割があり、銘版シールが故意にはがされたり、貼り替えられた場合など、銘版シールの内容が確認できないときは、技術基準適合の判断ができないため、故障修理をお受けできない場合がありますので、ご注意ください。

- 各種機能の設定などの情報は、本端末の故障・修理やその他お取り扱いによってクリア（リセット）される場合があります。お手数をおかけしますが、この場合は再度設定を行ってくださるようお願いいたします。
- 修理を実施した場合には、故障箇所に関係なく、Wi-Fi用のMACアドレスおよびBluetoothアドレスが変更される場合があります。
- 本端末の下記の箇所に磁気を発生する部品を使用しています。キャッシュカードなど磁気の影響を受けやすいものを近づけますとカードが使えなくなることがありますので、ご注意ください。
使用箇所：受話口（レシーバー）、スピーカー付近
- 本端末は防水性能を有しておりますが、本端末内部が濡れたり湿気を帯びてしまった場合は、すぐに電源を切って電池パックを外し、お早めに故障取扱窓口へご来店ください。ただし、本端末の状態によって修理できないことがあります。

メモリダイヤル（電話帳機能）およびダウンロード情報などについて

- 本端末を機種変更や故障修理をする際に、お客様が作成されたデータまたは外部から取り込まれたデータあるいはダウンロードされたデータなどが変化・消失などする場合があります。これらについて当社は一切の責任を負いません。また、当社の都合によりお客様の端末を代替品と交換することにより修理に代えさせていただく場合がありますが、その際にはこれらのデータなどは一部を除き交換後の製品に移し替えることはできません。

ソフトウェア更新

N-02E ONE PIECEのソフトウェア更新が必要かをネットワークに接続して確認し、必要に応じて更新ファイルをダウンロードして、ソフトウェアを更新する機能です。

ソフトウェア更新が必要な場合には、ドコモのホームページにてご案内いたします。

- ソフトウェアを更新するには次の3種類があります。
 - ・自動更新：更新ファイルを自動でダウンロードし、設定した時刻に書き換えます。
 - ・即時更新：今すぐ更新を行います。
 - ・予約更新：予約した時刻に自動的に更新します。

ご利用にあたって

- ソフトウェア更新中は電池パックを外さないでください。更新に失敗することがあります。
- ソフトウェア更新を行う際は、電池をフル充電しておいてください。更新時は充電ケーブルを接続することをおすすめします。
- 次の場合はソフトウェアを更新できません。
 - ・通話中
 - ・圏外が表示されているとき*
 - ・国際ローミング中*
 - ・機内モード中*
 - ・OSバージョンアップ中
 - ・日付と時刻を正しく設定していないとき
 - ・ソフトウェア更新に必要な電池残量が不足するとき
 - ・ソフトウェア更新に必要な本端末の空き容量が不足するとき

※ 圏外、国際ローミング中は、Wi-Fi接続中であっても更新できません。
- ソフトウェア更新（ダウンロード、書き換え）には時間がかかる場合があります。

- ソフトウェア更新中は、電話の発信、着信、各種通信機能、およびその他の機能を利用できません。ただし、ダウンロード中は電話の着信は可能です。
- ソフトウェア更新は電波状態の良い所で、移動せずに行うことをおすすめします。電波状態が悪い場合には、ソフトウェア更新を中断することがあります。
- ソフトウェア更新が不要な場合は、「更新の必要はありません。このままお使いください」と表示されます。
- 国際ローミング中、または圏外にいるときには、「ドコモの電波が受信できない場所、またはローミング中はWi-Fi接続中であってもダウンロードを開始できません」と表示されます。
- ソフトウェア更新中に送信されてきたSMSは、SMSセンターに保管されます。
- ソフトウェア更新の際、お客様のN-02E ONE PIECE固有の情報（機種や製造番号など）が、当社のソフトウェア更新用サーバーに送信されます。当社は送信された情報を、ソフトウェア更新以外の目的には利用いたしません。
- ソフトウェア更新に失敗した場合、端末が起動しなくなることや、「ソフトウェア更新 書換えに失敗しました 指定の故障取扱窓口へご来店ください。」と表示され、一切の操作ができなくなる場合があります。その場合には、大変お手数ですがドコモ指定の故障取扱窓口までお越しいただきますようお願いいたします。
- PINコードが設定されているときは、書き換え処理後の再起動の途中で、PINコード入力画面が表示され、PINコードを入力する必要があります。
- ソフトウェア更新中は、他のアプリケーションを起動しないでください。

おしらせ

- ◆ソフトウェア更新は、N-02E ONE PIECEに登録した電話帳、カメラ画像、メール、ダウンロードデータなどのデータを残したまま行うことができますが、お客様の端末の状態（故障・破損・水濡れなど）によってはデータの保護ができない場合がございます。必要なデータはバックアップを取っていただくことをおすすめします。ただし、ダウンロードデータなどバックアップが取れないデータがありますので、あらかじめご了承ください。

ソフトウェアの自動更新

更新ファイルを自動でダウンロードし、設定した時刻に書き換えます。



● ソフトウェアの自動更新設定

- お買い上げ時は、自動更新の設定が「自動で更新を行う」に設定されています。

- 1 ホーム画面で「☰」▶「システム設定」▶「端末情報」▶「ソフトウェア更新」
- 2 「ソフトウェア更新設定の変更」
- 3 「自動で更新を行う」／「自動で更新を行わない」

● ソフトウェア更新が必要になると

更新ファイルが自動でダウンロードされると、ステータスバー（P.59）に（ソフトウェア更新有）が通知されます。

- （ソフトウェア更新有）が表示された状態で書き換え時刻になると、自動で書き換えが行われ、（ソフトウェア更新有）は消えます。

1 通知パネルを開いて「」

- 書き換え時刻が表示されます。

2 目的的操作を行う

- 「OK」：ホーム画面に戻ります。設定時刻になると更新を開始します。
- 「開始時刻変更」：予約更新→P.192「ソフトウェアの予約更新」
- 「今すぐ開始」：即時更新→P.191「ソフトウェアの即時更新」

おしらせ

- ◆更新通知を受信した際にソフトウェア更新が起動できなかった場合には、ステータスバーに（ソフトウェア更新有）が表示されます。
- ◆書き換え時刻にソフトウェア書き換えが実施できなかった場合、翌日の同じ時刻に再度書き換えを行います。
- ◆自動更新設定が、「自動で更新を行わない」の場合や、ソフトウェアの即時更新が通信中の場合は、ソフトウェアの自動更新ができません。

ソフトウェアの即時更新

すぐにソフトウェア更新を開始します。

- ソフトウェア更新を起動するには書き換え予告画面から起動する方法とメニューから起動する方法があります。

1 ホーム画面で「」▶「システム設定」▶「端末情報」▶「ソフトウェア更新」

2 「更新を開始する」▶「はい」

- 書き換え予告画面から起動：書き換え予告画面を表示▶「今すぐ更新」

3 「ソフトウェア更新を開始します。他のソフトはご利用にならないでください 予定所要時間：XX分」が表示後、約10秒後に自動的に書き換え開始

- 「OK」をタップすると、すぐ書き換えを開始します。
- 更新中は、すべてのボタン操作が無効となります。更新を中止することもできません。
- ソフトウェア更新が完了すると再起動がかかります。ホーム画面が表示されます。

おしらせ

- ◆ソフトウェア更新の必要がないときは、「更新の必要はありません。このままお使いください」と表示されます。

● ソフトウェア更新終了後の表示

ステータスバーにが表示されます。通知パネルを開いてタップすると、ソフトウェア更新が完了したことを示すメッセージが表示されます。

ソフトウェアの予約更新

更新ファイルのインストールを別の時刻に予約したい場合は、ソフトウェア書き換えを行う時刻をあらかじめ設定しておくことができます。

1 書き換え予告画面を表示 ▶ 「開始時刻変更」

2 時刻を入力 ▶ 「OK」

● 予約した時刻になると

開始時刻になると書き換え処理画面が表示され、約3秒後に自動的にソフトウェア書き換えが開始されます。



おしらせ

- ◆更新中は、すべてのボタン操作が無効となります。更新を中止することもできません。
- ◆開始時刻にソフトウェア更新が開始できなかった場合には、翌日の同じ時刻にソフトウェア更新を行います。
- ◆OSバージョンアップ中の場合、予約時刻になってもソフトウェア更新は行われません。

- ◆開始時刻と同じ時刻にアラームなどが設定されていた場合でも、ソフトウェア更新は実施されます。
- ◆開始時刻にN-02E ONE PIECEの電源をOFFの場合、電源を入れた後、予約時刻と同じ時刻になったときにソフトウェア更新を行います。
- ◆ソフトウェア更新実行時にステータスバーに「ソフトウェア更新を中断しました 端末の状態をご確認のうえ、再度更新を行ってください」と表示された場合は、下記の状態でないことをご確認のうえ、再度更新を行ってください。
 - 圏外
 - 国際ローミング中
 - 電池パック外れ
 - ソフトウェア更新に必要な電池残量がないとき
 - 他機能との競合
- ◆ソフトウェア更新実施時にステータスバーに「**!**ソフトウェア更新を中断しました 本体メモリの空き領域をご確認のうえ、再度更新を行ってください」と表示された場合は、本体メモリの空き容量を再度確認したうえで、再度ソフトウェア更新を行ってください。

メジャーアップデート

本端末のOSのバージョンアップ（メジャーアップデート）を行います。

- メジャーアップデートの注意事項については、「ソフトウェア更新」の「ご利用にあたって」を参照してください。→P.189
- 最新のソフトウェアの状況については、メーカーサイト（MEDIAS NAVI）
<http://www.medias.net/> を参照してください。

1 ホーム画面で「☰」▶「システム設定」▶「端末情報」▶「メジャーアップデート」

2 以下の項目から選択

更新を開始する…メジャーアップデートを起動します。

ネットワークを利用して更新…ネットワークを利用してOSのバージョンアップを行います。

SDカードを利用して更新…microSDカードを利用してOSのバージョンアップを行います。

更新の確認…本端末がアップデート可能か確認を行います。

更新を定期的に確認する…自動で定期的に更新情報をチェックし、バージョンアップ可能か確認を行います。

自動ダウンロード…Wi-Fi接続して自動でダウンロードを開始するように設定します。

■「ネットワークを利用して更新」について

- メジャーアップデートはmicroSDカードを経由して行うため、あらかじめmicroSDカードを挿入しておく必要があります。
- 次の場合はメジャーアップデートできません。
 - ・国際ローミング中
 - ・「SDカードでの暗号化」が有効のとき→P.125
 - ・機内モード中
 - ・USB接続時のマウント中
 - ・ソフトウェア更新中
 - ・USBデザリング利用中
 - ・Wi-Fiデザリング利用中
- メジャーアップデートに必要な電池残量が不足するとき
- メジャーアップデートに必要なmicroSDカードの空き容量が不足するとき
- 3Gネットワークを利用してメジャーアップデートを行う場合は、パケット通信料がかかります。パケット通信料が高額になる場合がありますので、パケット定額サービスのご利用を強くおすすめします。
- 更新するソフトウェアバージョンにより、Wi-Fiネットワークへの接続が必要です。
- Wi-Fiネットワークを利用してソフトウェア更新をする際は、あらかじめWi-Fiネットワークに接続されていることを確認してください。→P.55

■「SDカードを利用して更新」について

- 本端末とパソコンを接続して（P.135）、メーカーサイト（MEDIAS NAVI）から、パソコンを使ってmicroSDカードに更新するソフトウェアを取り込んで、メジャーアップデートを行います。詳しくは、メーカーサイト（MEDIAS NAVI）を参照してください。
- 次の場合はメジャーアップデートできません。
 - ・USB接続時のマウント中
 - ・「SDカードでの暗号化」が有効のとき→P.125

- メジャーアップデートに必要な電池残量がないとき
- メジャーアップデート完了後、microSDカードに取り込んだ更新ソフトウェアは、手動で削除してください（メジャーアップデート正常終了後は、削除して問題ありません）。

■「自動ダウンロード」について

- 自動ダウンロードはWi-Fiネットワークを利用します。あらかじめWi-Fiネットワークに接続されていることを確認してください。→P.55

主な仕様

■本体

| | | |
|------------|--|--|
| 品名 | N-02E ONE PIECE | |
| サイズ | 高さ約124mm×幅約64mm×厚さ約11.9mm | |
| 質量 | 約147g（電池パック装着時） | |
| メモリ | ROM | 8Gバイト |
| | RAM | 1Gバイト |
| 連続待受時間 | LTE | 静止時（「LTE／3G／GSM（自動）」設定時 ^{*1} ）：約370時間 |
| | FOMA／3G | 静止時（「LTE／3G／GSM（自動）」設定時 ^{*1} ）：約520時間 |
| | GSM | 静止時（「LTE／3G／GSM（自動）」設定時 ^{*1} ）：約390時間 |
| 連続通話時間 | FOMA／3G | 約350分 |
| | GSM | 約560分 |
| 充電時間 | ACアダプタ 03：約150分 ^{*2} DCアダプタ 03：約150分 | |
| ワンセグ視聴時間 | 約340分 | |
| モバキャスト視聴時間 | 約290分 | |
| ディスプレイ | 方式 | TFT 16,777,216色 |
| | サイズ | 約4.0inch |
| | 画素数 | 384,000画素（横480ドット×縦800ドット） |
| 撮像素子 | 種類 | 内側カメラ：CMOS 外側カメラ：CMOS |
| | サイズ | 内側カメラ：1/6.0inch 外側カメラ：1/4.0inch |
| | 有効画素数 | 内側カメラ：約130万画素 外側カメラ：約810万画素 |
| カメラ部 | 記録画素数（最大時） | 内側カメラ：約130万画素 外側カメラ：約800万画素 |
| | デジタルズーム | 内側カメラ：静止画：最大約4.0倍／動画：最大約4.0倍 外側カメラ：静止画：最大約5.0倍／動画：最大約5.0倍 |

| | | |
|---------------------|-----------------------|---|
| 記録部 | 静止画記録枚数 | 本体保存時：最大約9,900枚 ^{※3} microSDカード（1Gバイト）保存時：最大約6,092枚 ^{※3} |
| | 静止画連続撮影 | 5および25枚（VGAの場合） |
| | 静止画ファイル形式 | JPEG |
| | 動画録画時間 | 本体保存時：1件あたり最大約350分、合計最大約411分 ^{※4} microSDカード（1Gバイト）保存時：1件あたり最大約81分、合計最大約81分 ^{※4} |
| | 動画ファイル形式 | MP4 |
| | ワンセグ録画時間 | microSDカード（1Gバイト）保存時：最大約300分（合計） ^{※5} microSDHCカード（32Gバイト）保存時：約9,600分（1件あたり最大約600分） ^{※5} |
| 音楽再生 | | WMA ファイル、MP3 ファイルに対応 |
| 無線LAN ^{※6} | | IEEE802.11b/g/n（2.4GHz帯）に準拠 |
| Bluetooth | 対応バージョン | Bluetooth標準規格 Ver.4.0に準拠 ^{※7} |
| | 出力 | Bluetooth標準規格 Power Class 2 |
| | 見通し通信距離 ^{※8} | 約10m以内 |
| | 対応プロファイル | HSP、HFP、HID、A2DP、AVRCP、OPP、PBAP、SPP、ANP、PASP、FMP、TIP、PXP |

※1 ネットワークの接続切り替え設定は、「モバイルネットワーク」（P.175）で行います。

※2 卓上ホルダ N42を接続して使用したときの充電時間です。

※3 サイズ=VGA（横640ドット×縦480ドット）、画質=ノーマル（ファイルサイズ=160Kバイト）の場合で、1フォルダに格納できる最大件数となります。

※4 以下の条件での1件あたりの録画時間です。

サイズ=VGA（横640ドット×縦480ドット）、画質=ノーマル

※5 放送局、番組によって最大録画時間は異なります。

※6 本製品の無線LANは、Wi-Fi認証を取得しています。

※7 本端末およびすべてのBluetooth機能搭載機器は、Bluetooth SIGが定めている方法でBluetooth標準規格に適合していることを確認しており、認証を取得しています。ただし、接続する機器の特性や仕様によっては、操作方法が異なったり、接続してもデータのやり取りができない場合があります。

※8 周囲の環境（壁、家具など）や建物の構造によっては、接続可能距離が極端に短くなる場合があります。

■電池パック

| | |
|------|-----------|
| 品名 | 電池パック N34 |
| 使用電池 | リチウムイオン電池 |
| 公称電圧 | DC 3.8V |
| 公称容量 | 1,720mAh |

携帯電話機の比吸収率 (SAR) などについて

携帯電話機の比吸収率 (SAR) について

この機種 N-02E ONE PIECE の携帯電話機は、国が定めた電波の人体吸収に関する技術基準および電波防護の国際ガイドラインに適合しています。

この携帯電話機は、国が定めた電波の人体吸収に関する技術基準^{*1} ならびに、これと同等な国際ガイドラインが推奨する電波防護の許容値を遵守するよう設計されています。この国際ガイドラインは世界保健機関 (WHO) と協力関係にある国際非電離放射線防護委員会 (ICNIRP) が定めたものであり、その許容値は使用者の年齢や健康状況に関係なく十分な安全率を含んでいます。

国の技術基準および国際ガイドラインは電波防護の許容値を人体頭部に吸収される電波の平均エネルギー量を表す比吸収率 (SAR: Specific Absorption Rate) で定めており、携帯電話機に対する SAR の許容値は 2.0W/kg です。この携帯電話機の側頭部における SAR の最大値は 0.435W/kg です。個々の製品によって SAR に多少の差異が生じることもありますが、いずれも許容値を満足しています。

携帯電話機は、携帯電話基地局との通信に必要な最低限の送信電力になるよう設計されているため、実際に通話している状態では、通常 SAR はより小さい値となります。一般的には、基地局からの距離が近いほど、携帯電話機の出力は小さくなります。

この携帯電話機は、側頭部以外の位置でも使用可能です。NTT ドコモ推奨のキャリングケース等のアクセサリを用いて携帯電話機を身体に装着して使用することで、この携帯電話機は電波防護の国際ガイドラインを満足します。^{*2} NTT ドコモ推奨のキャリング

ケース等のアクセサリをご使用にならない場合には、身体から 1.5 センチ以上の距離に携帯電話機を固定でき、金属部分の含まれていない製品をご使用ください。

世界保健機関は、「携帯電話が潜在的な健康リスクをもたらすかどうかを評価するために、これまで 20 年以上にわたって多数の研究が行われてきました。今日まで、携帯電話使用によって生じるとされる、いかなる健康影響も確立されていません。」と表明しています。

さらに詳しい情報をお知りになりたい場合には世界保健機関のホームページをご参照ください。
http://www.who.int/docstore/peh-emf/publications/facts_press/fact_japanese.htm

SAR について、さらに詳しい情報をお知りになりたい方は、下記のホームページをご参照ください。

総務省のホームページ

<http://www.tele.soumu.go.jp/j/sys/ele/index.htm>

一般社団法人電波産業会のホームページ

<http://www.arib-emf.org/index02.html>

ドコモのホームページ

<http://www.nttdocomo.co.jp/product/sar/>

NEC カシオモバイルコミュニケーションズのホームページ
<http://www.n-keitai.com/lineup/sar/>

^{*1} 技術基準については、電波法関連省令 (無線設備規則第 14 条の 2) で規定されています。

^{*2} 携帯電話機本体を側頭部以外でご使用になる場合の SAR の測定法については、平成 22 年 3 月に国際規格 (IEC62209-2) が制定されました。国の技術基準については、平成 23 年 10 月に、諮問第 118 号に関して情報通信審議会情報通信技術分科会より一部答申されています。

Radio Frequency (RF) Signals

THIS MODEL PHONE MEETS THE U.S. GOVERNMENT'S REQUIREMENTS FOR EXPOSURE TO RADIO WAVES.

Your wireless phone contains a radio transmitter and receiver. Your phone is designed and manufactured not to exceed the emission limits for exposure to radio frequency (RF) energy set by the Federal Communications Commission of the U.S. Government. These limits are part of comprehensive guidelines and establish permitted levels of RF energy for the general population. The guidelines are based on standards that were developed by independent scientific organizations through periodic and thorough evaluation of scientific studies.

The exposure standard for wireless mobile phones employs a unit of measurement known as the Specific Absorption Rate (SAR). The SAR limit set by the FCC is 1.6 W/kg.* Tests for SAR are conducted using standard operating positions accepted by the FCC with the phone transmitting at its highest certified power level in all tested frequency bands. Although the SAR is determined at the highest certified power level, the actual SAR level of the phone while operating can be well below the maximum value. This is because the phone is designed to operate at multiple power levels so as to use only the power required to reach the network. In general, the closer you are to a wireless base station antenna, the lower the output.

Before a phone model is available for sale to the public, it must be tested and certified to the FCC that it does not exceed the limit

established by the U.S. government-adopted requirement for safe exposure. The tests are performed on position and locations (for example, at the ear and worn on the body) as required by FCC for each model. The highest SAR value for this model phone as reported to the FCC when tested for use at the ear is 0.50 W/kg, and when worn on the body, is 0.83 W/kg. (Body-worn measurements differ among phone models, depending upon available accessories and FCC requirements). While there may be differences between the SAR levels of various phones and at various positions, they all meet the U.S. government requirement.

The FCC has granted an Equipment Authorization for this model phone with all reported SAR levels evaluated as in compliance with the FCC RF exposure guidelines. SAR information on this model phone is on file with the FCC and can be found under the Display Grant section at <http://www.fcc.gov/oet/ea/fccid> after search on FCC ID A98-FWP7935.

For body worn operation, this phone has been tested and meets the FCC RF exposure guidelines.** Please use an accessory designated for this product or an accessory which contains no metal and which positions the handset a minimum of 1.5 cm from the body. Non-compliance with the above restrictions may result in violation of FCC RF Exposure guidelines.

- * In the United States, the SAR limit for wireless mobile phones used by the public is 1.6 watts/kg (W/kg) averaged over one gram of tissue. SAR values may vary depending up on national reporting requirements and the network band.
- ** For devices which include "WiFi hotspot" functionality, SAR is measured at a distance of 1.0 cm for operation of data calls as required by FCC, and this product is shown to be in compliance with the FCC RF exposure guidelines.

FCC Regulations

This mobile phone complies with part 15 of the FCC Rules. Operation is subject to the following two conditions: (1) This device may not cause harmful interference, and (2) this device must accept any interference received, including interference that may cause undesired operation.

This mobile phone has been tested and found to comply with the limits for a Class B digital device, pursuant to Part 15 of the FCC Rules. These limits are designed to provide reasonable protection against harmful interference in a residential installation.

This equipment generates, uses and can radiate radio frequency energy and, if not installed and used in accordance with the instructions, may cause harmful interference to radio communications. However, there is no guarantee that interference will not occur in a particular installation; if this equipment does cause harmful interference to radio or television reception, which can be determined by turning the equipment off and on, the user is encouraged to try to correct the

interference by one or more of the following measures: Reorient or relocate the receiving antenna.

- Increase the separation between the equipment and receiver.
- Connect the equipment into an outlet on a circuit different from that to which the receiver is connected.
- Consult the dealer or an experienced radio/TV technician for help.

Changes or modifications not expressly approved by the party responsible for compliance could void the user's authority to operate the equipment.

Declaration of Conformity

Hereby, NEC CASIO Mobile Communications, Ltd. declares that this product is compliance with the essential requirements and other relevant provisions of Directive 1999/5/EC. Declaration of Conformity can be found on <http://www.n-keitai.com/lineup/index.html> (Japanese only).

C E 0168

This mobile phone complies with the EU requirements for exposure to radio waves. Your mobile phone is a radio transceiver, designed and manufactured not to exceed the SAR* limits** for exposure to radio-frequency (RF) energy, which SAR* value, when tested for compliance against the standard was 0.396 W/kg. While there may be differences between the SAR* levels of various phones and at various positions, they all meet*** the EU requirements for RF exposure.

- * The exposure standard for mobile phones employs a unit of measurement known as the Specific Absorption Rate, or SAR.
- ** The SAR limit for mobile phones used by the public is 2.0 watts/kilogram (W/kg) averaged over ten grams of tissue, recommended by The Council of the European Union. The limit incorporates a substantial margin of safety to give additional protection for the public and to account for any variations in measurements.
- *** Tests for SAR have been conducted using standard operating positions with the phone transmitting at its highest certified power level in all tested frequency bands. Although the SAR is determined at the highest certified power level, the actual SAR level of the phone while operating can be well below the maximum value. This is because the phone is designed to operate at multiple power levels so as to use only the power required to reach the network. In general, the closer you are to a base station antenna, the lower the power output.

輸出管理規制について

本製品および付属品は、日本輸出管理規制（「外国為替及び外国貿易法」およびその関連法令）の適用を受ける場合があります。本製品および付属品を輸出する場合は、お客様の責任および費用負担において必要となる手続きをお取りください。

詳しい手続きについては、経済産業省へお問い合わせください。

知的財産権について

著作権・肖像権について



お客様が本製品を利用して撮影またはインターネット上のホームページからのダウンロード等により取得した文章、画像、音楽、ソフトウェアなど第三者が著作権を有するコンテンツは、私的使用目的の複製や引用など著作権法上認められた場合を除き、著作権者に無断で複製、改変、公衆送信等することはできません。

実演や興行、展示物などには、私的使用目的であっても撮影または録音を制限している場合がありますのでご注意ください。

また、お客様が本製品を利用して本人の同意なしに他人の肖像を撮影したり、撮影した他人の肖像を本人の同意なしにインターネット上のホームページに掲載するなどして不特定多数に公開することは、肖像権を侵害する恐れがありますのでお控えください。

商標について

- 「Xi」 「Xi/クロッシィ」 「FOMA」 「i モード」 「i アプリ」 「i コンシェル」 「デコメール®」 「トルカ」 「ケータイデータお預かりサービス」 「mopera」 「mopera U」 「WORLD CALL」 「i チャネル」 「おサイフケータイ」 「i Cお引っこしサービス」 「iD」 「WORLD WING」 「公共モード」 「spモード」 「声の宅配便」 「おまかせロック」 「イマドコサーチ」 「イマドコかんたんサーチ」 「ケータイお探しサービス」 「マチキャラ」 「エアメール」 「eトリセツ」 「dメニュー」 「dマーケット」 「かざしてリンク」 および「トルカ」 ロゴ、「おサイフケータイ」 ロゴ、「iD」 ロゴ、「spモード」 ロゴ、「Xi」 ロゴはNTTドコモの商標または登録商標です。
- 「キャッチホン」 は日本電信電話株式会社の登録商標です。
- Powered by emblend™ Copyright 2010-2012 Aplix Corporation. All Rights Reserved.emblendおよびemblendに関連する商標は、日本およびその他の国における株式会社アプリックスの商標または登録商標です。
- 📶 はフェリカネットワークス株式会社の登録商標です。
- QRコードは株式会社デンソーウェーブの登録商標です。
- microSDHC ロゴはSD-3C, LLCの商標です。
-  ロヴィ、Rovi、Gガイド、G-GUIDE、Gガイドモバイル、G-GUIDE MOBILE、およびGガイド関連ロゴは、米国Rovi Corporationおよび/またはその関連会社の日本国内における商標または登録商標です。
-  「モバキャス」 は、株式会社ジャパン・モバイルキャスティングの商標です。
- 「NOTTV」 は、株式会社mmbiの商標です。

- [MEDIAS[®] / メディアス[®]] およびロゴは、NEC カシオモバイルコミュニケーションズ株式会社の登録商標です。
- [PictMagic / ピクトマジック] [MEDIAS NAVI / メディアスナビ] [Tap search] [Quick Shot / クイックショット] [おまかせコピー] [瞬撮カメラ] [ベストフォト] [お好みecoモード] [しっかりecoモード] [SNSシェア / SNS Share] [PLUSPROOF] はNECカシオモバイルコミュニケーションズ株式会社の商標または登録商標です。
- Microsoft[®] およびWindows[®]、Windows Media[®]、Windows Vista[®]は、米国Microsoft Corporationの、米国およびその他の国における商標または登録商標です。
- Microsoft[®] Exchange ActiveSync[®]は、米国Microsoft Corporationの、米国およびその他の国における商標または登録商標です。
- T9[®]はNuance Communications, Inc., および米国その他の国におけるNuance所有法人の商標または登録商標です。
- PhotoSolid[®]、MovieSolid[®] およびそのロゴマークは、株式会社モルフォの日本ならびにその他の国における登録商標または商標です。
- [Google]、[Google] ロゴ、[Android]、[Google Play]、[Google Play] ロゴ、[Gmail]、[Gmail] ロゴ、[Google トーク]、[Google トーク] ロゴ、[Google 検索]、[Google 検索] ロゴ、[Google 音声検索]、[Google 音声検索] ロゴ、[Google マップ]、[Google マップ] ロゴ、[Google+ ローカル]、[Google+ ローカル] ロゴ、[Google カレンダー]、[YouTube]、[YouTube] ロゴ、[Google+]、[Google+] ロゴ、[Google Latitude]、[Google Latitude] ロゴ、[Quickoffice]、[Google ウォレット] は、Google Inc.の商標または登録商標です。
- Wi-Fi[®]、Wi-Fi ロゴ、Wi-Fi CERTIFIED ロゴおよび Wi-Fi Protected Setup ロゴは Wi-Fi Alliance の登録商標です。
- Wi-Fi CERTIFIED[™]、Wi-Fi Protected Setup[™]、WPA[™]、WPA2[™] および Wi-Fi Direct[™] は Wi-Fi Alliance の商標です。
- ATOX は株式会社ジャストシステムの登録商標です。
- [ソラダス] は、株式会社エムティーアイの登録商標です。
- [G-SHOCK] は、カシオ計算機株式会社の登録商標です。
- DigiOn および DiXiM は、株式会社デジオンの商標です。
- 本製品には、日本電気株式会社のフォント「FontAvenue」を使用しています。
- TouchSense[®] Technology and TouchSense[®] System 3000 Series Licensed from Immersion Corporation. TouchSense[®] System 3000 Series and other Immersion software contained herein are protected under one or more of the U.S. Patents found at the following address www.immersion.com/patent-marking.html and other patents pending.





SRS WOW HDとSRS CS Headphoneは、SRS Labs, Inc.の商標です。WOW HDとCS Headphone技術は、SRS Labs, Inc.からのライセンスに基づき製品化されています。

SRS WOW HD™は、再生音質を著しく改善し、奥行き感のある豊かな重低音再生、高域の音の抜けの良さと共に迫力ある立体的な3Dエンタテインメント体験を実現します。

SRS CS Headphone™は、DVD映画などマルチチャンネルコンテンツを標準ヘッドフォンまたはイヤフォンで楽しむ際に、5.1サラウンドサウンド体験を実現します。

- Audyssey Laboratoriesからのライセンスに基づき製造されています。米国及び外国特許審議中。Audyssey Premium MobileはAudyssey Laboratoriesの商標です。Audyssey Premium Mobile™は携帯電話、スマートフォン、タブレットの様々な音響問題を解決します。スピーカーやヘッドフォンの音質改善、低音の拡張、歪を押さえた迫力ある大音量再生を実現します。



- 「きせかえ touch」は株式会社アクロディアの登録商標です。
- Copyright© 2010 FUJISOFT Inc. All rights reserved
- 「モバイルSuica」は、東日本旅客鉄道株式会社の登録商標です。
- HDR (High Dynamic Range)技術には「Morpho HDR」を採用しています。「Morpho HDR」は株式会社モルフォの商標です。
- その他本文中に記載されている会社名および商品名は、各社の商標または登録商標です。

その他

- 本製品は、MPEG-4 Visual Patent Portfolio LicenseおよびAVC Patent Portfolio Licenseに基づきライセンスされており、お客様が個人的かつ非営利目的において以下に記載する場合においてのみ使用することが認められています。
 - MPEG-4 Visual規格に準拠する動画 (以下、MPEG-4 Video) およびAVC規格に準拠する動画 (以下、AVC Video) を記録する場合
 - 個人的かつ非営利的活動に従事する消費者によって記録されたMPEG-4 VideoおよびAVC Videoを再生する場合
 - MPEG-4 VideoおよびAVC Videoを提供することについてMPEG-LAよりライセンスを受けた者から提供されるMPEG-4 VideoおよびAVC Videoを再生する場合
- 上記以外の使用についてのライセンスは付与されていません。プロモーション、社内用、営利目的などその他の用途に使用する場合には、米国法人MPEG LA, LLCにお問い合わせください。(http://www.mpegla.com 参照)
- FeliCaは、ソニー株式会社が開発した非接触ICカードの技術方式です。FeliCaは、ソニー株式会社の登録商標です。
 - 日本語変換は、オムロンソフトウェア(株)のiWnnを使用しています。iWnn©OMRON SOFTWARE Co., Ltd. 2008-2012 All Rights Reserved.
 - Bluetoothとそのロゴマークは、Bluetooth SIG, Incの登録商標で、NECカシオモバイルコミュニケーションズ株式会社はライセンスを受けて使用しています。その他の商標および名称はそれぞれの所有者に帰属します。

- 著作権を含む知的財産権を保護するため、コンテンツ権利者はMicrosoft PlayReady™を採用しています。PlayReadyで保護されたコンテンツまたはWMDRM (Windows Media Digital Rights Management) で保護されたコンテンツにアクセスするため、本製品はPlayReadyを使用します。コンテンツ使用に対する適切なアクセス制限を本製品が施していない場合、PlayReadyで保護されたコンテンツを使用する機能を無効にするようコンテンツ権利者はMicrosoftに対し要求することができます。この無効化によって何も保護されていないコンテンツまたはPlayReady/WMDRM以外の保護技術で保護されたコンテンツが影響を受けることはありません。PlayReadyをアップグレードするよう、コンテンツ権利者はお客様に要求することができます。PlayReadyのアップグレードをお客様が拒否した場合、そのアップグレードを必要とするコンテンツにお客様はアクセスできません。
- ©MTI Ltd.
- ©駅探
- ©Acrodea, Inc.
- ©尾田栄一郎／集英社・フジテレビ・東映アニメーション
- ©尾田栄一郎／集英社
- ©尾田栄一郎／2012「ワンピース」制作委員会
- ©NBGI
- ©BANDAI 2012

Windowsの表記について

- 本書では各OS（日本語版）を次のように略して表記しています。
- Windows 7は、Microsoft® Windows® 7 (Starter, Home Basic, Home Premium, Professional, Enterprise, Ultimate) の略です。
- Windows Vistaは、Windows Vista® (Home Basic, Home Premium, Business, Enterprise, Ultimate) の略です。
- Windows XPは、Microsoft® Windows® XP Professional operating systemまたはMicrosoft® Windows® XP Home Edition operating systemの略です。

GPL / LGPL適用ソフトウェアについて

- 本製品には、GNU General Public License (GPL) またはGNU Lesser General Public License (LGPL) に基づきライセンスされるソフトウェアが含まれています。お客様は、当該ソフトウェアのソースコードを入手し、GPLまたはLGPLに従い、複製、頒布および改変することができます。GPLおよびLGPLの詳細は、ホーム画面で「☺」▶「システム設定」▶「端末情報」▶「法的情報」▶「オープンソースライセンス」を参照してください。

■ ソースコードの入手方法

ソースコードの入手方法については、下記ウェブサイトにてご案内しています。
<http://www.n-keitai.com/guide/download/>
なお、ソースコードの内容等についてのご質問にはお答えいたしかねますので、予めご了承ください。

SIMロック解除

本端末はSIMロック解除に対応しています。
SIMロックを解除すると他社のSIMカードを使用することができます。

- SIMロック解除は、ドコモショップで受付をしており
ます。
- 別途SIMロック解除手数料がかかります。
- 他社のSIMカードをご使用になる場合、LTE方式で
は、ご利用いただけません。また、ご利用になれる
サービス、機能などが制限されます。当社では、一
切の動作保証はいたしませんので、あらかじめご了
承ください。
- SIMロック解除に関する詳細については、ドコモの
ホームページをご確認ください。

索引

| | | |
|----------------------------------|------------------------------|----------------------------|
| あ | 連絡先 92 | WORLD CALL 86 |
| アカウント 58 | SMS 94 | 海外利用 173 |
| 設定 123 | う | 開発者向けオプション 130 |
| メールアカウント 57 | ウィジェット | 外部接続端子キャップの開閉 30 |
| 明るさ (画面) 118 | 一覧 75 | 顔文字入力 65 |
| アクセスポイント 53 | ショートカット 79 | 各部の名称と機能 36 |
| アダプタで充電 48 | え | 壁紙の変更 80 |
| アフターサービスについて 188 | エクスポート | カメラ 156 |
| アプリケーション | ブックマーク 105 | 画面 |
| アンインストール 82 | メール 97 | 明るさ 118 |
| 一覧 71 | 連絡先 92 | 拡大／縮小 51 |
| 一覧画面 70, 81 | SMS 94 | 画面ロック 50 |
| インストール 142 | 絵文字入力 65 | 画面ロックセキュリティ 124 |
| 購入 143 | エラーメッセージ 186 | 設定 118 |
| ショートカット 79 | エリアメール 101 | 表示方向 52 |
| 設定 122 | 遠隔サポート 187 | カレンダー 168 |
| アプリケーション履歴 84 | お | 関連機器 178 |
| アラーム 168 | おサイフケータイ 144 | き |
| アラーム音量 117 | おサイフケータイ ロック設定 146 | 記号入力 65 |
| アンインストール (アプリケーション) 82 | お知らせランプ 119 | 機内モード 113 |
| 暗証番号 127 | 音 (設定) 117 | キャッチホン 89 |
| 安全上のご注意 9 | オプション品 178 | ギャラリー 160 |
| い | 主な仕様 195 | 緊急通報 85 |
| 位置情報サービス 165 | 音量 117 | キーボード |
| 位置情報サービス (設定) 123 | か | 設定 128 |
| インストール (アプリケーション) 142 | 海外で電話を受ける 177 | テンキー 61 |
| インポート | 海外に電話をかける 176 | QWERTY 61 |
| ブックマーク 105 | け | |
| メール 97 | 言語と入力 (設定) 128 | |
| | 検索 | |

| | | | | | |
|---------------|-----|-------------------|-----|---------------|-----|
| ウェブページ内 | 104 | ステータスバー | 58 | チャンネル設定 | 152 |
| Google 検索 | 83 | ストリートビュー | 165 | こ | |
| ケータイ入力 | 63 | スマートフォンあんしん遠隔サポート | 187 | 通信事業者 (海外) | 175 |
| こ | | スライド | 51 | 通知アイコン | 59 |
| 公共モード (電源OFF) | 90 | スリープモード | 50 | 通知音 | 117 |
| 購入 (アプリケーション) | 143 | せ | | 通知パネル | 60 |
| 声の宅配便 | 89 | 静止画撮影 | 159 | 通話音量 | 87 |
| 国際ダイヤルアシスト | 176 | 赤外線通信 | 133 | 通話設定 | 89 |
| 国際電話を受ける | 177 | セキュリティ (設定) | 124 | 通話保留 | 87 |
| 国際電話をかける | 176 | 設定メニュー | 107 | 通話履歴 | 88 |
| WORLD CALL | 86 | そ | | て | |
| 国際ローミング | 173 | ソフトウェア更新 | 189 | ディスプレイ (設定) | 118 |
| 故障かな?と思ったら | 179 | た | | テレビ | 151 |
| さ | | 卓上ホルダで充電 | 47 | テレビリンク | 155 |
| 再生 | | タッチパネル操作 | 50 | テンキーキーボード | 61 |
| 静止画 | 160 | タップ | 51 | 電源ON/OFF | 50 |
| 動画 | 160 | タップサーチ | 83 | 伝言メモ | 90 |
| メディアプレイヤー | 161 | 端末情報 | 131 | 転送でんわサービス | 89 |
| ワンセグ | 155 | ち | | 電卓 | 170 |
| し | | 知的財産権 | 202 | 電池パック | 41 |
| ジェスチャー入力 | 64 | 着信音 | | 電話帳 | 91 |
| 時刻設定 | 130 | 電話 | 117 | 電話番号確認 (自分) | 91 |
| 視聴予約 | 154 | メール | 98 | 電話を受ける | 87 |
| 充電 | 46 | Gmail | 101 | 電話を受ける (海外) | 177 |
| アダプタ | 48 | SMS | 96 | 電話をかける | 85 |
| 卓上ホルダ | 47 | 着信音量 | 117 | 電話をかける (海外) | 176 |
| パソコン | 49 | 着信拒否 | 87 | WORLD CALL | 86 |
| 商標 | 202 | 着信拒否 (設定) | 90 | データ使用 (設定) | 111 |
| 初期化 (端末) | 129 | 着信ランプ | 119 | データの初期化 | 129 |
| 初期設定 | 52 | 着信履歴 | 88 | データローミング (海外) | 175 |
| す | | チャット | 103 | と | |
| ステータスアイコン | 58 | | | 動画撮影 | 159 |
| | | | | 同期 (設定) | 123 |

| | | | | | |
|----------------------------|-----|-------------------------------|-----|---------------------------|-----|
| 時計 (アプリケーション) | 168 | フィーリングタッチ | 117 | Gmail | 98 |
| 時計設定 | 130 | フォルダ (ホーム画面) | 80 | SMS | 94 |
| ドコモアプリパスワード | 122 | フォント選択 | 118 | spモードメール | 94 |
| ドコモminiUIMカード | 38 | フォーマット (microSDカード) | 121 | | |
| ドラッグ | 51 | 付属品 | 1 | も | |
| トラブルシューティング | 179 | ブックマーク | 104 | 文字入力 | 61 |
| 取り扱い上のご注意 | 22 | ブラウザ | 103 | モバイルデータ | 111 |
| トルカ | 146 | フリック | 51 | モバイルネットワーク | 116 |
| | | フリック入力 | 64 | モバイルネットワーク (海外) | 175 |
| | | プロフィール | 93 | モバキャス | 147 |
| | | | | モバキャス設定 | 113 |
| に | | へ | | ゆ | |
| 入力方式切り替え (文字) | 63 | ページ並べ替え (ホーム画面) | 80 | 輸出管理規制 | 201 |
| | | | | ユーザー補助 (設定) | 130 |
| ね | | ほ | | | |
| ネットワーク暗証番号 | 127 | 防水/防塵、耐衝撃性能 | 29 | よ | |
| ネットワークサービス | 89 | 保証について | 187 | 予約 (ワンセグ) | 154 |
| ネットワークモード (海外) | 175 | ホーム画面 | 78 | | |
| | | ま | | り | |
| は | | マイプロフィール | 91 | リアカバーの取り付け/取り外し | 31 |
| バイブレーション | | マナーモード | 117 | | |
| 電話着信 | 117 | | | る | |
| メール | 98 | み | | 留守番電話サービス | 89 |
| Gmail | 101 | 水抜き | 33 | | |
| SMS | 96 | め | | ろ | |
| パソコン接続 | 135 | 名刺 | 93 | 録画予約 | 154 |
| パソコンで充電 | 49 | 迷惑電話ストップサービス | 89 | ロック解除セキュリティの設定 (設定) | 124 |
| バックアップとリセット (設定) | 129 | メジャーアップデート | 193 | ロングタッチ | 51 |
| 発信者番号通知サービス | 89 | メディア再生音量 | 117 | | |
| 発信履歴 | 88 | メディアプレイヤー | 161 | わ | |
| 番組表 | 154 | メール | | ワンセグ | 151 |
| | | エリアメール | 101 | | |
| ひ | | メール | 96 | 英字 | |
| 比吸収率 (SAR) | 198 | メールアカウント | 57 | ACアダプタで充電 | 48 |
| 日付設定 | 130 | | | | |
| | | | | | |
| ふ | | | | | |
| ファイルマネージャー | 132 | | | | |

| | | |
|-----------------|--------------|-----|
| Bluetooth | SIMカードをロック | 128 |
| 設定 | SMS | 94 |
| 通信 | spモード | 54 |
| 通話 | spモードメール | 94 |
| dマーケット | T9入力 | 64 |
| dメニュー | USBテザリング | 114 |
| DCアダプタで充電 | USB PC Link | 137 |
| DiXiM | VPN | 113 |
| DLNA | Wi-Fi設定 | 55 |
| Dockの設定 | その他の機能 | 107 |
| ecoモード | Wi-Fiテザリング | 115 |
| Gガイド番組表 | Wi-Fi Direct | 116 |
| Gmail | WORLD CALL | 86 |
| Google トーク | WORLD WING | 173 |
| Google マップ | | |
| Google マップ ナビ | | |
| Google Latitude | | |
| Google Play | | |
| Google+ ローカル | | |
| GPS | | |
| iCお引っこしサービス | | |
| iDアプリ | | |
| microSDカード | | |
| 取り付け/取り外し | | 40 |
| パソコン操作 | | 135 |
| フォーマット | | 121 |
| 容量 | | 121 |
| mopera U | | 54 |
| NOTTV | | 147 |
| PC Link | | 136 |
| PINロック解除コード | | 128 |
| PIN1コード | | 127 |
| Quickoffice | | 171 |
| QWERTYキーボード | | 61 |
| SAR (比吸収率) | | 198 |
| SIMカードロック設定 | | 128 |

ご契約内容の確認・変更、各種サービスのお申込、各種資料請求をオンライン上で承っております。

spモードから dメニュー ▶「お客様サポートへ」▶「各種お申込・お手続き」(パケット通信料無料)

パソコンから My docomo (http://www.mydocomo.com/) →各種お申込・お手続き

※spモードからご利用になる場合、「ネットワーク暗証番号」が必要となります。

※spモードからご利用になる際は、一部有料となる場合があります。

※パソコンからご利用になる場合、「docomo ID / パスワード」が必要となります。

※「ネットワーク暗証番号」および「docomo ID / パスワード」をお持ちでない方・お忘れの方は裏表紙の「総合お問い合わせ先」にご相談ください。

※ご契約内容によってはご利用にならない場合があります。

※システムメンテナンスなどにより、ご利用にならない場合があります。

マナーもいっしょに携帯しましょう

本端末を使用する場合は、周囲の方の迷惑にならないように注意しましょう。

こんな場合は必ず電源を切りましょう

■ 使用禁止の場所にいる場合

航空機内、病院内では、必ず本端末の電源を切ってください。

※ 医用電気機器を使用している方がいるのは病棟内だけではありません。ロビーや待合室などでも、必ず電源を切ってください。

■ 満員電車の中など、挿込み型心臓ペースメーカおよび挿込み型除細動器を装着した方が近くにいる可能性がある場合

挿込み型心臓ペースメーカおよび挿込み型除細動器に悪影響を与える恐れがあります。

こんな場合は公共モードに設定しましょう

■ 運転中の場合

運転中の携帯電話を手で保持しての使用は罰則の対象となります。ただし、傷病者の救護または公共の安全の維持など、やむを得ない場合を除きます。

■ 劇場・映画館・美術館など公共の場所にいる場合
静かになるべき公共の場所で本端末を使用すると、周囲の方への迷惑になります。

使用する場所や声・着信音の大きさに注意しましょう

■ レストランやホテルのロビーなどの静かな場所で本端末を使用する場合は、声の大きさなどに気をつけましょう。

■ 街の中では、通行の妨げにならない場所で使用しましょう。

プライバシーに配慮しましょう

！ カメラ付き携帯電話を利用して撮影や画像送信を行う際は、プライバシーなどにご配慮ください。

こんな機能が公共のマナーを守ります

かかってきた電話に応答しない設定や、本端末から鳴る音を消す設定など、便利な機能があります。

■ 機内モード：電波を発する機能を有効/無効にします。→P.113

■ 伝言メモ機能：電話に出られない場合に、電話をかけてきた相手の用件を録音します。→P.90

■ マナーモード：着信音など本端末から鳴る音を消します。→P.117 ※ただし、シャッター音は消せません。

■ 公共モード（電源OFF）：電話をかけてきた相手に、電源を切る必要がある場所にいる旨のガイダンスが流れ、自動的に電話を終了します。→P.90

■ バイブレータ：電話がかかってきたことを、振動で知らせます。→P.117

そのほかにも、留守番電話サービス (P.89)、転送でんわサービス (P.89) などのオプションサービスが利用できます。

海外での紛失、盗難、精算などについて
(ドコモ インフォメーションセンター)(24 時間受付)

ドコモの携帯電話からの場合

滞在国の国際電話
アクセス番号 **-81-3-6832-6600*** (無料)

* 一般電話などでかけた場合には、日本向け通話料がかかります。

※N-02E ONE PIECEからご利用の場合は、+81-3-6832-6600 でつながります。「+」は「0」をロングタッチします。

一般電話などからの場合

〈ユニバーサルナンバー〉

ユニバーサルナンバー用
国際識別番号 **-8000120-0151***

* 滞在国内通話料などがかかる場合があります。

※主要国の国際電話アクセス番号/ユニバーサルナンバー用国際識別番号については、ドコモの「国際サービスホームページ」をご覧ください。

●紛失・盗難などにあわれたら、速やかに利用中断手続きをお取りください。

●お客様が購入された本端末に故障が発生した場合は、ご帰国後にドコモ指定の故障取扱窓口へご持参ください。

海外での故障について
(ネットワークオペレーションセンター)(24 時間受付)

ドコモの携帯電話からの場合

滞在国の国際電話
アクセス番号 **-81-3-6718-1414*** (無料)

* 一般電話などでかけた場合には、日本向け通話料がかかります。

※N-02E ONE PIECEからご利用の場合は、+81-3-6718-1414 でつながります。「+」は「0」をロングタッチします。

一般電話などからの場合

〈ユニバーサルナンバー〉

ユニバーサルナンバー用
国際識別番号 **-8005931-8600***

* 滞在国内通話料などがかかる場合があります。

※主要国の国際電話アクセス番号/ユニバーサルナンバー用国際識別番号については、ドコモの「国際サービスホームページ」をご覧ください。



モバイルリサイクルネットワーク
011-2611-1111

ご不要になった携帯電話などは、自社・他社製品を問わず回収をしていますので、お近くのドコモショップへお持ちください。

※回収対象:携帯電話、PHS、電池パック、充電器、卓上ホルダ(自社・他社製品を問わず回収)

総合お問い合わせ先
(ドコモ インフォメーションセンター)

■ドコモの携帯電話からの場合



(局番なしの) **151** (無料)

※一般電話などからはご利用になれません。

■一般電話などからの場合



0120-800-000

※一部の IP 電話からは接続できない場合があります。

受付時間 午前9:00~午後8:00 (年中無休)

●番号をよくご確認の上、お間違いないようにおかけください。

●各種手続き、故障・アフターサービスについては、上記お問い合わせ先にご連絡いただくか、ドコモホームページにてお近くのドコモショップなどにお問い合わせください。

ドコモホームページ <http://www.nttdocomo.co.jp/>

故障お問い合わせ先

■ドコモの携帯電話からの場合



(局番なしの) **113** (無料)

※一般電話などからはご利用になれません。

■一般電話などからの場合



0120-800-000

※一部の IP 電話からは接続できない場合があります。

受付時間 24 時間 (年中無休)

試供品のお問い合わせ先
(NEC モバイルインフォメーションセンター)

■一般電話からの場合



0120-102001

■携帯電話からの場合



0570-064919

※PHS からは受付ができないため、一般電話/携帯電話からおかけください。

受付時間 平日 午前9:00 ~ 12:00

午後1:00 ~ 5:00

(土・日・祝日・NEC 所定の休日を除く)

●番号をよくご確認の上、お間違いないようにおかけください。

●試供品については、本書内でご確認ください。

試供品(サウザンド・サニー号置き台、
麦わらの一味キャラクターピン)のお問い合わせ先
(バンダイお客様相談センター)



0570-041-101

受付時間 10:00 ~ 17:00 (祝日、夏季・冬季休業日を除く)

●PHS、IP 電話等をご利用の方は、04-7146-0371 へおかけください。



マナーもいっしょに携帯しましょう。

○公共の場所で携帯電話をご利用の際は、周囲の方への心くばりを忘れずに。

販売元 株式会社NTTドコモ
製造元 NECカシオモバイルコミュニケーションズ株式会社

'12.11(1.1版)



Li-ion00