



XPERIA Z3 SO-01G

取扱説明書

'16.7

はじめに

「SO-01G」をお買い上げいただきまして、誠にありがとうございます。

ご使用前やご利用中に、本書をお読みいただき、正しくお使いください。

SO-01Gの取扱説明書について

SO-01Gの操作については、本書のほかに『クイックスタートガイド』や本端末用アプリの「取扱説明書」で説明しています。

●『クイックスタートガイド』（本体付属品）

お買い上げ時に最初に行う基本的な操作や設定のほか、画面の表示内容、主な機能の操作などを説明しています。

●『取扱説明書』（本端末のアプリ）

各種機能の操作や設定操作などを説明しています。『取扱説明書』アプリを利用するには、ホーム画面で  『取扱説明書』をタップします。初めてご利用になる場合は、画面の指示に従ってアプリをダウンロードしてインストールする必要があります。『取扱説明書』アプリを削除した場合は、PlayストアでGoogle Playにアクセスして再インストールできます。ホーム画面で『Playストア』をタップし、『取扱説明書』アプリを検索して選択し、画面の指示に従ってインストールします。以後は電子書籍としてご覧いただけます。また、説明ページの記載内容をタップして実際の操作へ移行したり、参照内容を表示したりできます。

●『取扱説明書』（PDFファイル）

各種機能の操作や設定操作などを説明しています。次のドコモのホームページよりダウンロードできます。





<https://www.nttdocomo.co.jp/support/trouble/manual/download/index.html>

※『クイックスタートガイド』の最新情報もダウンロードできます。なお、URLおよび掲載内容については、将来予告なしに変更することがあります。







❖注意

- 本書の内容の一部、または全部を無断転載することは、禁止されています。
- SO-01Gに関する重要なお知らせを次のホームページに掲載しております。ご利用の前に必ずご確認ください。
http://www.sonymobile.co.jp/support/use_support/product/so-01g/

操作説明文の表記について

本書では、各キーおよびキーアイコンを 、、、、 と表記しています。

また、キー操作や画面に表示されるアイコン・項目の選択操作などを次のように表記して説明しています。

表 記	操作内容
 を1秒以上押す	本体側面のカメラキー () を1秒以上押す
テレビ視聴画面で 	テレビ視聴画面で  をタップする
ホーム画面で  ▶  ▶ 【設定】 ▶ 【端末情報】	ホーム画面で  (アプリボタン) をタップして、次に表示された画面で「設定」を、さらに表示された画面で「端末情報」をタップする
アイコンをロングタッチ	画面上のアイコンを長めに (1～2秒間) 触れたままにする

❖お知らせ

- 本書で掲載している画面やイラストはイメージであるため、実際の画面や製品とは異なる場合があります。
- 本書では、操作方法が複数ある機能や設定の操作について、操作手順がわかりやすい方法で説明しています。
- 本書の本文中においては、「SO-01G」を「本端末」と表記させていただいております。あらかじめご了承ください。
- 本書はホームアプリが「docomo LIVE UX」の場合で説明しています (P.66)。

- 本書の操作説明は、初期状態のホーム画面からの操作で説明しています。別のアプリをホーム画面に設定している場合などは、操作手順が説明と異なることがあります。

本体付属品

- SO-01G本体（保証書付き）



- 卓上ホルダ SO23（保証書付き）

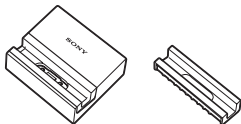

- クイックスタートガイド



- SO-01Gのご利用にあたっての注意事項
安全上／取り扱い上のご注意
- テレビ・モバキャスアンテナケーブル
SO02

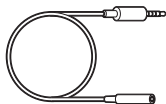

本端末に対応するオプション品（別売）は、ドコモのホームページをご覧ください。
<https://www.nttdocomo.co.jp/product/option/>

目次

■ 本体付属品	2
■ 本端末のご利用について.....	5
■ 安全上のご注意 (必ずお守りください) ..	7
■ 取り扱い上のご注意	17
■ 防水 / 防塵性能	24

ご使用前の確認と設定 29

各部の名称と機能	29
ドコモnanoUIMカードについて	30
充電する	32
電源を入れる / 切る	37
初期設定を行う	39
基本操作	40
通知LEDについて	46
ステータスバー	46
通知パネル	49
クイック設定パネル	49
ホーム画面	50
アプリ画面	57
タスクマネージャ	64
ホームアプリの切り替えかた	66
本端末内やウェブページの情報を検索する ..	66
文字入力	67
文字入力の設定	73

docomo LIVE UX 74

ホーム画面の見かた	74
ホーム画面の管理	74
アプリ画面の見かた	77
すべてのアプリ表示	78
ホーム画面のバックアップと復元	78
マイマガジンを利用する	80

ホームアプリの情報を確認する	80
----------------------	----

電話 81

電話をかける / 受ける	81
通話中の操作	85
発着信履歴	87
通話設定	89
電話帳	91

メール / ウェブブラウザ 96

ドコモメール	96
メッセージ (SMS)	96
Eメール	99
Gmail	103
緊急速報「エリアメール」	104
ブラウザ	105

アプリ 108

dメニュー	108
dマーケット	108
Playストア	109
おサイフケータイ	110
テレビ	114
FMラジオ	120
カメラ	121
アルバム	132
YouTube	134
メディアプレイヤー	134
位置情報サービスについて	136
スケジュール	139
時計	141
ドコモバックアップ	142

本体設定 146

設定メニューを表示する.....	146
無線とネットワーク.....	146
機器.....	156
ユーザー設定.....	165
システム.....	174

ファイル管理 177

ストレージ構成.....	177
ファイル操作.....	179

データ通信 181

Bluetooth機能.....	181
NFC通信.....	183

外部機器接続 186

パソコンとの接続.....	186
DLNA機器との接続.....	187

海外利用 189

国際ローミングサービス (WORLD WING) の概要.....	189
海外で利用可能なサービス.....	189
海外でご利用になる前に.....	190
滞在先で電話をかける／受ける.....	193
国際ローミングの設定.....	195
帰国後の確認.....	196

付録／索引 197

トラブルシューティング.....	197
あんしん遠隔サポート.....	204
保証とアフターサービス.....	205
ソフトウェアアップデート.....	208
パソコンに接続して更新する.....	212
主な仕様.....	212
認証および準拠について.....	217
携帯電話機の比吸収率などについて.....	217
エンドユーザーライセンス契約.....	230
輸出管理規制について.....	231
知的財産権について.....	232
SIMロック解除.....	236
索引.....	237

本端末のご利用について



- 本端末は、LTE・W-CDMA・GSM／GPRS・無線LAN方式に対応しています。
- 本端末は無線を使用しているため、トンネル・地下・建物の中などで電波の届かない場所、屋外でも電波の弱い場所、XiサービスエリアおよびFOMAサービスエリア外ではご使用になれません。また、高層ビル・マンションなどの高層階で見晴らしの良い場所であってもご使用になれない場合があります。なお、電波が強く電波状態アイコンが4本たっている状態で、移動せずに使用している場合でも通話が切れる場合がありますので、ご了承ください。
- 本端末は電波を利用している関係上、第三者により通話を傍受されるケースもないとはいえません。しかし、LTE・W-CDMA・GSM／GPRS方式では秘話機能をすべての通話について自動的にサポートしますので、第三者が受信機で傍受したとしても、ただの雑音としか聞き取れません。
- 本端末は、音声デジタル信号に変換して無線による通信を行っていることから、電波状態の悪い場所へ移動するなど、送信されてきたデジタル信号を正確に復元できない場合には、実際の音声と異なって聞こえる場合があります。
- 本端末はユーザーやゲストが利用できる機能に対応しているため、ユーザーを切り替えた際にサービスやアプリによっては同一のお客様として取り扱われる場合があります。
- 本機能の利用により発生したお客様、または第三者の損害やトラブルに関して、当社としては責任を負いかねます（P.164）。
- お客様ご自身で本端末に登録された情報は、定期的にメモを取ったり、microSDカードやパソコンなどの外部記録媒体に保管してくださるようお願いいたします。本端末の故障や修理、機種変更やその他の取り扱いなどによって、万が一、登録された情報が消失してしまうことがあっても、当社としては責任を負いかねますのであらかじめご了承ください。
- 本端末はパソコンなどと同様に、お客様がインストールを行うアプリなどによっては、本端末の動作が不安定になったり、お客様の位置情報や本端末に登録された個人情報などがインターネットを経由して外部に発信され不正に利用されたりする可能性があります。このため、ご利用されるアプリなどの提供元および動作状況について十分にご確認の上ご利用ください。
- 本端末は、FOMAプラスエリアおよびFOMAハイスピードエリアに対応しております。

- 本端末は、i モードのサイト（番組）への接続や i アプリなどには対応しておりません。
- 本端末は、データの同期や最新のソフトウェアバージョンをチェックするための通信、サーバーとの接続を維持するための通信など一部自動的に通信を行う仕様となっています。また、アプリのダウンロードや動画の視聴などデータ量の大きい通信を行うと、パケット通信料が高額になりますので、パケットパック／パケット定額サービスのご利用を強くおすすめします。
- お客様がご利用のアプリやサービスによっては、Wi-Fi通信中であってもパケット通信料が発生する場合があります。
- 公共モード（ドライブモード）には対応しておりません。
- マナーモード設定中でも、シャッター音、動画撮影時の撮影開始／終了音、アラーム、動画・音楽などの音声、通話中に📞をタップしたときの音は消音されません。
- ロック画面（P.38）にオペレーター名が表示されます。
- お客様の電話番号（自局番号）は、ホーム画面で📠▶ [設定] ▶ [端末情報] ▶ [機器の状態] ▶ [SIMのステータス] をタップして、「電話番号」で確認できます。
- 本端末のソフトウェアバージョンは、ホーム画面で📠▶ [設定] ▶ [端末情報] をタップして確認できます。
- microSDカードや端末の空き容量が少ない場合、起動中のアプリが正常に動作しなくなることがあります。その場合は保存されているデータを削除してください。
- 本端末のソフトウェアを最新の状態に更新することができます（P.208、P.212）。
- 本端末の品質改善を行うため、ソフトウェアアップデートによってオペレーティングシステム（OS）のバージョンアップを行うことがあります。このため、常に最新のOSバージョンをご利用いただく必要があります。また、古いOSバージョンで使用していたアプリが使えなくなる場合や意図しない不具合が発生する場合があります。
- 本端末では、ドコモ nanoUIMカードのみご利用になれます。ドコモ miniUIMカード、ドコモ UIMカード、FOMAカードをお持ちの場合には、ドコモショップ窓口にてドコモ nanoUIMカードにお取り替えください。
- 紛失に備え画面ロックのパスワードなどを設定し、本端末のセキュリティを確保してください（P.170）。
- 万が一紛失した場合は、Gmail、Google PlayなどのGoogle サービスやSNSなどを他の人に利用されないように、パソコンより各種サービスアカウントのパスワード変更や認証の無効化を行ってください。

- Googleが提供するサービスについては、Google Inc.の利用規約をお読みください。また、そのほかのウェブサービスについては、それぞれの利用規約をお読みください。
- 利用規約などが表示された場合は、画面の指示に従って操作してください。
- アプリおよびサービス内容は、将来予告なく変更される場合があります。
- spモード、mopera Uおよびビジネスmoperaインターネット以外のプロバイダはサポートしておりません。
- テザリングのご利用にはspモードのご契約が必要です。
- テザリングのご利用には、ポケットパック／ポケット定額サービスへのご加入を強くおすすめします。
- ご利用の料金など詳しくは、ドコモのホームページをご覧ください。
- ディスプレイは、非常に高度な技術を駆使して作られていますが、一部に点灯しないドットや常時点灯するドットが存在する場合があります。これはディスプレイの特性であり故障ではありませんので、あらかじめご了承ください。
- 市販のオプション品については、当社では動作保証はいたしませんので、あらかじめご了承ください。

安全上のご注意（必ずお守りください）

- ご使用の前に、この「安全上のご注意」をよくお読みの上、正しくお使いください。
- ここに示した注意事項は、お使いになる人や、他の人への危害、財産への損害を未然に防ぐための内容を記載していますので、必ずお守りください。
- 次の表示の区分は、表示内容を守らず、誤った使用をした場合に生じる危害や損害の程度を説明しています。







 危険	<p>この表示は、取り扱いを誤った場合、「死亡または重傷（※1）を負う危険が切迫して生じることが想定される」内容です。</p>
 警告	<p>この表示は、取り扱いを誤った場合、「死亡または重傷（※1）を負う可能性が想定される」内容です。</p>
 注意	<p>この表示は、取り扱いを誤った場合、「軽傷（※2）を負う可能性が想定される場合および物的損害（※3）の発生が想定される」内容です。</p>

※1 重傷：失明・けが・やけど（高温・低温）・感電・骨折・中毒などで後遺症が残るもの、および治療に入院・長期の通院を要するものを指します。

※2 軽傷：治療に入院や長期の通院を要さない、けが・やけど（高温・低温）・感電などを指します。

※3 物的損害：家屋・家財および家畜・ペットなどにかかわる拡大損害を指します。

■ 次の絵表示の区分は、お守りいただく内容を説明しています。

	禁止（してはいけないこと）を示す記号です。
	分解してはいけないことを示す記号です。
	水がかかる場所で使用したり、水に濡らしたりしてはいけないことを示す記号です。
	濡れた手で扱ってはいけないことを示す記号です。
	指示に基づく行為の強制（必ず実行していただくこと）を示す記号です。
	電源プラグをコンセントから抜いていただくことを示す記号です。

■ 「安全上のご注意」は、次の項目に分けて説明しています。

1. 本端末、アダプタ、卓上ホルダ、ドコモ nanoUIMカード、テレビ・モバキャスアンテナケーブルの取り扱いについて（共通）... 8
2. 本端末の取り扱いについて... 10
3. アダプタ、卓上ホルダの取り扱いについて... 13
4. ドコモ nanoUIMカードの取り扱いについて... 15
5. 医用電気機器近くでの取り扱いについて... 15
6. 材質一覧... 16

1. 本端末、アダプタ、卓上ホルダ、ドコモ nanoUIMカード、テレビ・モバキャスアンテナケーブルの取り扱いについて（共通）

危険

 高温になる場所や熱のこもりやすい場所（火のそば、暖房器具のそば、こたつや布団の中、直射日光の当たる場所、炎天下の車内など）で使用、保管、放置しないでください。
火災、やけど、けが、感電などの原因となります。

 電子レンジ、IH調理器などの加熱調理器、圧力釜などの高圧容器に入れたり、近くに置いたりしないでください。
火災、やけど、けが、感電などの原因となります。



禁止

砂や土、泥をかけたり、直に置いたりしないでください。また、砂などが付着した手で触れないでください。

火災、やけど、けが、感電などの原因となります。

防水・防塵性能については以下をご参照ください。

⇒P.24「防水／防塵性能」



禁止

水などの液体（飲料水、汗、海水、ペットの尿など）で濡れた状態では、充電しないでください。

火災、やけど、けが、感電などの原因となります。

防水性能については以下をご参照ください。

⇒P.24「防水／防塵性能」



分解禁止

分解、改造をしないでください。

火災、やけど、けが、感電などの原因となります。



水濡れ禁止

水などの液体（飲料水、汗、海水、ペットの尿など）で濡らさないでください。

火災、やけど、けが、感電などの原因となります。

防水性能については以下をご参照ください。

⇒P.24「防水／防塵性能」



水濡れ禁止

充電端子や外部接続端子に水などの液体（飲料水、汗、海水、ペットの尿など）を入れないでください。

火災、やけど、けが、感電などの原因となります。

防水性能については以下をご参照ください。

⇒P.24「防水／防塵性能」



指示

オプション品は、NTTドコモが指定したものを使用してください。

火災、やけど、けが、感電などの原因となります。

警告



禁止

落下させる、踏みつける、投げつけるなど強い力や衝撃、振動を与えないでください。火災、やけど、けが、感電などの原因となります。



禁止

充電端子や外部接続端子に導電性異物（金属片、鉛筆の芯など）を接触させたり、ほこりが内部に入ったりしないようにしてください。

火災、やけど、けが、感電などの原因となります。



禁止

使用中や充電中に、布団などで覆ったり、包んだりしないでください。

火災、やけどなどの原因となります。



指示

所定の充電時間を超過しても充電が完了しない場合は、充電を中止してください。

過充電などにより、火災、やけど、けがなどの原因となります。



指示

ガソリンスタンドなど引火性ガスが発生する可能性のある場所や粉塵が発生する場所に立ち入る場合は必ず事前に本端末の電源を切り、充電をしている場合は中止してください。

引火性ガスなどが発生する場所で使用すると、爆発や火災などの原因となります。ガソリンスタンド構内などでおサイフケータイをご使用になる際は必ず事前に電源を切った状態で使用してください。（NFC／おサイフケータイロックを設定されている場合にはロックを解除した上で電源をお切りください。）



指示

使用中、充電中、保管中に、異臭、異音、発煙、発熱、変色、変形などの異常がみられた場合は次の作業を行ってください。

- ・電源プラグをコンセントやアクセサリケースから抜く。
- ・本端末の電源を切る。

上記の作業を行わないと、火災、やけど、けが、感電などの原因となります。

注意



禁止

破損したまま使用しないでください。
火災、やけど、けがなどの原因となります。



禁止

ぐらついた台の上や傾いた場所など、不安定な場所には置かないでください。パイプレータ設定中は特にご注意ください。
落下して、けがなどの原因となります。



禁止

湿気やほこりの多い場所や高温になる場所での使用、保管はしないでください。
火災、やけど、感電などの原因となります。
防水・防塵性能については以下をご参照ください。
⇒P.24 「防水／防塵性能」



禁止

子供が使用する場合は、保護者が取り扱いの方法を教え、誤った使いかたをさせないでください。
けがなどの原因となります。



禁止

乳幼児の手の届く場所に置かないでください。
誤って飲み込んだり、けが、感電などの原因となります。



指示

本端末を長時間連続使用される場合や充電中は温度が高くなる場合がありますのでご注意ください。また、眠ってしまうなどして、意図せず長時間触れることがないようにご注意ください。

アプリ、通話、データ通信、テレビや動画視聴など、長時間の使用や充電中は、本端末やアダプタの温度が高くなる場合があります。
温度の高い部分に直接長時間触れるとお客様の体質や体調によっては肌の赤みやかゆみ、かぶれ、低温やけどなどの原因となります。

2. 本端末の取り扱いについて

危険



禁止

火の中に投入したり、熱を加えたりしないでください。
内蔵電池の発火、破裂、発熱、漏液により、火災、やけど、けがなどの原因となります。



禁止

釘（鋭利なもの）を刺したり、ハンマー（硬いもの）で叩いたり、踏みつけたりするなど過度な力を加えないでください。
内蔵電池の発火、破裂、発熱、漏液により、火災、やけど、けがなどの原因となります。



指示

内蔵電池内部の物質などが目の中に入ったときは、こすらず、すぐにきれいな水で洗った後、直ちに医師の診療を受けてください。
内蔵電池内部の物質などの影響により、失明などの原因となります。



指示

ディスプレイ内部の物質などが目や口の中に入った場合は、すぐにきれいな水で洗った後、直ちに医師の診療を受けてください。ディスプレイ内部の物質などの影響により、失明や体調不良などの原因となります。

警告



禁止

ライトの発光部を人の目に近づけて点灯、発光させないでください。特に、乳幼児に対しては十分に距離を離してください。視力障害などの原因となります。また、目がくらんだり驚いたりしてけがなどの事故の原因となります。



禁止

自動車などの運転者に向けてライトを点灯、発光しないでください。
運転の妨げとなり、事故などの原因となります。



禁止

点滅を繰り返す画面を長時間見ないでください。
けいれんや意識喪失などの原因となります。



禁止

本端末内のドコモnanoUIMカード／microSDカード挿入口に水などの液体（飲料水、汗、海水、ペットの尿など）や金属片、燃えやすいものなどの異物を入れないでください。また、ドコモnanoUIMカードやmicroSDカードの挿入場所や向きを間違えないでください。
火災、やけど、けが、感電などの原因となります。



禁止

カメラのレンズに直射日光などを長時間当てないでください。
レンズの集光作用により、火災、やけど、けがなどの原因となります。



指示

航空機へのご搭乗にあたり、本端末の電源を切るか、機内モードに設定してください。航空機内での使用については制限があるため、各航空会社の指示に従ってください。航空機の電子機器に悪影響を及ぼす原因となります。
なお、航空機内での使用において禁止行為をした場合、法令により罰せられることがあります。



指示

病院での使用については、各医療機関の指示に従ってください。
使用を禁止されている場所では、本端末の電源を切ってください。
電子機器や医用電気機器に悪影響を及ぼす原因となります。



指示

ハンズフリーに設定して通話するときや、大きな音で着信音が鳴っているとき、待ち受け中などは、必ず本端末を耳から離してください。
また、イヤホンマイクなどを本端末に装着し、ゲームや動画・音楽再生などをすることは、適度なボリュームに調節してください。
音量が大きすぎたり、長時間連続して使用したりすると難聴などの原因となります。また、周囲の音が聞こえにくいと、事故の原因となります。



指示

心臓の弱い方は、着信バイブレータ（振動）や着信音量の設定に注意してください。
心臓に悪影響を及ぼす原因となります。



指示

医用電気機器などを装着している場合は、医用電気機器メーカーもしくは販売業者に、電波による影響についてご確認の上で使用してください。
医用電気機器などに悪影響を及ぼす原因となります。



指示

高精度な制御や微弱な信号を取り扱う電子機器の近くでは、本端末の電源を切ってください。

電子機器が誤動作するなどの悪影響を及ぼす原因となります。

※ ご注意いただきたい電子機器の例
補聴器、植込み型心臓ペースメーカーおよび植込み型除細動器、その他の医用電気機器、その他の自動制御機器など。
植込み型心臓ペースメーカーおよび植込み型除細動器、その他の医用電気機器をご使用される方は、各医用電気機器メーカーもしくは販売業者に電波による影響についてご確認ください。



指示

ディスプレイ部やカメラのレンズを破損した際には、割れたガラスやアクリル樹脂、露出した本端末の内部にご注意ください。破損部や露出部に触れると、やけど、けが、感電などの原因となります。



指示

内蔵電池が漏液したり、異臭がしたりするときは、直ちに使用をやめて火気から遠ざけてください。

漏液した液体に引火し、発火、破裂などの原因となります。



指示

ベットのなどが本端末に噛みつかないようにご注意ください。

内蔵電池の発火、破裂、発熱、漏液により、火災、やけど、けがなどの原因となります。

▲ 注意



禁止

ストラップなどを持って本端末を振り回さないでください。

本人や他の人、周囲の物に当たり、けがなどの事故の原因となります。



禁止

モーションセンサーのご利用にあたっては、必ず周囲の安全を確認し、本端末をしっかり握り、必要以上に振り回さないでください。

けがなどの事故の原因となります。



禁止

ディスプレイを破損し、内部の物質などが漏れた場合には、顔や手などの皮膚や衣類などにつけないでください。

目や皮膚への傷害などを起こす原因となります。

内部の物質などが目や口に入った場合や、皮膚や衣類に付着した場合は、すぐにきれいな水で洗い流してください。

また、目や口に入った場合は、洗浄後直ちに医師の診療を受けてください。



禁止

一般のゴミと一緒に捨てないでください。発火による火災、やけど、けがなどの原因となります。

また、環境破壊の原因となります。不要となった本端末は、ドコモショップなど窓口にお持ちいただくか、回収を行っている市区町村の指示に従ってください。



禁止

内蔵電池内部の物質などが漏れた場合は、顔や手などの皮膚につけないでください。目や皮膚への傷害などを起こす原因となります。

内部の物質などが目や口に入った場合や、皮膚や衣類に付着した場合は、すぐにきれいな水で洗い流してください。

また、目や口に入った場合は、洗浄後直ちに医師の診療を受けてください。



指示

自動車内で使用する場合、自動車メーカーもしくは販売業者に、電波による影響についてご確認ください。

車種によっては、まれに車載電子機器に影響を及ぼす原因となりますので、その場合は直ちに使用を中止してください。



指示

本端末の使用により、皮膚に異状が生じた場合は、直ちに使用をやめ、医師の診療を受けてください。お客様の体質や体調によっては、かゆみ、かぶれ、湿疹などが生じることがあります。

各箇所の材質については以下をご参照ください。

⇒P.16「材質一覧」



指示

本端末の送話口（マイク）／スピーカー部、受話口／スピーカー部に磁気を発生する部品を使用しているため、金属片（カッターの刃やホチキスの針など）が付着していないことを確認してください。

付着物により、けがなどの原因となります。



指示

ディスプレイを見る際は、十分明るい場所で、ある程度の距離をとってください。暗い場所や近くで見ると視力低下などの原因となります。

3. アダプタ、卓上ホルダの取り扱いについて



警告



禁止

アダプタのコードが傷んだら使用しないでください。
火災、やけど、感電などの原因となります。



禁止

アダプタや卓上ホルダは、風呂場などの湿気の多い場所では使用しないでください。
火災、やけど、感電などの原因となります。



禁止

DCアダプタはマイナスアース車専用です。プラスアース車には使用しないでください。
火災、やけど、感電などの原因となります。



禁止

雷が鳴り出したら、アダプタには触れないでください。
感電などの原因となります。



禁止

コンセントやアクセサリソケットにつないだ状態で充電端子をショートさせないでください。また、充電端子に手や指など、身体の一部を触れさせないでください。
火災、やけど、感電などの原因となります。



禁止

アダプタのコードの上に重いものをのせたり、引っ張るなど無理な力を加えたりしないでください。
火災、やけど、感電などの原因となります。



禁止

コンセントにACアダプタを抜き差しするときは、金属製ストラップなどの金属類を接触させないでください。
火災、やけど、感電などの原因となります。



禁止

ACアダプタに海外旅行用の変圧器（トランスコンバーター）を使用しないでください。
発火、発熱、感電などの原因となります。



禁止

本端末にアダプタを接続した状態で、接続部に無理な力を加えないでください。
火災、やけど、けが、感電などの原因となります。



濡れ手禁止

濡れた手でアダプタのコードや充電端子、電源プラグ、卓上ホルダに触れないでください。
火災、やけど、感電などの原因となります。



指示

指定の電源、電圧で使用してください。
また、海外で充電する場合は、海外で使用可能なACアダプタで充電してください。
誤った電源、電圧で使用するとう火災、やけど、感電などの原因となります。
ACアダプタ：AC100V（家庭用交流コンセントのみに接続すること）
海外で使用可能なACアダプタ：AC100V～240V（家庭用交流コンセントのみに接続すること）
DCアダプタ：DC12V・24V（マイナスアース車専用）



指示

DCアダプタのヒューズを交換する場合は、必ず指定のヒューズを使用してください。
指定以外のヒューズを使用すると、火災、やけど、感電などの原因となります。指定のヒューズに関しては、個別の取扱説明書でご確認ください。



指示

電源プラグについたほこりは、拭き取ってください。
ほこりが付着した状態で使用すると、火災、やけど、感電などの原因となります。



指示

アダプタをコンセントやアクセサリースOCKETに差し込むときは、確実に差し込んでください。
確実に差し込まないと、火災、やけど、感電などの原因となります。



指示

電源プラグをコンセントやアクセサリースOCKETから抜く場合は、アダプタのコードを引っ張るなど無理な力を加えず、アダプタを持って抜いてください。
アダプタのコードを引っ張るとコードが傷つき、火災、やけど、感電などの原因となります。



指示

本端末にアダプタを抜き差しする場合は、コードを引っ張るなど無理な力を加えず、接続する端子に対してまっすぐ抜き差ししてください。
正しく抜き差ししないと、火災、やけど、けが、感電などの原因となります。



指示

充電端子が曲がるなど変形した場合は、直ちに使用をやめてください。また、変形を元に戻しての使用もやめてください。
充電端子のショートにより、火災、やけど、けが、感電などの原因となります。



電源プラグを抜く

使用しない場合は、アダプタの電源プラグをコンセントやアクセサリースOCKETから抜いてください。
電源プラグを差したまま放置すると、火災、やけど、けが、感電などの原因となります。



電源プラグを抜く

水などの液体（飲料水、汗、海水、ペットの尿など）が入った場合は、直ちに電源プラグをコンセントやアクセサリースOCKETから抜いてください。
火災、やけど、感電などの原因となります。



電源プラグを抜く

お手入れの際は、電源プラグをコンセントやアクセサリースOCKETから抜いて行ってください。
抜かずに行くと、火災、やけど、感電などの原因となります。

注意



禁止

コンセントやアクセサリソケットにつないだ状態でアダプタに長時間触れないでください。

やけどなどの原因となります。

4. ドコモ nanoUIMカードの取り扱いについて

注意



指示

ドコモ nanoUIMカードを取り扱う際は指などの体の一部を傷つけないよう、切断面にご注意ください。

けがなどの原因となります。

5. 医用電気機器近くでの取り扱いについて

警告



指示

植込み型心臓ペースメーカおよび植込み型除細動器などの医用電気機器を装着されている場合は、装着部から本端末を15cm以上離して携行および使用してください。

電波により医用電気機器の作動に悪影響を及ぼす原因となります。



指示

自宅療養などにより医療機関の外で、植込み型心臓ペースメーカおよび植込み型除細動器以外の医用電気機器を使用される場合には、電波による影響について個別に医用電気機器メーカーなどにご確認ください。

電波により医用電気機器の作動に悪影響を及ぼす原因となります。



指示

身動きが自由に取れないなど、周囲の方と15cm未満に近づく恐れがある場合には、事前に本端末を電波の出ない状態に切り替えてください（機内モードまたは電源オフなど）。

付近に植込み型心臓ペースメーカおよび植込み型除細動器などの医用電気機器を装着している方がいる可能性があります。電波により医用電気機器の作動に悪影響を及ぼす原因となります。



指示

医療機関内における本端末の使用については、各医療機関の指示に従ってください。医用電気機器の作動に悪影響を及ぼす原因となります。

6. 材質一覧

使用箇所	材質	表面処理
外装ケース（4コーナー）	PA樹脂	—
外装ケース（ストラップホール）	PA樹脂（ガラス入り）	—
外装ケース（上下および側面、microUSB接続端子カバー、ドコモnanoUIMカード／microSDカード挿入口カバー）、電源キー、音量キー、カメラキー	アルミニウム合金	陽極酸化皮膜処理
外装ケース（ヘッドセット接続端子部）	ナイロン樹脂	—
透明板（カメラ）	PMMA樹脂＋PC樹脂	AR処理
透明板（ディスプレイ、背面）	強化ガラス	AFP処理
化粧リング（カメラ）	ステンレス合金	—
マグネットコネクタ（樹脂部）	PPS樹脂（Black、Copper） ナイロン樹脂（White、Silver Green）	—
マグネットコネクタ（板金）	SUS	アクリル系塗装処理
マグネットコネクタ（電極部）	りん青銅	金メッキ

使用箇所	材質	表面処理
卓上ホルダ（上ケース、下ケース）	ABS樹脂	—
卓上ホルダ（アタッチメント）	PC樹脂	—
卓上ホルダ（マグネットコネクタ）	ネオジム	ニッケルメッキ
卓上ホルダ（接触端子、充電端子）	黄銅	金メッキ
卓上ホルダ（ハウジング：接触端子）	PA樹脂	—
卓上ホルダ（ハウジング：充電端子）	ポリエステル樹脂	—
卓上ホルダ（シールド：充電端子）	ステンレス	—
卓上ホルダ（機銘板）	PET（アルミ蒸着）樹脂	—
卓上ホルダ（製造番号ラベル）	PET樹脂	—
卓上ホルダ（2Dバーコードラベル）	PS樹脂	—
卓上ホルダ（水没ラベル）	上質紙	—
卓上ホルダ（ゴム足）	ポリウレタン樹脂	—
テレビ・モバキャスアンテナケーブル（接続プラグ：金属部分）	黄銅	金メッキ
テレビ・モバキャスアンテナケーブル（接続プラグ：ポディー、ケーブル、ヘッドセット接続端子：ポディー）	エラストマー樹脂	—

取り扱い上のご注意

■ 共通のお願い

- SO-01Gは防水／防塵性能を有しておりますが、本端末内部に水などの液体（飲料水、汗、海水、ペットの尿など）や粉塵などの異物を入れたり、付属品、オプション品にこれらを付着させたりしないでください。
アダプタ、卓上ホルダ、ドコモnanoUIMカード、テレビ・モバキャスアンテナケーブルは防水／防塵性能を有しておりません。風呂場などの湿気が多い場所でのご使用や、雨などがかかることはおやめください。また身に付けている場合、汗による湿気により内部が腐食し故障の原因となります。調査の結果、これらの水濡れによる故障と判明した場合、保証対象外となり修理できないことがありますので、あらかじめご了承ください。なお、保証対象外ですので修理を実施できる場合でも有料修理となります。
- お手入れは乾いた柔らかい布（めがね拭きなど）で拭いてください。
 - 乾いた布などで強く擦ると、ディスプレイに傷がつく場合があります。
 - ディスプレイに水滴や汚れなどが付着したまま放置すると、シミになることがあります。
 - アルコール、シンナー、ベンジン、洗剤などで拭くと、印刷が消えたり、色があせたりすることがあります。

- 端子は時々乾いた綿棒などで清掃してください。

端子が汚れていると接触が悪くなり、電源が切れたり充電不十分の原因となったりしますので、端子を乾いた綿棒などで拭いてください。また、清掃する際には端子の破損に十分ご注意ください。

- エアコンの吹き出し口の近くに置かないでください。

急激な温度の変化により結露し、内部が腐食し故障の原因となります。

- 本端末に無理な力がかからないように使用してください。

多くのものが詰まった荷物の中に入れてたり、衣類のポケットに入れて座ったりするとディスプレイ、内部基板、内蔵電池などの破損、故障の原因となります。

また、外部接続機器を外部接続端子に差した状態の場合、破損、故障の原因となります。

- ディスプレイは金属などで擦ったり引っかいたりしないでください。

傷つくことがあり、故障、破損の原因となります。

- 対応の各オプション品に添付されている個別の取扱説明書をよくお読みください。

- 本端末を落としたり、衝撃を与えたりしないでください。

故障、破損の原因となります。

■ 本端末についてのお願い

- タッチスクリーンの表面を強く押ししたり、爪やボールペン、ピンなど先の尖ったもので操作したりしないでください。
タッチスクリーンが破損する原因となります。
- 極端な高温、低温は避けてください。
温度は5℃～40℃（ただし、36℃以上は風呂場などでの一時的な使用に限る）、湿度は45%～85%の範囲でご使用ください。
- 一般の電話機やテレビ・ラジオなどをお使いになっている近くで使用すると、悪影響を及ぼす原因となりますので、なるべく離れた場所でご使用ください。
- お客様ご自身で本端末に登録された情報内容は、microSDカード、パソコン、クラウドなどにバックアップ、別にメモを取るなどして保管してください。ようお願いいたします。
万が一登録された情報内容が消失してしまうことがあっても、当社としては責任を負いかねますのであらかじめご了承ください。
- 外部接続端子に外部接続機器を接続する際に斜めに差ししたり、差した状態で引っ張ったりしないでください。
故障、破損の原因となります。
- 使用中、充電中、本端末は温かくなりますが、異常ではありません。そのままご使用ください。
- カメラを直射日光の当たる場所に放置しないでください。
素子の退色・焼付きを起こす場合があります。

- 通常はmicroUSB接続端子カバー、ドコモnanoUIMカード／microSDカード挿入口カバーを閉じた状態でご使用ください。

水などの液体（飲料水、汗、海水、ペットの尿など）や粉塵などの異物が入り故障の原因となります。

- microSDカードの使用中は、microSDカードを取り外したり、本端末の電源を切ったりしないでください。
データの消失、故障の原因となります。
- 磁気カードなどを本端末に近づけないでください。

キャッシュカード、クレジットカード、テレホンカード、フロッピーディスクなどの磁気データが消えてしまうことがあります。

- 本端末に磁気を帯びたものを近づけないでください。

強い磁気を近づけると誤動作の原因となります。

- 近接センサー部をフィルムやシールなどでふさいだり、汚したりしないでください。

近接センサーを使用する各種機能が正常に動作しない場合があります。

近接センサーの位置は、以下をご参照ください。

⇒P.29「各部の名称と機能」

- **内蔵電池は消耗品です。**
使用状態などによって異なりますが、十分に充電しても使用時間が極端に短くなったときは内蔵電池の交換時期です。内蔵電池の交換につきましては、裏表紙の「故障お問い合わせ・修理お申込み先」または、ドコモ指定の故障取扱窓口までお問い合わせください。
- **充電は、適正な周囲温度（5℃～35℃）の場所で行ってください。**
- **内蔵電池の使用時間は、使用環境や内蔵電池の劣化度により異なります。**
- **内蔵電池の使用条件により、寿命が近づくにつれて内蔵電池が膨れる場合があります。**
本端末が内蔵電池の膨らみによる故障と判明した場合、保証対象外となり修理できないことがありますので、あらかじめご了承ください。なお、保証対象外ですので修理を実施できる場合でも有料修理となります。
- **本端末を保管される場合は、次の点にご注意ください。**
 - フル充電状態（充電完了後すぐの状態）での保管
 - 電池残量なしの状態（本端末の電源が入らない程消費している状態）での保管

内蔵電池の性能や寿命を低下させる原因となります。

保管に適した電池残量は、目安として電池残量が40パーセント程度の状態をおすすめします。

- **本端末の内蔵電池の種類は次のとおりです。**

表示	電池の種類
Li-ion 00	リチウムイオン電池

■ アダプタ、卓上ホルダについてのおお願い

- **充電は、適正な周囲温度（5℃～35℃）の場所で行ってください。**
- **次のような場所では、充電しないでください。**
 - 湿気、ほこり、振動の多い場所
 - 一般の電話機やテレビ・ラジオなどの近く
- **充電中、アダプタや卓上ホルダ（接触端子を含む）が温かくなることがありますが、異常ではありません。そのままご使用ください。**
- **DCアダプタを使用して充電する場合は、自動車のエンジンを切ったまま使用しないでください。**
自動車のバッテリーを消耗させる原因となります。
- **抜け防止機構のあるコンセントをご使用の場合、そのコンセントの取扱説明書に従ってください。**
- **強い衝撃を与えないでください。また、充電端子を変形させないでください。**
故障の原因となります。
- **卓上ホルダのアタッチメントの取り付け／取り外しには、無理な力を入れないでください。**
故障、破損の原因となります。

- 卓上ホルダの接触端子の間にあるマグネットコネクタは磁石を使用しています。砂鉄や金属製の異物（クリップなど）が付着していないことを確かめの上、本端末を取り付けてください。異物がある場合、柔らかい布などで取り除いてからご使用ください。
- 磁気カードなどを卓上ホルダに近づけないでください。
キャッシュカード、クレジットカード、テレホンカード、フロッピーディスクなどの磁気データが消えてしまうことがあります。
- 医用電気機器や電子機器などの磁力の影響を受ける場所の近くでは使用しないでください。

■ ドコモnanoUIMカードについてのおお願い

- ドコモnanoUIMカードの取り付け／取り外しには、必要以上に力を入れないでください。
- 他のICカードリーダー／ライターなどにドコモnanoUIMカードを挿入して使用した結果として故障した場合は、お客様の責任となりますので、ご注意ください。
- IC部分はいつもきれいな状態でご使用ください。
- お手入れは、乾いた柔らかい布（めがね拭きなど）で拭いてください。

- お客様ご自身で、ドコモnanoUIMカードに登録された情報内容は、別にメモを取るなどして保管して下さるようお願いいたします。

万が一登録された情報内容が消失してしまうことがあっても、当社としては責任を負いかねますのであらかじめご了承ください。

- 環境保全のため、不要になったドコモnanoUIMカードはドコモショップなど窓口にお持ちください。
- ICを傷つけたり、不用意に触れたり、ショートさせたりしないでください。
データの消失、故障の原因となります。
- ドコモnanoUIMカードを落としたり、衝撃を与えたりしないでください。
故障の原因となります。
- ドコモnanoUIMカードを曲げたり、重いものをのせたりしないでください。
故障の原因となります。
- ドコモnanoUIMカードにラベルやシールなどを貼った状態で、本端末に取り付けしないでください。
故障の原因となります。

■ Bluetooth®機能を利用する場合のお願い

- 本端末は、Bluetooth機能を利用した通信時のセキュリティとして、Bluetooth標準規格に準拠したセキュリティ機能に対応しておりますが、設定内容などによってセキュリティが十分でない場合があります。Bluetooth機能を利用した通信を行う際にはご注意ください。
- Bluetooth機能を利用した通信時にデータや情報の漏洩が発生しましても、責任を負いかねますので、あらかじめご了承ください。
- 周波数帯について
本端末のBluetooth機能／無線LAN機能が利用する周波数帯は、次のとおりです。

2.4FH4/XX8/DS4/OF4

2.4：2400MHz帯を利用する無線設備を表します。

FH/XX/DS/OF：変調方式がFH-SS、その他の方式、DS-SS、OFDMであることを示します。

4：想定される干渉距離が40m以下であることを示します。

8：想定される干渉距離が80m以下であることを示します。

■■■：2400MHz～2483.5MHzの全帯域を利用し、かつ移動体識別装置の帯域を回避可能であることを意味します。

利用可能なチャネルは国により異なります。航空機内の利用は、事前に各航空会社へご確認ください。

• Bluetooth機器使用上の注意事項

本端末の利用周波数帯では、電子レンジなどの家電製品や産業・科学・医療用機器のほか、工場の製造ラインなどで利用される免許を要する移動体識別用構内無線局、免許を要しない特定小電力無線局、アマチュア無線局など（以下「他の無線局」と略します）が運用されています。

- 本端末を使用する前に、近くで「他の無線局」が運用されていないことを確認してください。
- 万が一、本端末と「他の無線局」との間に電波干渉が発生した場合には、速やかに利用場所を変えるか、「電源を切る」など電波干渉を避けてください。
- その他、ご不明な点につきましては、裏表紙の「総合お問い合わせ先」までお問い合わせください。

■ 無線 LAN (WLAN) についてのごお願い

- 無線 LAN (WLAN) は、電波を利用して情報のやり取りを行うため、電波の届く範囲であれば自由に LAN 接続できる利点があります。その反面、セキュリティの設定を行っていないときは、悪意ある第三者に通信内容を盗み見られたり、不正に侵入されたりする可能性があります。お客様の判断と責任において、セキュリティの設定を行い、利用することを推奨します。
- 無線 LAN について
電気製品・AV・OA 機器などの磁気を帯びているところや電磁波が発生しているところで利用しないでください。
 - 磁気や電気雑音の影響を受けると雑音が大きくなったり、通信ができなくなったりすることがあります (特に電子レンジ使用時には影響を受けることがあります)。
 - テレビ、ラジオなどに近いと受信障害の原因となったり、テレビ画面が乱れたりすることがあります。
 - 近くに複数の無線 LAN アクセスポイントが存在し、同じチャネルを利用していると、正しく検索できない場合があります。

・ 2.4GHz 機器使用上の注意事項

WLAN 搭載機器の使用周波数帯では、電子レンジなどの家電製品や産業・科学・医療用機器のほか工場の製造ラインなどで使用されている移動体識別用の構内無線局 (免許を要する無線局) および特定小電力無線局 (免許を要しない無線局) ならびにアマチュア無線局 (免許を要する無線局) が運用されています。

- この機器を使用する前に、近くで移動体識別用の構内無線局および特定小電力無線局ならびにアマチュア無線局が運用されていないことを確認してください。
- 万が一、この機器から移動体識別用の構内無線局に対して有害な電波干渉の事例が発生した場合には、速やかに使用周波数を変更するかご利用を中断していただいた上で、裏表紙の「総合お問い合わせ」までお問い合わせいただき、混信回避のための処置など (例えば、パーティションの設置など) についてご相談ください。
- その他、この機器から移動体識別用の特定小電力無線局あるいはアマチュア無線局に対して電波干渉の事例が発生した場合など何かお困りのことが起きたときは、裏表紙の「総合お問い合わせ」までお問い合わせください。

・ 5GHz 機器使用上の注意事項

本端末は、5GHz の周波数帯において、5.2GHz 帯 (W52)、5.3GHz 帯 (W53)、5.6GHz 帯 (W56) の 3 種類の帯域を利用できます。

- 5.2GHz 帯 (W52 / 36、40、44、48ch)
- 5.3GHz 帯 (W53 / 52、56、60、64ch)
- 5.6GHz 帯 (W56 / 100、104、108、112、116、120、124、128、132、136、140ch)

本端末に内蔵の無線 LAN を 5.2 / 5.3GHz 帯でご利用になる場合、電波法の定めにより屋外ではご利用になれません。

■ FeliCa®およびNFCリーダー／ライター機能についてのお願

- 本端末のFeliCaおよびNFCリーダー／ライター、P2P機能は、無線局の免許を要しない微弱電波を利用しています。
- 使用周波数は13.56MHz帯です。周囲で他のリーダー／ライター、P2P機能をご利用の場合、十分に離してお使いください。また、他の同一周波数帯を利用の無線局が近くにないことを確認してお使いください。
- 航空機内の利用は、事前に各航空会社へご確認ください。ご利用の国によっては利用が制限されている場合があります。その国／地域の法規制などの条件を確認の上、ご利用ください。

■ 注意

- 改造された本端末は絶対に使用しないでください。改造した機器を使用した場合は電波法／電気通信事業法に抵触します。

本端末は、電波法に基づく特定無線設備の技術基準適合証明等に関する規則、および電気通信事業法に基づく端末機器の技術基準適合認定等に関する規則を順守しており、その証として「技術マーク」が本端末の電子銘板に表示されております。電子銘板は、ホーム画面で ▶ [設定] ▶ [端末情報] ▶ [認証] をタップしてご確認ください。

本端末のネジを外して内部の改造を行った場合、技術基準適合証明などが無効となります。技術基準適合証明などが無効となった状態で使用すると、電波法および電気通信事業法に抵触しますので、絶対に使用されないようにお願いいたします。

- 自動車などを運転中の使用にはご注意ください。

運転中に本端末を手で保持しての使用は罰則の対象となります。

ただし、傷病者の救護または公共の安全の維持など、やむを得ない場合は対象外となります。

- 本端末のFeliCaおよびNFCリーダー／ライター機能は日本国内での無線規格に準拠しています。

海外でご利用される場合は、その国／地域の法規制などの条件をあらかじめご確認ください。

- 基本ソフトウェアを不正に変更しないでください。

ソフトウェアの改造とみなし故障修理をお断りする場合があります。

防水／防塵性能

SO-01Gは、microUSB接続端子カバー、ドコモ nanoUIMカード／microSDカード挿入口カバーを確実に取り付けられた状態で、IPX5^{※1}、IPX8^{※2}の防水性能、IP6X^{※3}の防塵性能を有しています。

- ※1 IPX5とは、内径6.3mmの注水ノズルを使用し、約3mの距離から12.5L／分の水を最低3分間注水する条件であらゆる方向から噴流を当てても、電話機としての機能を有することを意味します。
- ※2 IPX8とは、常温で水道水、かつ静水の水深1.5mのところをSO-01Gを静かに沈め、約30分間放置後に取り出したときに電話機としての機能を有することを意味します。
- ※3 IP6Xとは、直径75 μ m以下の塵埃（じんあい）が入った装置に電話機を8時間入れてかかはさせ、取り出したときに電話機の内部に塵埃が侵入しない機能を有することを意味します。

SO-01Gが有する防水／防塵性能のできるこ

- 雨の中で傘をささずに通話ができます（1時間の雨量が20mm程度）。
 - 手が濡れているときや本端末に水滴がついているときには、microUSB接続端子カバー、ドコモ nanoUIMカード／microSDカード挿入口カバーの開閉はしないでください。
- 汚れたり水道水以外が付着したりした場合に洗い流すことができます。
 - やや弱めの水流（6L／分未満）で蛇口やシャワーより約10cm離れた位置で常温（5℃～35℃）の水道水で洗えます。
 - 洗うときはmicroUSB接続端子カバー、ドコモ nanoUIMカード／microSDカード挿入口カバーを開かないように押さえたまま、ブラシやスポンジなどは使用せず手洗いしてください。洗った後は、水抜きをしてから使用してください（P.27）。
- プールサイドで使用できます。ただし、プールの水をかけたり、プールの水に浸けたりしないでください。
- お風呂場で使用できます。
 - 湯船には浸けないでください。また、お湯の中で使用しないでください。故障の原因となります。万が一、湯船に落としてしまった場合には、すぐに拾って所定の方法（P.27）で水抜きしてください。

- 温泉や石鹸、洗剤、入浴剤の入った水には絶対に浸けないでください。万が一、水道水以外が付着してしまった場合は、前述の方法で洗い流してください。
- お風呂場では、温度は5℃～45℃、湿度は45%～99%、使用時間は2時間以内の範囲でご使用ください。
- 急激な温度変化は結露の原因となります。寒いところから暖かいお風呂場などに本端末を持ち込むときは、本端末が常温になるまで待ってください。
- 蛇口やシャワーからお湯をかけないでください。

防水／防塵性能を維持するために

水や粉塵の侵入を防ぐために、必ず次の点を守ってください。

- 常温の水道水以外の液体をかけたり、浸けたりしないでください。
- microUSB接続端子カバー、ドコモ nanoUIMカード／microSDカード挿入口カバーはしっかりと閉じてください。接触面に微細なゴミ（髪の毛1本、砂粒1つ、微細な繊維など）が挟まると、水や粉塵が侵入する原因となります。
- 受話口／スピーカー、送話口（マイク）／スピーカー、セカンドマイク、ヘッドセット接続端子、ストラップホールなどを尖ったものでつつかないでください。

- 落下させないでください。傷の発生などにより防水／防塵性能の劣化を招くことがあります。
- microUSB接続端子カバー、ドコモ nanoUIMカード／microSDカード挿入口カバー裏面のゴムパッキンは防水／防塵性能を維持する上で重要な役割を担っています。はがしたり傷つけたりしないでください。また、ゴミが付着しないようにしてください。

■ microUSB接続端子カバー、ドコモ nanoUIMカード／microSDカード挿入口カバーの開きかた

ミゾに指先をかけてカバーを開いてください。

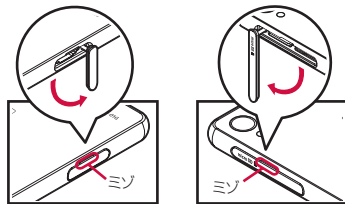

microUSB接続端子
カバー

ドコモnanoUIMカード/
microSDカード
挿入口カバー

microUSB接続端子カバー、ドコモ nanoUIMカード／microSDカード挿入口カバーの閉じかた

矢印の方向へカバーを戻した後に○部分を押し込んですき間がないことを確認してください。

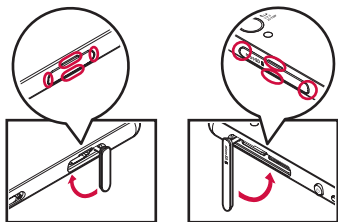

microUSB接続端子
カバー

ドコモnanoUIMカード/
microSDカード
挿入口カバー

防水／防塵性能を維持するため、異常の有無に関わらず、2年に1回、部品の交換をおすすめします。部品の交換は端末をお預かりして有料にて承ります。ドコモ指定の故障取扱窓口にお持ちください。

ご使用にあたっての注意事項

次のイラストで表すような行為は行わないでください。

〈例〉



石鹸／洗剤／入浴剤
をつける



ブラシ／スポンジ
で洗う



洗濯機で洗う



強すぎる水流を
当てる



海水につける



温泉で使う



砂／泥をつける

また、次の注意事項を守って正しくお使いください。

- ・付属品、オプション品は防水／防塵性能を有していません。
- ・規定（P.24）以上の強い水流を直接当てないでください。SO-01GはIPX5の防水性能を有していますが、故障の原因となります。
- ・万が一、塩水や海水、清涼飲料水がかかったり、泥や土などが付着したりした場合には、すぐに洗い流してください。乾燥して固まると、汚れが落ちにくくなり、傷や故障の原因となります。
- ・熱湯に浸けたり、サウナで使用したり、温風（ドライヤーなど）を当てたりしないでください。

- 本端末を水中で移動させたり、水面に叩きつけたりしないでください。
- 水道水に浸けるときは、30分以内としてください。
- プールで使用するときは、その施設の規則を守って、使用してください。
- 本端末は水に浮きません。
- 水滴が付着したまま放置しないでください。寒冷地では凍結し、故障の原因となります。
- 受話口／スピーカー、送話口（マイク）／スピーカー、セカンドマイク、ヘッドセット接続端子に水滴を残さないでください。通話不良となる恐れがあります。
- microUSB接続端子カバー、ドコモ nanoUIMカード／microSDカード挿入口カバーが開いている状態で水などの液体がかかった場合、内部に液体が入り、感電や故障の原因となります。そのまま使用せずに電源を切って、ドコモ指定の故障取扱窓口へご連絡ください。
- microUSB接続端子カバー、ドコモ nanoUIMカード／microSDカード挿入口カバー裏面のゴムパッキンが傷ついたり、変形したりした場合は、ドコモ指定の故障取扱窓口にてお取り替えください。
- 本端末が水で濡れた状態でテレビ・モバキャスアンテナケーブルやイヤホンなどを接続しないでください。故障の原因となります。

実際の使用にあたって、すべての状況での動作を保証するものではありません。また、調査の結果、お客様の取り扱いの不備による故障と判明した場合、保証の対象外となります。

水抜きについて

本端末を水に濡らすと、拭き取れなかった水が後から漏れてくることがありますので、次の手順で水抜きを行ってください。

- ① 本端末をしっかりと持ち、表面、裏面を乾いた清潔な布などでよく拭き取る



- ② 本端末をしっかりと持ち、20回程度水滴が飛ばなくなるまで振る



- ③ 本端末の次の部分やすき間に溜まった水は、乾いた清潔な布などに本端末を10回程度振るよう押し当てて拭き取る
- 受話口／スピーカー
 - 送話口（マイク）／スピーカー
 - セカンドマイク
 - ヘッドセット接続端子
 - 電源キー／画面ロックキー
 - 音量キー／ズームキー
 - カメラキー
 - 卓上ホルダ用接触端子
 - microUSB接続端子カバー
 - ドコモ nanoUIMカード／microSDカード挿入口カバー

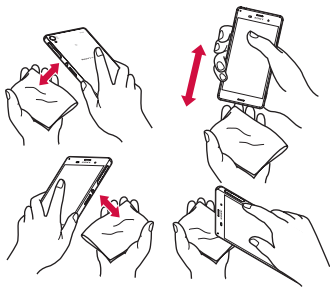

- ④ 本端末から出てきた水分を乾いた清潔な布などで十分に拭き取り、自然乾燥させる
- 水を拭き取った後に本体内部に水滴が残っている場合は、水が染み出ることがあります。
 - すき間に溜まった水を綿棒などで直接拭き取らないでください。
 - 常温の環境で約3時間、自然乾燥させてください。

充電のときは

充電時、および充電後には、必ず次の点を確認してください。

- 充電時は、本端末が濡れていないか確認してください。本端末が濡れている状態では、絶対に充電しないでください。
- 付属品、オプション品は防水／防塵性能を有していません。
- 本端末が濡れている場合や水に濡れた後に充電する場合は、よく水抜きをして乾いた清潔な布などで水を拭き取ってから、付属の卓上ホルダに差し込んだり、microUSB接続端子カバーを開いたりしてください。
- microUSB接続端子カバーを開いて充電した場合には、充電後はしっかりとカバーを閉じてください。なお、microUSB接続端子からの水や粉塵の侵入を防ぐため、卓上ホルダを使用して充電することをおすすめします。
- ACアダプタ、卓上ホルダは、風呂場、シャワー室、台所、洗面所などの水周りや水のかかる場所で使用しないでください。火災や感電の原因となります。
- 濡れた手でACアダプタ、卓上ホルダに触れないでください。感電の原因となります。

各部の名称と機能

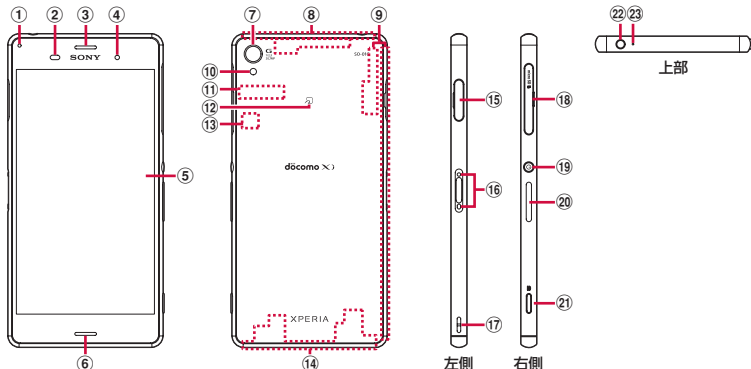

- ① 通知LED
- ② 近接センサー：通話中に顔の接近を感知し、タッチスクリーンのオンとオフを切り替えて誤動作を防止したり、画面の明るさの自動制御に使用したりします。
- ③ 受話口／スピーカー
- ④ フロントカメラレンズ
- ⑤ タッチスクリーン
- ⑥ 送話口（マイク）／スピーカー
- ⑦ カメラレンズ
- ⑧ FOMA／Xi／GPSアンテナ部^{※1}
- ⑨ Wi-Fi／Bluetoothアンテナ部^{※1}
- ⑩ フラッシュ／フラッシュライト
- ⑪ 銘板プレート^{※2}
- ⑫ マーク
- ⑬ ドコモnanoUIMカード
- ⑭ FOMA／Xiアンテナ部^{※1}
- ⑮ microUSB接続端子
- ⑯ 卓上ホルダ用接触端子
- ⑰ ストラップホール
- ⑱ ドコモnanoUIMカード／microSDカード挿入口
- ⑲ 電源キー／画面ロックキー
- ⑳ 音量キー／ズームキー
- ㉑ カメラキー
- ㉒ ヘッドセット接続端子
- ㉓ セカンドマイク：通話相手が聞き取りやすいようにノイズを抑制します。

※1 アンテナは本体に内蔵されています。アンテナ付近を手で覆うと通信品質に影響を及ぼす場合があります。

※ 2CEマーク、FCC ID、IMEI情報などを印刷したシールが貼られています。シールをはがしたり、銘板プレートを取り外したりしないでください。

❖ 注意

- 近接センサー上にシールなどを貼らないでください。
- リアカバーは取り外せません。無理に取り外そうとすると破損や故障の原因となります。
- 電池は本体に内蔵されており、取り外せません。

ドコモ nanoUIMカードについて

ドコモ nanoUIMカードとは、お客様の電話番号などの情報が記録されているICカードのことです。

- 本端末では、ドコモ nanoUIMカードを使用します。ドコモ miniUIMカード、ドコモ UIMカード、FOMAカードをお持ちの場合には、ドコモショップ窓口にてお取り替えください。
- ドコモ nanoUIMカードが本端末に取り付けられていないと、電話、パケット通信などの機能を利用することができません。
- ドコモ nanoUIMカードについて詳しくは、ドコモ nanoUIMカードの取扱説明書をご覧ください。
- ドコモ nanoUIMカードを取り付ける／取り外すときは、必ず本端末の電源を切ってから行ってください (P.38)。

- ドコモ nanoUIMカード挿入口カバーの開閉について (P.25)

■ ドコモ nanoUIMカードの暗証番号について

ドコモ nanoUIMカードには、PINコードという暗証番号があります。ご契約時は「0000」に設定されていますが、お客様ご自身で番号を変更できます (P.170)。

❖ お知らせ

- ドコモ nanoUIMカードを取り扱うときは、ICに触れたり、傷つけたりしないようにご注意ください。故障や破損の原因となります。

ドコモ nanoUIMカードを取り付ける

- 1 ドコモ nanoUIM カード挿入口カバーを開き、トレイの突起部 (1) に指先をかけてまっすぐに引き出し、本端末からトレイを取り外す

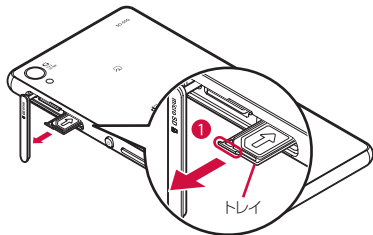

- 2 ドコモ nanoUIM カードの IC を上にしてトレイにはめ込み (2)、トレイごと本端末に差し込んで奥までまっすぐ押し込む
 - ・切り欠きの方向やトレイの差し込む方向にご注意ください。

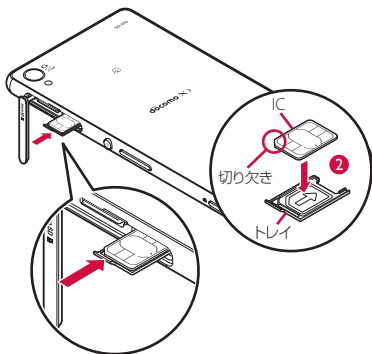

- 3 ドコモ nanoUIM カード挿入口カバーを閉じて、○部分をしっかりと押し、本端末とすき間がないことを確認する

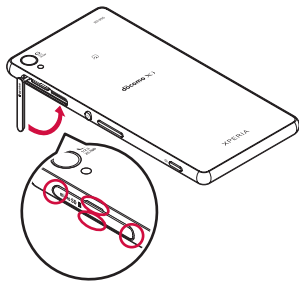

ドコモ nanoUIMカードを取り外す

- 1 ドコモ nanoUIM カード挿入口カバーを開き、トレイの突起部に指先をかけてまっすぐに引き出し、本端末からトレイを取り外す (P.31)
- 2 トレイからドコモ nanoUIM カードを取り出し (①)、本端末にトレイを差し込んで奥までまっすぐ押し込む
・トレイの差し込む方向にご注意ください。

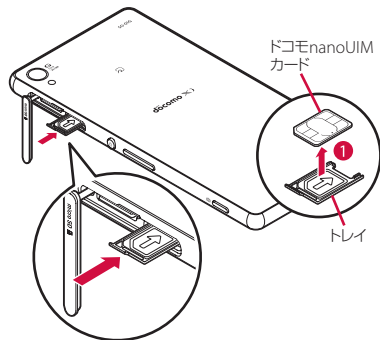

- 3 ドコモ nanoUIM カード挿入口カバーを閉じてしっかりと押し、本端末とすき間がないことを確認する (P.31)

充電する

お買い上げ時の内蔵電池は十分に充電された状態ではありません。

- ・充電時間の目安について (P.213)

十分に充電したときの使用時間 (目安)

使用環境や内蔵電池の状態によって使用時間は異なります。

- ・「連続待受時間」「連続通話時間」について (P.214)

連続待受時間	FOMA / 3G	静止時 (自動) : 約750時間
	GSM	静止時 (自動) : 約570時間
	LTE	静止時 (自動) : 約640時間
連続通話時間	FOMA / 3G	約810分
	GSM	約740分
	VoLTE通話 (音声)	約1080分

内蔵電池の寿命について

- 内蔵電池は消耗品です。充電を繰り返すごとに1回で使える時間が、次第に短くなっていきます。
- 1回で使える時間がお買い上げ時に比べて半分程度になったら、内蔵電池の寿命が近づいていますので、早めに交換することをおすすめします。
- 充電しながらテレビの視聴などを長時間行うと、内蔵電池の寿命が短くなることがあります。
- 内蔵電池の性能は、ホーム画面で **田▶** [設定] ▶ [端末情報] ▶ [機器の状態] ▶ [電池性能表示] をタップすると確認できます。

充電について

- 充電にはACアダプタ 04/05 (別売品) を使用することをおすすめします。ACアダプタ 04/05について詳しくは、ACアダプタ 04/05の取扱説明書をご覧ください。
- ACアダプタ 03/04/05の対応電圧はAC100Vから240Vです。海外で使用する場合は、渡航先に適した変換プラグアダプタが必要です。なお、海外旅行用の変圧器を使用しての充電は行わないでください。
- 充電には対応のACアダプタやmicroUSB接続ケーブルをご使用ください。対応充電器以外をご使用になると、充電できない場合や正常に動作しなくなる場合があります。
- ACアダプタのケーブルやmicroUSB接続ケーブルは、無理な力がかからないように水平にゆっくり抜き差ししてください。
- 電源オンの状態で充電を開始すると充電の開始音が鳴り、本端末の通知LEDが点灯します (P.46)。
- 電池残量は、画面上部のステータスバーで確認するか、ホーム画面で **田▶** [設定] ▶ [端末情報] ▶ [機器の状態] をタップし、「電池残量」で確認できます。
- 電源オフの状態で充電を開始すると、操作はできませんが本端末の電源はオンになります。このため、使用を禁止された区域では充電を行わないでください。

卓上ホルダを使って充電する

付属の卓上ホルダ SO23とACアダプタ 05 (別売品) を使って充電する場合は、次の操作を行います。

- 必ず卓上ホルダ付属のアタッチメント (アタッチメント45Aまたはアタッチメント45B) を取り付けて充電してください (P.35)。アタッチメントを取り付けずに本端末を取り付けても充電できません。

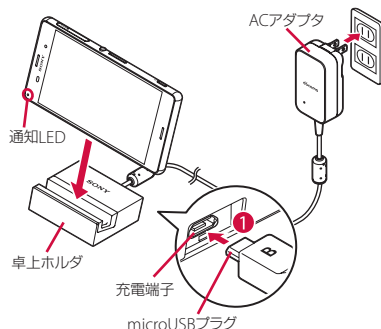

- 卓上ホルダの裏側の充電端子に、ACアダプタのmicroUSBプラグを刻印面 (B) を上にして差し込む (1)
- ACアダプタの電源プラグを起こし、コンセントに差し込む

3 本端末を卓上ホルダに取り付け、カチッと音がするまで左右に動かす

- 正しく接合された場合は充電の開始音が鳴り、本端末の通知LEDが点灯します (P.46)。

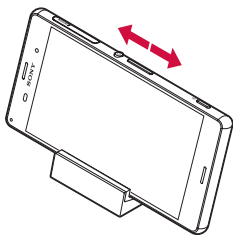

4 充電が完了したら、卓上ホルダを押さえながら本端末を上方向に持ち上げて取り外す

5 ACアダプタの電源プラグをコンセントから抜き、microUSBプラグを卓上ホルダから抜く

◆注意

- 卓上ホルダとパソコンを接続して充電することはできません。
- 本端末の接続方向をよくご確認の上、正しく接続してください。無理に接続すると破損の原因となります。
- お買い上げ時はアタッチメント45Aが卓上ホルダに取り付けられています。

- アタッチメント45Bは「純正卓上ホルダ対応」マークのついた端末カバー（市販品）のみ対応し、端末カバーを使用したまま卓上ホルダで充電することができます。

アタッチメントを取り付ける／取り外す

アタッチメント45A

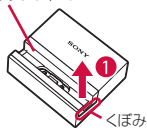

アタッチメント45B

■ 取り付ける場合

- 1 アタッチメントの前後の形状と卓上ホルダの取り付け部分の形状をよく確認し、アタッチメントを卓上ホルダに合わせる
- 2 アタッチメントをまっすぐしっかりと押し込み、卓上ホルダとすき間がないことを確認する

■ 取り外す場合

- 1 アタッチメントの片側のくぼみに指先をかけ、卓上ホルダを押さえながら斜めに持ち上げて取り外す (1)

ACアダプタを使って充電する

ACアダプタ 05（別売品）を使って充電する場合は、次の操作を行います。

- microUSB接続端子カバーの開閉について (P.25)

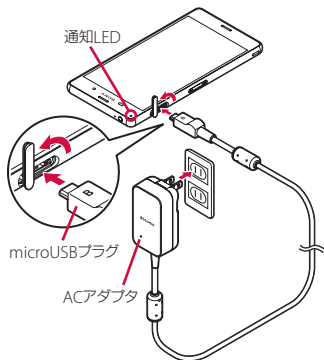

- 1 本端末のmicroUSB接続端子カバーを開き、ACアダプタのmicroUSBプラグを刻印面（B）を上にして、本端末のmicroUSB接続端子に水平に差し込む
- 2 ACアダプタの電源プラグを起こし、コンセントに差し込む
 - 充電の開始音が鳴り、本端末の通知LEDが点灯します (P.46)。

3 充電が完了したら、ACアダプタの電源プラグをコンセントから抜き、microUSBプラグを本端末から水平に抜く

4 microUSB接続端子カバーを閉じてしっかりと押し、本端末とすき間がないことを確認する

❖注意

- 接続方向をよくご確認ください。正しく接続してください。無理に接続すると破損の原因となります。

DCアダプタを使って充電する

DCアダプタ 03/04 (別売品) は、自動車のアクセサリソケット (12V/24V) から充電するための電源を供給するアダプタです。詳しくは、DCアダプタ 03/04の取扱説明書をご覧ください。

パソコンを使って充電する

microUSB接続ケーブル 01 (別売品) を使って充電する場合は、次の操作を行います。

- microUSB接続端子カバーの開閉について (P.25)

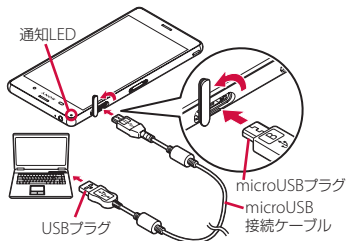

- 1 本端末のmicroUSB接続端子カバーを開き、microUSB接続ケーブルのmicroUSBプラグを刻印面 (→) を上にして、本端末のmicroUSB接続端子に水平に差し込む

2 microUSB接続ケーブルのUSBプラグをパソコンのUSBポートに差し込む

- 充電の開始音が鳴り、本端末の通知LEDが点灯します (P.46)。
- パソコンに本端末のドライバソフトのインストール画面が表示された場合は、インストール完了までしばらくお待ちください。
- 本端末上に「ソフトウェアをインストール」画面が表示されたら、[スキップ] または [キャンセル] をタップしてください。
- 本端末上に「USBの使用」画面が表示されたら、[キャンセル] をタップしてください。

3 充電が完了したら、microUSB接続ケーブルのUSBプラグをパソコンのUSBポートから抜き、microUSBプラグを本端末から水平に抜く

4 microUSB接続端子カバーを閉じてしっかりと押し、本端末とすき間がないことを確認する

❖注意

- 接続方向をよくご確認の上、正しく接続してください。無理に接続すると破損の原因となります。

電源を入れる／切る

電源を入れる

1 ① を1秒以上押す

- 本端末が振動し、しばらくするとロック画面が表示されます。
- 電源を入れた後に「ようこそ」と表示されたときは、画面の指示に従って初期設定を行います (P.39)。

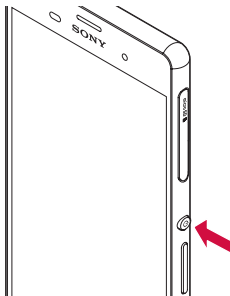

2 画面ロックを解除

- 画面ロックの解除方法について (P.38)

❖お知らせ

- 電源オフの状態ですべての電源ボタンを押した際に、通知LEDが赤色で3回点滅したり、電池残量が少ないことを示すアイコンが表示される場合は電池残量が十分ではありません。本端末を充電してください (P.32)。
- SIMカードロック (P.169) を設定している場合は、PINコード入力画面でPINコードを入力します (P.170)。

電源を切る

1 電源ボタンを1秒以上押す

2 【電源を切る】

電源ボタンを1秒以上押したときのメニューを利用する

メニューから次の操作ができます。

電源を切る	P.38
再起動	本端末を再起動します。
緊急省電力モード	P.44
スクリーンショット	P.43
スクリーンレコード	P.43

スリープモードにする

スリープモードにすると、画面のバックライトが消灯してタッチスクリーンやキーの誤動作を防止したり、画面ロックをかけたりします。

1 電源ボタンを押す

- 再度電源ボタンを押すと、スリープモードが解除され、画面のバックライトが点灯します。

❖お知らせ

- 設定した時間が経過して、自動的に画面のバックライトが消灯した場合も、スリープモードになります。画面のバックライトが消灯するまでの時間は変更できます (P.157)。

画面ロックを解除する

ロック画面は電源を入れたとき、または電源ボタンを押してスリープモードを解除したときに表示されます。

1 ロック画面で上にスワイプ（フリック）

❖お知らせ

- ロック画面で「電話」アプリをスワイプ（フリック）すると「電話」アプリを起動できます。
- 画面ロックの解除方法は変更できます (P.170)。

初期設定を行う

電源を入れた後に「ようこそ」と表示されたときは、画面の指示に従って各機能やサービスなどの初期設定を行います。

1 【開始する】

- [日本語] をタップすると言語を変更できます。
- 以降は画面の指示に従って以下の設定を行い、[次へ] または [終了] をタップします。
 - Wi-Fiの設定
 - Googleアカウントの設定
 - 使用するホームの設定

2 ドコモサービスの初期設定画面が表示されたら「すべてのリンク先の内容に同意する」にチェックを入れる ▶ 【設定をはじめる】

- 以降は画面の指示に従って以下の設定を行い、[進む] をタップします。
 - dアカウントの設定
 - ドコモクラウドの設定
 - ドコモアプリパスワードの設定
 - ドコモ位置情報の設定
 - 遠隔初期化の設定（ドコモアプリパスワードを設定していない場合は表示されません）
 - アプリ一括インストールの設定

3 【使いはじめる】

❖お知らせ

- 設定した各機能は後から変更できるものもあります（P.156、P.165、P.173）。
- オンラインサービスを設定する前に、データ接続が可能な状態（LTE/3G/GPRS）であることをご確認いただくか、Wi-Fiネットワークに接続されていることをご確認ください（P.46）。
- Googleアカウントを設定しない場合でも本端末をお使いになれますが、Gmail、Google PlayなどのGoogleサービスがご利用になれません。

基本操作

タッチスクリーンの使いかた

タッチスクリーン利用上のご注意

- タッチスクリーンは指で軽く触れるように設計されています。指で強く押ししたり、先の尖ったもの（爪／ボールペン／ピンなど）を押し付けたりしないでください。
- 次の場合はタッチスクリーンに触れても動作しないことがあります。また、誤動作の原因となりますのでご注意ください。
 - 爪の先での操作
 - 異物を操作面にのせたままでの操作
 - 保護シートやシールなどを貼った状態での操作
 - タッチスクリーンが濡れたままでの操作
 - 指が汗や水などで濡れた状態での操作
 - 水中での操作

タッチスクリーン上の操作

- **タップ**
アイコンやメニューなどの項目に指で軽く触れ、すぐに離します。
 - 2回続けてすばやくタップすることを、ダブルタップといいます。
- **ロングタッチ**
アイコンやメニューなどの項目に指で長く触れます。

- **スワイプ（フリック）**
画面に触れて上下または左右にはらうように操作します。
- **ドラッグ**
画面に触れたまま目的の位置までなぞって指を離します。
- **スクロール**
画面内に表示しきれないときなどに、表示内容を上下左右に動かして、表示位置をスクロール（移動）します。

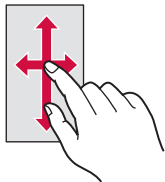

- **ピンチ**
画面に2本の指で触れ、指の間隔を開いたり（ピンチアウト）閉じたり（ピンチイン）します。一部の画面では、ピンチアウトすると表示を拡大、ピンチインすると表示を縮小します。

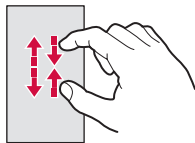

キーアイコンの基本操作



	バック	直前の画面に戻ります。また、ダイアログボックス、オプションメニュー、通知パネルなどを閉じます。
	ホーム	ホーム画面に戻ります。ロングタッチすると「Google」アプリを起動できます。
	履歴	最近使用したアプリをサムネイルで一覧表示し、起動したり終了したりできます (P.64)。また、スモールアプリを使用できます (P.65)。

※ 本書では、各キーアイコンの操作を 、、 を使って説明しています。

縦または横画面表示を自動で切り替える





本端末の向きに合わせて、自動的に縦画面表示または横画面表示に切り替わるように設定できます。

- 1 ホーム画面で ▶ **【設定】** ▶ **【画面設定】**
- 2 **【画面回転】**
- 3 **「画面の自動回転」** の をタップ

❖お知らせ

- 表示中の画面によっては、本端末の向きを変えても横画面表示されない場合があります。
- 卓上ホルダで充電中は、自動回転の設定に関わらず、画面表示が切り替わる場合があります。
- 地面に対して水平に近い状態で本端末の向きを変えても、自動で縦／横画面表示に切り替わりません。
- 画面の自動回転をオンに設定してから、ホーム画面で ▶ **【設定】** ▶ **【画面設定】** ▶ **【画面回転】** ▶ **【スマート画面回転】** をタップすると、本端末の動きによって画面を回転するかどうかを自動的に判断する機能のオン／オフを設定できます。

マナーモードを設定する

- マナーモード設定中でも、シャッター音、動画撮影時の撮影開始/終了音、アラーム、動画・音楽などの音声、通話中に  をタップしたときの音は消音されません。
- マナーモード設定中に音量キーの上を押して音量を上げたり、マナーモード（バイブレーション）設定中に「音と通知」の「着信音の音量」（P.160）の音量を調節したりすると、マナーモードは解除されます。
- 音量調節バーの  をタップすると、（メディア再生音）や （アラーム）の音量を調節できます。ただし、アラームの音量は「時計」アプリの設定が優先されます。

マナーモード（バイブレーション）を設定する

1 音量キーの上または下を押す

2 をタップ



- 音量調節バーのアイコンが （白色）に変わります。

マナーモード（ミュート）を設定する

1 音量キーの上または下を押す

2 をタップ

3 音量キーの下を押す

- 音量調節バーのアイコンが （グレー）に変わります。
- 音量調節バーの「今すぐ終了」をタップすると、マナーモード（ミュート）が解除されます。
- クイック設定パネル（P.49）でクイック設定ツールの通知の鳴動OFF機能を「アラームのみ」に設定しても、マナーモード（ミュート）を設定できません。通知の鳴動OFF機能をご利用になる場合は、あらかじめ  をタップして「通知の鳴動OFF」を有効なクイック設定ツールに設定してください。

表示されている画像や動画を撮影する

現在表示されている画面を撮影できます（スクリーンショット／スクリーンレコード）。

静止画を撮影する（スクリーンショット）

1 スクリーンショットを撮影したい画面で、 と音量キーの下を同時に1秒以上押す

- スクリーンショットが撮影され、ステータスバーにが表示されます。

❖お知らせ

-  を1秒以上押す ▶ [スクリーンショット] をタップしてもスクリーンショットを撮影できます。
- ステータスバーを下にドラッグ ▶ [スクリーンショットを保存] をタップすると、撮影した画像を「アルバム」や「スケッチ」、「フォト」アプリで確認できます。また、「スクリーンショットを保存」上でピンチアウト（P.40）し、[共有] をタップして撮影した画像をアプリに添付して送信したり、[削除] をタップして撮影した画像を削除したりできます。



動画を録画する（スクリーンレコード）

1 を1秒以上押す ▶ [スクリーンレコード]



- 操作パネルが表示されます。

2 をタップして録画を開始

3 録画時間のボタンをタップ ▶ をタップして録画を終了

- スクリーンレコードが録画され、ステータスバーにが表示されます。
- 操作パネルを閉じるには  をタップします。

❖お知らせ

- 操作パネルでは、次の操作ができます。
 -  をタップするとフロントカメラの映像が表示され、表示中の画面と同時に録画できます。
 -  をタップするとマイクがオンになり、音声を録音できます。
 -  をタップすると、動画の画質や向きを変更できます。
- ステータスバーを下にドラッグ ▶ [スクリーンレコーディング保存] をタップすると、録画した動画を確認できます。また、「スクリーンレコーディング保存」上でピンチアウト（P.40）し、[共有] をタップして録画した動画をアプリに添付して送信したり、[編集] をタップして動画を編集したりできます。

緊急省電力モードを設定する

災害などの緊急時に機能を制限して消費電力を抑えることができます。

1 ② を1秒以上押す

2 【緊急省電力モード】 ▶ 「注意事項」の内容を確認 ▶ 「注意事項を確認しました」にチェックを入れる ▶ 【有効にする】

- ・起動中のアプリはすべて終了し、本端末が再起動します。

❖お知らせ

- ・緊急省電力モードを解除するには、② を1秒以上押す ▶ [緊急省電力モード] ▶ [解除する] をタップするか、ステータスバーを下にドラッグ ▶ [緊急省電力モードON] ▶ [解除する] をタップします。緊急省電力モードが解除され、本端末が再起動します。
- ・緊急省電力モード中に利用できるアプリなどの詳細については、ホーム画面で田 ▶ [設定] ▶ [バッテリー] ▶ [緊急省電力モード] ▶ [注意事項] ▶ [利用可能なアプリ] をタップしてご確認ください。
- ・緊急省電力モードの設定／解除を行うと、ホーム画面上のウィジェットやスモールアプリ（小画面で表示されるアプリ）の再設定が必要になる場合があります。

利用するアプリを選択する

メールを送信するときや画像を表示するときなどに、複数のアプリを利用できる場合はアプリを選択する画面が表示されます。

〈例〉電話帳からメールを送信するアプリを選択する場合

1 ホーム画面で田 ▶ 【ドコモ電話帳】 ▶ 「連絡先」タブをタップ ▶ 電話帳を選択

2 メールアドレスを選択

- ・アプリを選択する画面が表示されます。

3 アプリを選択 ▶ 【今回のみ】 / 【常時】

- ・利用するアプリを毎回確認する場合は「今回のみ」、常に同じアプリを利用する場合は「常時」を選択します。「常時」を選択すると、次回に同じ操作を行ったときにアプリを選択する画面は表示されません。
- ・以前に同じ操作で「今回のみ」を選択した場合は、アプリが選択された状態の画面が表示されます。別のアプリを利用する場合は「別のアプリを使用」欄からアプリを選択してください。

❖お知らせ

- 利用中の操作によっては、アプリを選択する画面で「今回のみ」／「常時」が表示されず、利用するアプリを毎回選択する必要があります。
- 「常時」に設定したアプリを解除するには、ホーム画面で ▶ [設定] ▶ [アプリ] ▶ 設定を解除するアプリをタップ▶ [標準で開く] ▶ [標準設定をクリア] をタップします。

アプリの権限を設定する

本端末の機能や情報にアクセスするアプリ／機能を初めて起動すると、アクセス権限の許可をリクエストする確認画面が表示されません。

許可してアクセス権限を付与すると、アプリ／機能は該当する機能や情報を利用できるようになります。

〈例〉「ミュージック」アプリを初めて起動した場合



1 ホーム画面で【ミュージック】

- 確認画面が表示されます。
- 許可についての説明画面が表示された場合は、画面の指示に従って操作してください。

2 【許可しない】／【許可】

- アプリ／機能によっては、確認画面が複数回表示される場合や、表示が異なる場合があります。表示内容をよくご確認の上、画面の指示に従って操作してください。

❖お知らせ

- 許可をしないとアプリ／機能を起動できない場合や、機能の利用が制限される場合があります。
- 権限の設定を変更するには、ホーム画面で ▶ [設定] ▶ [アプリ] ▶ 設定を変更するアプリをタップ▶ [許可] ▶ 変更する権限の  /  をタップします。

通知LEDについて

本端末の状態（ステータス）や着信、受信などの通知情報を表示します。

LEDの色と動作	通知内容
赤の点灯	充電中に電池残量が14%以下であることを示す
橙の点灯	充電中に電池残量が15%～89%であることを示す
緑の点灯	充電中に電池残量が90%以上であることを示す
赤の点滅	電池残量が14%以下であることを示す
薄紫の点滅*	不在着信、新着メッセージ(SMS)、新着Gmailがあることを示す

※ バックライト消灯中に点滅します。

❖ お知らせ

- 電源オフの状態 で **Ⓞ** を押した際に通知LEDが赤色で3回点滅する場合は、電池残量が十分ではありません。
- 電源オフの状態 で充電を開始すると、はじめに通知LEDが赤く点灯します。

ステータスバー



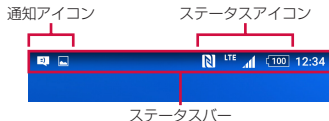















ステータスバーは画面上部に表示されます。ステータスバーには本端末の状態（ステータス）と通知情報が表示されます。ステータスバーの左側に通知アイコンが表示され、右側にステータスアイコンが表示されます。



ステータスアイコン

ステータスバーに表示される主なステータスアイコンは次のとおりです。

	電波状態
	国際ローミング状態
	圏外
	HSPA 使用可能
	HSPA 通信中
	3G (パケット) 使用可能
	3G (パケット) 通信中
	LTE 使用可能
	LTE 通信中
	Wi-Fi 接続中
	Wi-Fi 通信中

	インターネット利用不可のWi-Fiネットワークに接続中、およびWi-Fiの電波が不安定な状態
	Wi-Fiテザリング設定中
	Bluetooth機能をオンに設定中
	Bluetoothデバイスに接続中
	機内モード設定中
	マナーモード (バイブレーション) 設定中
	マナーモード (ミュート) 設定中/通知の鳴動OFF機能*を「アラームのみ」または「重要な通知のみ」に設定中
	通知の鳴動OFF機能*を「サイレント」に設定中
	スピーカーフォンがオンの状態
	送話口 (マイク) がミュートの状態
	アラーム設定中
	NFCのReader/Writer, P2P 機能をオンに設定中
	GPS測位中
	VPN接続中
	電池の状態
	充電中
	電池残量が少ない状態 (4%以下)
	PINロック解除コードロック中、またはドコモ nanoUIMカードが未挿入

※ クイック設定パネル (P.49) のクイック設定ツールから設定できます。ご利用になる場合は、あらかじめ  をタップして「通知の鳴動OFF」を有効なクイック設定ツールに設定してください。

◆お知らせ











- ステータスバーに表示されるステータスアイコンは変更できません (P.156)。

通知アイコン

ステータスバーに表示される主な通知アイコンは次のとおりです。

	新着Eメールあり
	新着Gmailあり
	新着メッセージ (SMS) あり
	メッセージ (SMS) の配信に問題あり
	新着エリアメールあり
	スクリーンレコードの操作パネルを表示中
	スクリーンショットあり
	スクリーンレコードあり
	データを受信/ダウンロード
	データを送信/アップロード
	Bluetooth通信でデータなどの受信通知あり
	microSDカードの検出/マウント中
	アップデート通知あり
	インストール完了
	アプリ更新通知あり
	ソフトウェアアップデート通知あり
	本端末とドコモ nanoUIMカードにNFC/おサイフケータイロックを設定中
	本端末またはドコモ nanoUIMカードにNFC/おサイフケータイロックを設定中
	本端末とドコモ nanoUIMカードにおまかせロックを設定中

	本端末またはドコモ nanoUIMカードにおまかせロックを設定中
	着信中
	発信中* / 通話中*
	応答保留中* / 通話保留中*
	不在着信あり
	伝言メモあり
	留守番電話あり
	スケジュールの予定通知あり
	ストップウォッチ計測中
	タイマー使用中
	アラームのスヌーズ中 / 鳴動中
	楽曲をメディアプレイヤーで再生中
	楽曲をミュージックで再生中
	テレビ視聴中* / 視聴予約の通知あり
	テレビ録画中* / 録画予約の通知あり
	FM ラジオ使用中*
	USB 機器を接続中
	MHL 接続中
	スクリーンミラーリング接続中
	モバイルデータ通信無効
	Wi-Fi オープンネットワーク利用可能
	本端末をメディアサーバーとして設定中 / 接続要求通知あり
	STAMINA®モード設定中
	電池残量が少ない状態 (30%以下)
	エラーメッセージ / 注意メッセージ
	
	同期に問題あり

	ドコモサービスの初期設定が未完了
	表示しきれていない通知あり
	USB テザリング設定中
	Bluetooth テザリング設定中
	2つ以上のテザリングを設定中
	オートGPS 設定中
	おまかせロック設定中
	本端末のメモリの空き容量低下
	microSD カードへのデータ転送の通知あり (内部ストレージの空き容量低下)
	dアカウント設定の認証失敗

※ ホーム画面などの別の画面に切り替えると表示されます。

通知パネル

ステータスバーに通知アイコンが表示されている場合は、通知パネルを開いて通知アイコンの内容を確認したり、アプリを起動したりできます。

1 ステータスバーを下にドラッグ



- 1 通知
- 2 すべて削除
 - 通知パネル内の表示をすべて削除します。通知内容によっては削除できない場合があります。

◆お知らせ

- 通知パネルを閉じるには、**[<]** をタップするか、通知パネルを上ドラッグします。
- 通知パネル内の通知を左右フリックすると、一覧から削除できます。
- 通知パネル上でピンチ (P.40) すると、通知内容によっては、「共有」や「発信」などの操作画面を表示/非表示にできます。

- ロック画面で下にスワイプ (フリック) しても通知を確認できます (画面ロックの設定後に発生した新着通知は、操作をしなくても表示されます)。ロック画面に通知を表示させないように設定 (P.159) したり、通知を常に表示させるように設定 (P.159) したりすることもできます。

クイック設定パネル

クイック設定パネルを開いて機能のオン/オフなどを設定できます。

1 2本の指でステータスバーを下にドラッグ



- 1 通信事業者名
- 2 電池残量
 - 設定メニューの「バッテリー」を表示します (P.163)。
- 3 編集
 - クイック設定ツールを追加・削除できます。並び順も変更できます。

- ④ 設定
- 設定メニューを表示します (P.146)。
- ⑤ ユーザー
- 本端末を利用するユーザー／ゲストの追加や切り替え、ゲストの削除ができます。
 - 〔詳細設定〕をタップすると、設定メニューの「ユーザー」を表示します (P.164)。
- ⑥ クイック設定ツール

明るさのレベル	画面の明るさを調節できます。
Wi-Fi	Wi-Fi機能のオン／オフを設定できます。 <ul style="list-style-type: none"> ■をタップすると、Wi-Fiネットワークをスキャンして接続できます。
Bluetooth	Bluetooth機能のオン／オフを設定できます。 <ul style="list-style-type: none"> ■をタップすると、ペア設定したBluetoothデバイスをスキャンして接続できます。
NFC	NFCのReader/Writer, P2P機能のオン／オフを設定できます。
テザリング	Wi-Fiテザリング機能のオン／オフを設定できます。
位置情報	位置情報のオン／オフを設定できます。
機内モード	機内モードのオン／オフを設定できます。
自動回転	本端末の向きに合わせて、縦／横画面表示に自動で切り替えるかどうかを設定できます。
サウンド	サウンドあり／マナーモード (バイブレーション) / マナーモード (ミュート) を設定できます。

手ぶくろモード	手ぶくろモードのオン／オフを設定できます。
キャスト	Google Cast対応機器に本端末の画面を表示するかどうかを設定できます。

❖お知らせ

- クイック設定パネルは、通知パネルを下にドラッグしたり、ロック画面でステータスバーを下にドラッグしても表示されます。
- クイック設定パネルを閉じるには、をタップするか、クイック設定パネルを上に戻すドラッグします。

ホーム画面

本端末のホーム画面は「docomo LIVE UX」「Xperia™ホーム」「シンプルホーム」に切り替えられます。

- 「docomo LIVE UX」について (P.74)
- 「シンプルホーム」について (P.54)
- ホームアプリの切り替えかたについて (P.66)

Xperia™のホーム画面

ホームアプリを「Xperia™ホーム」に設定した場合のホーム画面について説明します。

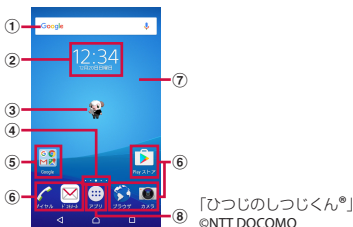

- ① ウィジェット：Google 検索
- ② ウィジェット：時計
- ③ マチキャラ
- ④ 現在表示位置
 - ・ホーム画面のページ枚数と現在表示位置を示します。ホーム画面を左右にフリックするとページを切り替えられます。
- ⑤ フォルダ
 - ・フォルダには複数のアプリアイコンなどが格納されています。
- ⑥ ショートカット（アプリ）
- ⑦ 壁紙
- ⑧ アプリボタン

❖お知らせ

- ・ホーム画面上のアイコンがない部分をロングタッチするか、ホーム画面をピンチインすると、ウィジェットやショートカットの追加、壁紙の変更などの操作ができます。



- ・本体操作上の初期画面となるホーム画面を変更するには、変更したいホーム画面に切り替えて、ホーム画面上のアイコンがない部分をロングタッチ▶画面左上に表示されるをタップします。
- ・ホーム画面上のアイコンがない部分を下にスワイプ（フリック）すると、アプリの検索画面が表示されます。

ホーム画面のページを追加する

最大20枚のホーム画面を設定できます。

- 1 ホーム画面上のアイコンがない部分をロングタッチ
- 2 ホーム画面を左右にフリック▶をタップ

❖お知らせ

- ・ホーム画面に戻るには、またはをタップするか、任意のホーム画面をタップします。
- ・ホーム画面を削除するには、削除したいホーム画面に切り替えて、ホーム画面上のアイコンがない部分をロングタッチ▶画面右上に表示されるをタップします。

ホーム画面にウィジェットを追加する



ウィジェットとは、ホーム画面に追加して利用するアプリのことです。ウィジェットを利用して簡単にアプリを起動できます。

- 1 ホーム画面上のアイコンがない部分をロングタッチ

2 【ウィジェット】▶追加したいウィジェットを選択

- 設定画面などが表示された場合は、画面の指示に従って操作してください。

❖お知らせ

- ホーム画面に戻るには、 または  をタップするか、任意のホーム画面をタップします。
- 追加したウィジェットに青色の枠が表示された場合は、枠をドラッグして表示サイズを変更できます。
- ウィジェットを削除するには、ホーム画面で削除したいウィジェットをロングタッチ▶画面上部に表示される「ホーム画面から削除」までドラッグします。

ホーム画面にショートカットを追加する

ホーム画面にブックマークなどのショートカットを追加できます。



1 ホーム画面上のアイコンがない部分をロングタッチ

2 【ウィジェット】▶【ショートカット】

3 追加したいショートカットを選択

- データ選択画面や設定画面が表示された場合は、画面の指示に従って操作してください。

❖お知らせ

- ホーム画面に戻るには、 または  をタップするか、任意のホーム画面をタップします。
- ショートカットを削除するには、ホーム画面で削除したいショートカットをロングタッチ▶画面上部に表示される「ホーム画面から削除」までドラッグします。

ホーム画面にフォルダを追加する

ホーム画面に追加したアプリやショートカットなどをフォルダに入れて管理できます。

1 ホーム画面でアイコンをロングタッチ▶別のアイコンの上までドラッグ

❖お知らせ

- フォルダにアイコンを移動するには、ホーム画面で移動したいアイコンをロングタッチ▶フォルダの上までドラッグします。
- フォルダ名を変更するには、フォルダをタップ▶フォルダ名をタップ▶フォルダ名を入力▶[完了]をタップします。
- フォルダを削除するには、ホーム画面で削除したいフォルダをロングタッチ▶画面上部に表示される「ホーム画面から削除」までドラッグ▶[削除]をタップします。フォルダ内のアプリやショートカットなども削除されます。

壁紙を変更する

ホーム画面の壁紙を変更できます。



1 ホーム画面上のアイコンがない部分をロングタッチ

2 [壁紙]

3 [アルバム] / [ライブ壁紙] / [Photos] / 任意の画像のいずれかをタップ

- [アルバム] / [ライブ壁紙] / [Photos] をタップした場合は、画像を選択し、画面の指示に従って壁紙を設定してください。
- 「Photos」を選択したときに何も表示されない場合は  をタップし、再度 [Photos] をタップしてください。アクセス権限に関する画面が表示された場合は、画面の指示に従って設定してから操作してください。

◆お知らせ

- ホーム画面に戻るには、 または  をタップするか、任意のホーム画面をタップします。

テーマを変更する

ホーム画面やロック画面の壁紙などのテーマを変更できます。

1 ホーム画面上のアイコンがない部分をロングタッチ

2 [テーマ]

- テーマの紹介画面が表示された場合は、「開始する」をタップしてください。

3 設定したいテーマを選択▶▶▶ [OK]

◆お知らせ

- 手順3で「さらにテーマを取得」をタップすると、テーマをダウンロードして追加することができます。

ホーム画面の設定を行う

1 ホーム画面上のアイコンのない部分をロングタッチ

2 [設定]

自動回転	「画面の自動回転」(P41)がオフのとき、本端末の向きに合わせて、ホーム画面を縦/横画面表示に自動で切り替えるかどうかを設定します。
アイコンサイズ	ホーム画面やアプリ画面のアイコンサイズを設定します。
アイコンの見た目	アイコンのデザインを変更します。
ドックに名前を表示	ホーム画面下のドックエリア(アプリボタンの左右両側にあるエリア)に配置したショートカットなどの名前を表示するかどうかを設定します。

自動的にアイコンを隙間なく配置	ホーム画面に配列されているアプリアイコンなどを、自動的に隙間なく配置するかどうかを設定します。
画面切り替え	ホーム画面のページを切り替えたときの画面切り替えの種類を設定します。
ホーム画面にアイコンを追加	アプリ画面のアイコンをロングタッチするだけでホーム画面にショートカットを追加できるようにするかどうかを設定します。
ホーム画面のアイコン	ホーム画面に追加したアプリのショートカットが重複したとき、自動的に削除するかどうかを設定します。
ダブルタップしてスリープ	ホーム画面上のアイコンのない部分をダブルタップしたときにスリープモードにするかどうかを設定します。
ライセンス	ライセンスを表示します。
ホームバージョン	アプリのバージョンが表示されます。

シンプルホーム画面

シンプルホームに設定すると、基本的な機能に限定したホーム画面や設定メニューを利用できます。

- 1 ホーム画面で  ▶ **【設定】** ▶ **【ホーム】** ▶ **「シンプルホーム」** のラジオボタンをタップ ▶ **【OK】**

2 【OK】

- 文字サイズを「特大」にする場合は、「フォントサイズを「特大」にする」にチェックを入れてください。

■ シンプルホーム画面のアプリ

マップ	P.138	
Google	P.66	
設定	P.56	
マイアプリ	P.57	
ツール	連絡先	P.60
	カレンダー	P.58
	時計	P.141
	電卓	P.59
	おサイフケータイ	P.110
	Gmail	P.103
	Playストア	P.109
	dメニュー	P.108
	dマーケット	P.108
	しゃべってコンシェル	P.58
i コンシェル	P.61	
メディア	ミュージック	P.60
	アルバム	P.132
	ビデオ	P.60
	テレビ	P.114
	FMラジオ	P.120
	YouTube	P.134
カメラ	P.121	
ドコモメール	P.96	
メッセージ	P.96	

ダイヤル	P.59
その他アプリ*	—
ブラウザ	P.105
短縮1／短縮2／短縮3	P.55

※「あんしんスキャン」や「ドコモバックアップ」などのアプリ一覧が表示されます。

❖ お知らせ

- 標準のホーム画面に切り替えるには、シンプルホーム画面で【設定】▶【ホーム切替】▶【OK】▶【docomo LIVE UX】／【Xperia™ホーム】をタップします。

短縮機能を利用する

よく電話やメールをする連絡先を「短縮1」「短縮2」「短縮3」に登録しておくこと、簡単に電話をかけたり、メールを送信したりできます。

■ 連絡先を登録する

あらかじめ「連絡先」アプリに電話番号やメールアドレスを登録してください。

1 シンプルホーム画面で【短縮1】／【短縮2】／【短縮3】のいずれかをタップ▶【OK】

2 登録する連絡先を選択

- シンプルホーム画面の「短縮1」などの名称は、「連絡先」アプリに登録されている名前に変更されます。

■ 電話をかける

- 1 シンプルホーム画面で短縮の連絡先を選択▶【電話をかける】
 - ・通話中の操作について (P.85)

■ メッセージ (SMS) / メールを送信する

- 1 シンプルホーム画面で短縮の連絡先を選択▶【メッセージを送る】／【メールを送る】
 - ・メッセージ (SMS) の送信方法について (P.96)
 - ・Eメールの送信方法について (P.100)
 - ・Gmailの送信方法について (P.103)

❖ お知らせ

- 短縮に登録した連絡先を変更／削除／編集する場合は、短縮の連絡先を選択▶【メニュー】▶【登録先を変更】／【登録先を解除】／【登録先を編集】のいずれかをタップします。

シンプル設定を利用する

1 シンプルホーム画面で【設定】

プロフィール	自分の電話番号やメールアドレスなどを確認できます。	
画面設定	壁紙変更	シンプルホーム画面やロック画面の壁紙を設定します。
	テーマ	シンプルホーム画面やロック画面の壁紙などのテーマを設定したり、テーマをダウンロードすることができます。
	画面の明るさ	画面の明るさを調節します。
	画面の自動回転	本端末の向きに合わせて、縦／横画面表示に自動で切り替えるかどうかを設定します。
	フォントサイズ	「連絡先」アプリなどに表示される文字サイズを設定します。
	消灯時間変更	画面のバックライトが消灯するまでの時間を設定します。
	ロック画面設定	画面ロックの解除方法を設定します。

音設定	マナーモード切替	マナーモードを設定します。
	着信音変更	着信音を設定します。
	操作時バイブレーション	特定のソフトキー操作など一部の操作時に、本端末を振動させるかどうかを設定します。
	タッチ操作音	メニューを選択したときの音を鳴らすかどうかを設定します。
	着信時のバイブレーション	着信時に本端末を振動させるかどうかを設定します。
ホームカスタマイズ	アプリの変更	P.57
	アプリの並べ替え 初期化	
詳細設定		標準のホーム画面で表示される設定メニューを表示します (P.146)。
ホーム切替		標準のホーム画面に切り替えます。

マイアプリにアプリを登録する

「マイアプリ」フォルダに使用頻度の高いアプリなどを登録しておく、簡単に起動することができます。

- 1 シンプルホーム画面で【マイアプリ】
▶【編集】▶【OK】
- 2 登録するアプリにチェックを入れる
▶【完了】

❖お知らせ

- ・「マイアプリ」フォルダに登録したアプリを削除するには、手順2で削除したいアプリのチェックを外す▶【完了】をタップします。

シンプルホーム画面のアプリを変更する

- 1 シンプルホーム画面で【設定】▶
【ホームカスタマイズ】
- 2 【アプリの変更】 / 【アプリの並べ替え】
- 3 変更したいアプリを選択▶表示したいアプリを選択 / 移動先を選択
・グレー表示されているアプリは変更できません。
- 4 【OK】

❖お知らせ

- ・手順2で【初期化】▶【OK】をタップすると、初期状態に戻します。ただし、短縮に登録した連絡先や、「マイアプリ」フォルダに登録したアプリは初期化されません。

アプリ画面

ホームアプリを「Xperia™ ホーム」に設定した場合のアプリ画面について説明します。

- ・ホームアプリの切り替えかたについて (P.66)

1 ホーム画面で をタップ



- 1 アプリ検索バー
・タップするとアプリの検索画面が表示され、アプリを検索できます。
・アプリ画面の1枚目のページを右にフリックしても、アプリの検索画面を表示できます。
- 2 アプリアイコン一覧
・不在着信や未読メールなどの件数が数字で表示されるアイコンがあります。
- 3 現在表示位置
・ページ枚数と現在表示位置を示します。アプリ画面を左右にフリックするとページを切り替えられます。
・一番左はアプリの検索画面を示します。

- ④ オプションメニュー
- ・ アプリアイコンの並べ替えやアプリの管理（移動や削除など）、ホーム画面の設定（P.53）ができます。
- ⑤ マチキャラ

アプリ一覧

アプリ画面に表示されるアプリは次のとおりです。

- ・ 一部のアプリの使用には、別途お申し込み（有料）が必要となるものがあります。
- ・ アプリによっては、ヘルプから機能や操作手順などを確認できます。

アルバム

静止画や動画を再生できます。→P.132

あんしんスキャン^{*1}

ウイルス検知、個人データを利用するアプリの確認支援、危険サイトアクセス時の注意喚起などにより、スマートフォンを安心してご利用いただくためのアプリです。

遠隔サポート

「あんしん遠隔サポート」をご利用いただくためのアプリです。「あんしん遠隔サポート」はお客様がお使いの端末の画面を、専用コールセンタースタッフが遠隔で確認しながら、操作のサポートを行うサービスです。→P.204

おサイフケータイ

おサイフケータイ対応サービスを利用できます。→P.110

おすすめアプリ

ドコモがお客様のアプリ利用状況にあわせておすすめするアプリを確認・インストールできるアプリです。

音声検索^{*2}

Google 音声検索を利用できます。→P.67

音声レコーダー^{*3}

音声や音楽などを高音質で録音できます。

カメラ

写真や動画を撮影できます。→P.121

カレンダー

カレンダーを表示して、予定を管理できます。

災害用キット^{*1}

災害用伝言板と災害用音声お届けサービス、緊急速報「エリアメール」をご利用いただくためのアプリです。→P.104

しゃべってコンシェル^{*1}

話しかけるだけであなたの意図を読み取り、天気や乗換情報を調べたり、電話発信やアラーム設定などが簡単にできます。また、豊富なキャラクターとの会話もお楽しみいただけます。

スケジュール^{*4}

スケジュールを作成・管理できるアプリで、メモアプリとデータを共有しています。i コンシェルに対応しています。→P.139

スケッチ^{*3}

画面に触れて絵やイラストを作成したり、写真を読み込んで加工できるアプリです。

設定

本端末の各種設定ができます。→P.146

ダイヤル

Xperia™の電話アプリを起動し、電話の発信／着信ができます。

データ保管BOX*4

データ保管BOXをご利用いただくためのアプリです。データ保管BOXは、必要なファイルをアップロードし、クラウド上で手軽に管理できるサービスです。

テレビ

テレビを視聴できます。→P.114

電子書籍 Reader by Sony*5

ソニーのeBookストア「Reader Store」で書籍などを購入できます。

電卓*3

四則演算をはじめ、いろいろな計算ができます。

電話*1

電話の利用や、通話の設定をすることができるアプリです。→P.81

時計

アラームや世界時計、ストップウォッチ、タイマーを利用できます。→P.141

ドコモ電話帳*4

ドコモが提供する電話帳アプリです。docomoのアカウントの電話帳データをクラウド上で管理できます。→P.91

ドコモバックアップ

「データ保管BOX」もしくは「microSDカード」へのバックアップ・復元を行うためのアプリです。→P.142

ドコモメール*4

ドコモのメールアドレス (@docomo.ne.jp) を利用して、メールの送受信ができます。dアカウントを利用すれば、タブレットやPCブラウザなど複数のデバイスから同一のメールアドレスを使ってメールの送受信や閲覧が行えます。→P.96

ドライブ*2

Googleドライブに保存したファイルを閲覧・編集できます。

取扱説明書

本端末の取扱説明書です。説明から使いたい機能を直接起動することもできます。

*「はじめに」の「SO-01Gの取扱説明書について」をご参照ください。

トルカ*1

お気に入りのお店のお得なクーポン・便利な情報などをまとめておくことができるアプリです。→P.114

ニュース*5

最新のニュースやお好みの情報をまとめて閲覧できます。

はなして翻訳*1

お互いの言葉を相手の言語に翻訳するアプリです。言語の異なる相手とのコミュニケーションを楽しむことができます。

ハングアウト※2

写真や絵文字などを使ってメッセージを送受信できます。音声通話やビデオ通話もできます。

ビデオ

本端末にダウンロードしたり転送した動画を再生できます。Wi-Fi機能を利用して、他の機器に保存されている動画なども本端末で再生できます。

フォト※2

写真や動画を再生できます。Googleアカウントにバックアップすることもできます。

フォトコレクション※4

写真や動画を無料で5GBまでクラウドにバックアップし、スマートフォン、タブレット、パソコンなどからアクセスできるサービスです。

ブラウザ

ブラウザでウェブページを閲覧できます。→P.105

マイマガジン※1

選択したジャンルの記事が表示される検索サービスです。→P.80

マップ※2

現在地の表示、他の場所の検索や経路検索などGoogleマップのサービスを利用できます。→P.138

ミュージック

内部ストレージやmicroSDカードに保存した音楽データを再生できます。

メッセージ

メッセージ (SMS) を送受信できます。→P.96

メディアプレイヤー※1

音楽や動画を再生することができるアプリです。→P.134

メモ※4

メモを作成・管理できるアプリで、スケジュールアプリとデータを共有しています。i コンシェルに対応しています。

連絡先

Xperia™の電話帳アプリを起動し、友人や家族の連絡先を管理できます。

Chrome※2

Chromeでウェブページを閲覧できます。

dマーケット

音楽、動画、書籍などのデジタルコンテンツの販売や、ショッピングサイトや旅行予約サイトなどさまざまなサービスを提供しています。→P.108

dメニュー

「dメニュー」へのショートカットアプリです。dメニューでは、ドコモのおすすめするサイトや便利なアプリに簡単にアクセスすることができます。→P.108

Eメール※3

Eメールを送受信できます。複数のアカウントを使用できます。→P.99

Evernote

メモや画像、音声データなどを作成し、まとめて管理できます。

Facebook

Facebookは、友達や家族、同僚や同級生たちとのつながりを深めたり、今世界で何が起きているかを知ることができるソーシャルサービスです。

File Commander^{※3}

静止画、動画、音楽データ、ダウンロードしたファイルなどを探することができます。→P.179

FMラジオ^{※3}

FMラジオを聴くことができます。→P.120

Gmail^{※2}

Googleや一般のプロバイダが提供するEメールを利用できます。→P.103

Google^{※2}

キーワードから本端末内やウェブページを対象に検索できます。→P.66

Google+^{※2}

Googleが提供するSNSのクライアントアプリです。

i コンシェル^{※1}

スマートフォンがまるで「執事」や「コンシェルジュ」のように、あなたの生活をサポートするサービスです。
あなたのスケジュールやお住まいのエリア、現在地に応じて、雨雲アラームや鉄道運行情報、おでかけスポットなど、毎日の生活に役立つ情報を最適なタイミングでお届けします。

ICタグ・バーコードリーダー^{※3}

ICタグやバーコードに書き込まれた情報を読み取ることができるアプリです。

iDアプリ

ドコモが提供する電子マネー「iD」を利用するためのアプリです。「iD」を設定したおサイフケータイをお店の読み取り機にかざして簡単・便利にショッピングができます。→P.113

Lifelog^{※5}

歩数や消費カロリーなど、日々のさまざまな活動を記録できます。本端末での撮影や音楽視聴なども記録されます。

Movie Creator

撮影した写真や動画から自動でハイライトムービーを作成します。写真や動画を選んで手動で作成することもできます。ハイライトムービーはビデオファイルとして保存することで、他の人と共有することができます。

OfficeSuite^{※3}

Word、Excelなどのファイルを開覧・編集できます。

Play ゲーム^{※2}

Google Playからゲームをダウンロードできます。

Playストア

Google Playからさまざまなアプリなどをダウンロード・購入できます。→P.109

Play ブックス^{※2}

Google Playから書籍をダウンロードできます。

Playムービー&TV※2

Google Playの映画などをレンタル・購入できます。

Play Music※2

Play Musicで音楽の再生、保存、共有ができます。

PlayStation

PlayStation™に接続して、PlayStationを操作できます。

PS Video※5

お気に入りの映像作品をレンタル・購入できます。

TrackID™※3

身の周りで流れている音楽を認識し、曲名やアーティスト名を検索できます。

TV SideView※5

テレビ番組表を見たり、本端末をソニー製テレビなどのリモコンとして利用できます。

Twitter

Twitterの公式クライアントアプリです。サイト上に短いメッセージを公開して、他の人とコミュニケーションをとることができます。

What's New※5

音楽や動画などの最新情報やアプリの更新情報を確認できます。

Xperia™ Lounge Japan※5

ソニーモバイルコミュニケーションズの製品やキャンペーン情報などを紹介するアプリです。

YouTube※2

YouTubeで動画を再生できます。→P.134

- ※1「ドコモのおすすめ」フォルダ内に格納されています。
- ※2「Google」フォルダ内に格納されています。
- ※3「ツール」フォルダ内に格納されています。
- ※4「ドコモクラウド」フォルダ内に格納されています。
- ※5「Sony」フォルダ内に格納されています。

◆お知らせ

- プリインストールされているアプリには、一部アンインストールできるアプリがあります。一度アンインストールしても「Playストア」(P.109) などから再度ダウンロードできる場合があります。
- アプリによっては、ダウンロードとインストールが必要になるものがあります。アプリをダウンロードできない場合は、ダウンロードを許可するように設定します (P.167)。
- 複数のアプリを起動していると、電池の消費量が増えて使用時間が短くなることもあるため、使用しないアプリは終了することをおすすめします。アプリを終了するには、▶ サムネイル表示されたアプリを左右にフリックします。

アプリをホーム画面に追加する

アプリのショートカットをホーム画面に追加できます。

- 1 **アプリ画面で、ホーム画面に追加したいアプリアイコンをロングタッチ**
 - フォルダ内のアプリアイコンは、フォルダの外までドラッグします。
- 2 **画面上部に表示される「ホーム画面に追加」までドラッグ**
 - ホーム画面が表示されたら、ドラッグしたままショートカットを置く場所まで移動できます。

アプリを削除する

- アンインストールする前に、アプリ内に保存されているデータも含めて、そのアプリに関連する保存しておきたいコンテンツをすべてバックアップしておいてください。
 - アプリによっては、アンインストールできない場合があります。
- 1 **アプリ画面でピンチインまたはロングタッチ**
 - 2 **のついたアプリアイコンをタップ**
 - 3 **【アンインストール】**

アプリ画面にフォルダを追加する

オプションメニュー (P.58) でアプリアイコンの並び順を「カスタム」に設定しているときに、アプリ画面に表示されるアプリアイコンをフォルダに入れて管理できます。

- 1 **アプリ画面でアプリアイコンをロングタッチ▶別のアプリアイコンの上までドラッグ**

❖お知らせ

- フォルダにアプリアイコンを移動するには、アプリ画面で移動したいアプリアイコンをロングタッチ▶フォルダの上までドラッグします。
- フォルダ内のアプリアイコンをフォルダから出すには、フォルダをタップ▶アプリアイコンをロングタッチ▶アプリアイコンを置く場所までドラッグします。
- フォルダ名を変更するには、フォルダをタップ▶フォルダ名をタップ▶フォルダ名を入力▶【完了】をタップします。

アプリアイコンを並べ替える

オプションメニュー (P.58) でアプリアイコンの並び順を「カスタム」に設定しているときに、アプリアイコンを任意の場所に並べ替えることができます。

1 アプリ画面でアプリアイコンをロングタッチ▶任意の場所までドラッグ

❖お知らせ

- アプリアイコンの並べ替え中に一番右のアプリ画面の右端までアプリアイコンをドラッグすると、アプリ画面を追加できます。
- オプションメニュー (P.58) でアプリアイコンの並び順を「よく使うアプリ順」「名前順」「日付順」に設定すると自動的に並べ替えられます。

タスクマネージャ

最近使用したアプリを確認し、終了できません。また、任意のアプリを使用しながら利用できるスモールアプリ (小画面で表示されるアプリ) を起動できます。

最近使用したアプリのウィンドウを開く

最近使用したアプリをサムネイル表示して、アプリの確認や起動、切り替え、終了ができます。



1



- アプリがサムネイル表示されます。

❖お知らせ

- サムネイルをタップすると、アプリの起動や切り替えができます。ただし、表示されているサムネイルによっては、アプリを起動できない場合があります。
- アプリのサムネイルを削除するには、削除するサムネイルを左右にフリックします。をタップすると、すべてのサムネイルを削除できます。
- アプリのサムネイルを削除すると、アプリを終了できます。

- ・「画面のピン留め」(P.167) をオンに設定している場合は、直前に表示していたアプリのサムネイルに  が表示され、タップすると画面をピン留めできます。ピン留めすると表示中のアプリ以外は使用できなくなります。ピン留めを解除するには  と  を同時にロングタッチしてください。

スモールアプリ

任意のアプリを使用しながらブラウザなどのスモールアプリ（小画面で表示されるアプリ）を利用できます。

スモールアプリは、Google Playからダウンロードしたり、ウィジェットから追加したりできます。

スモールアプリを利用する



- 1 
 - ・設定されているスモールアプリが画面下部のお気に入りバーに表示されます。

2 利用したいスモールアプリを選択





❖お知らせ

- ・スモールアプリを複数設定している場合は、お気に入りバーを左右にフリックすると表示されます。
- ・起動中のスモールアプリを閉じるには  をタップします。

スモールアプリを追加する

- 1    **へをタップ**
 - ・スモールアプリリストが表示されます。
- 2 **追加したいスモールアプリまたはウィジェットをロングタッチ▶お気に入りバーまでドラッグ**

❖お知らせ

- ・スモールアプリリストでアプリ/ウィジェットを選択しても、スモールアプリを起動できません。
- ・スモールアプリリストで   [Google Play™] / [ウィジェット] をタップすると、Google Playから新しいスモールアプリをインストールしたり、ウィジェットをスモールアプリとして追加したりできます。
- ・お気に入りバーからスモールアプリを削除するには、削除したいスモールアプリをロングタッチ▶お気に入りバーの枠外に表示される  までドラッグします。
- ・ウィジェットやスモールアプリを削除するには、スモールアプリリストで   [ウィジェットを削除] / [スモールアプリをアンインストール] ▶削除したいウィジェットやスモールアプリを選択▶[OK] をタップします。

ホームアプリの切り替えかた

本端末ではホームアプリを「docomo LIVE UX」「Xperia™ホーム」「シンプルホーム」に切り替えられます。

- 1 ホーム画面で  ▶ **【設定】** ▶ **【ホーム】**
- 2 **「シンプルホーム」** / **「docomo LIVE UX」** / **「Xperia™ホーム」** のいずれかのラジオボタンをタップ ▶ **【OK】**
 - 「シンプルホーム」を選択した場合は、内容を確認して **【OK】** をタップします。
 - ホームアプリ、ロック画面、電話帳アプリ、動画や音楽を再生するアプリが一括でドコモまたはXperia™に設定されます。

❖お知らせ



- ホームアプリを切り替えると、ホーム画面のレイアウトなどによっては、画面上のウィジェットやアプリのショートカットなどが正しく表示されない場合があります。
- ホームアプリ、ロック画面、電話帳アプリ、動画や音楽を再生するアプリを個別に設定するには、ホーム画面で  ▶ **【設定】** ▶ **【画面設定】** ▶ **【優先アプリ設定】** をタップします。

本端末内やウェブページの情報を検索する

検索ボックスに文字を入力すると、本端末内やウェブ上の情報を検索できます。

- 1 ホーム画面で **Google検索ウィジェット** をタップ
- 2 **検索する語句** を入力
 - 文字入力について (P.67)
 - 検索候補が一覧表示されます。
- 3 **項目またはソフトウェアキーボードの  をタップ**

❖お知らせ

- ホーム画面で  ▶ **【Google】** をタップしても「Google」アプリを起動できます。
- 手順1でGoogle Nowの説明画面などが表示される場合があります。画面の指示に従って操作してください。
- 手順2でアプリが表示された場合は、選択するとアプリが起動します。
- 検索結果画面などで  が表示されている場合は、 ▶ **【設定】** をタップすると検索やGoogle Nowの設定ができます。

Google 音声検索を利用する

検索する語句を音声で入力できます。

- 1 ホーム画面でGoogle検索ウィジェットのをタップ
- 2 送話口（マイク）に向かって検索したい語句を話す

❖お知らせ

- ・ホーム画面で▶ [音声検索] をタップしても「音声検索」アプリを起動できます。

文字入力





文字入力は、メールの作成や電話帳の登録などで文字入力欄をタップすると表示されるソフトウェアキーボードを使用します。

❖お知らせ

- ・ソフトウェアキーボードを非表示にするには、画面左下に表示されるをタップします。
- ・文字入力画面でテキストをロングタッチすると、拡大されたテキストが表示されます。

POBox Plus 日本語入力使い方ガイド

本端末の文字入力方法は、あらかじめ日本語入力の「POBox Plus」に設定されています。「POBox Plus 日本語入力使い方ガイド」では、POBox Plusを詳しく解説しています。

- 1 文字入力画面でクイックツールバーのをタップ
 - ・クイックツールバーについて (P.69)
 - ・クイックツールバーが表示されていない場合は、をタップします
(が表示されていない場合は、／をタップして文字種を「ひらがな漢字」に切り替えると表示されます)。
- 2 【使い方ガイド】

キーボードの選択

- 1 ホーム画面で田▶ [設定]
- 2 [言語と入力] ▶ [現在のキーボード]
- 3 [日本語 (POBox Plus)] / [インターナショナルキーボード (外国語キーボード)]

❖お知らせ

- 文字入力中に画面右下に表示されるをタップしても、キーボードを選択できません。
- 手順3で [他のキーボード] をタップすると、利用するキーボードの選択/解除ができます。

ソフトウェアキーボード

POBox Plusでは、次のソフトウェアキーボードを使用できます。

- 文字入力のしかたについて (P.69)

テンキー	携帯電話と同じ配列のキーボードです。キーを繰り返しタップして文字を選択します (トグル入力)。フリック入力もできます。
PCキーボード	一般的なパソコンと同じ配列のキーボードです。日本語はローマ字で入力します。フリック入力もできます。





❖お知らせ

- ソフトウェアキーボードを使用するほかに、手書き入力や音声入力などで文字を入力することもできます。

ソフトウェアキーボードの切り替えや設定の変更

ツール一覧を表示すると、ソフトウェアキーボードや手書き入力・音声入力の切り替え、プラグインアプリ (拡張機能) の利用、設定の変更などができます。

1 文字入力画面でクイックツールバーの…をタップ

- クイックツールバーについて (P.69)
- クイックツールバーが表示されていない場合は、をタップします ( が表示されていない場合は、 /  をタップして文字種を「ひらがな漢字」に切り替えると表示されます)。

キーレイアウト	ソフトウェアキーボード (テンキー/PCキーボード) を文字種ごとに設定します。
PCキーに切り替え/テンキーに切り替え	PCキーボード/テンキーに切り替えます。
片手キーボード	片手で入力できるキーボードサイズに変更します。
ユーザー辞書	P.73

設定	POBox Plusの設定を変更できません。
キセカエ	ソフトウェアキーボードの外観を変更できます。
使い方ガイド	P.67
かんたんメニュー	「使い方ガイド」を選択すると、「POBox Plus 日本語入力 使い方ガイド」を表示します (P.67)。「かんたんキーボード」を選択すると、見やすいデザインのソフトウェアキーボードに変更します。「元のキーボードに戻す」を選択すると、ソフトウェアキーボードの設定やデザインなどを初期状態に戻します。
手書き入力	手書き入力に切り替えます。
ドコモ音声入力	ドコモ音声入力に切り替えます。
Google 音声入力	Google 音声入力に切り替えます。
Webからアプリ追加	ウェブサイトからプラグインアプリ (拡張機能) をダウンロードできます。
連絡先引用 2.3	P.72

文字入力のしかた

ソフトウェアキーボードでキーをタップすると、入力した文字に対して候補リストが表示されます。候補リストから入力したい語句をタップすると、次々に文章を入力できます。



テンキー

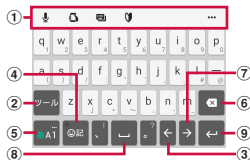

PCキーボード



手書き入力



- ① クイックツールバー
よく使う機能のショートカットが表示されます。
… をタップすると、ツール一覧を表示します (P.68)。

- ② クイックツールバーの表示/非表示を切り替えます。
- テンキーで入力時に表示され、同じキーに割り当てられた文字を通常とは逆の順序で表示します。
- 数字入力時に表示され、半角/全角を切り替えます。
- PCキーボードで英字入力時に表示され、小文字/大文字のみ大文字/大文字を切り替えます。
- ③ カーソルを左へ移動します。
- ④ 記号、顔文字などの一覧の非表示/表示を切り替えます。
- ひらがな漢字入力時の変換確定前に表示され、予測候補リスト/変換候補リスト/英数字・カタカナの変換候補リストを切り替えます。
- ⑤ 「ひらがな漢字」→「英字」→「数字」の順に文字種を切り替えます。
- ロングタッチツール一覧を表示します (P.68)。
- ⑥ カーソル位置の前の文字を削除します。
- ⑦ カーソルを右へ移動します。
- 未確定文字列があり、かつカーソルが右端にある状態でタップすると、最後尾と同一文字を入力します (手書き入力を除く)。

- ⑧ スペースを入力します。
- ひらがな漢字入力時に、候補リスト内の語句をハイライト表示して選択します。
- ⑨ 改行します。
- 変換確定前に表示され、文字を確定します。
- ※一部の画面では、 や「次へ」「完了」「実行」などが表示されます。
- ⑩ テンキー/PCキーボードに戻ります。

❖お知らせ

- 変換確定後に変換前の表示に戻すには、つながらり予測候補などに表示される をタップします (手書き入力を除く)。
- 候補リスト内の をタップすると、表示領域が拡大されます。ソフトウェアキーボードを表示させるには、 または [閉じる] をタップします。
- 手書き入力では、次の点に注意してください。
 - 濁点や半濁点は入力画面の中央より上側に入力
 - 句読点や小文字は入力画面の中央より下側に入力
- 手書き入力では、次の操作ができます。
 - 入力した文字の左上に表示されるアイコンをタップすると、入力文字に対する候補が表示されます。水色の文字が認識されている文字になり、候補リストの下に文字の種類別に色分けで表示されます。
 - 入力した文字の右上に表示される をタップすると、入力した文字を削除できます。

- 2文字以上を入力した後に左上のアイコンをタップすると、が表示されます。をタップすると、入力した2文字を1つの文字に結合できます。1文字の漢字が2文字として認識された場合などは、この操作で結合してください。

フリック入力

上下左右フリックして各行の文字を入力します。

〈例〉「な」行を入力する場合



「な」はタップするだけで入力できます。

「に」は左、「ぬ」は上、「ね」は右、「の」は下にそれぞれフリックして入力できます。



トグル入力

同じキーを連続してタップし、割り当てられた文字を入力します。

同じキーに配列された文字を続けて入力する場合は、タップしたキーの色が戻るのを待ってから（約1秒）、次の文字を入力します（すぐに次の文字を入力したい場合は、をタップするとカーソルを移動できます）。キーの色が戻っている状態でをタップすると、直前に入力した文字と同じ文字が入力されます。

〈例〉「あお」と入力する場合

- 1 「あ」を1回タップ▶（キーの色が戻るまで）約1秒待つ
- 2 「あ」を5回タップ

または

- 1 「あ」を1回タップ▶（すぐに）をタップ
- 2 「あ」を5回タップ

❖お知らせ

- ・テンキーで「フリック入力」と「トグル入力」の入力方式を切り替えるには、文字入力画面でクイックツールバーの…▶[設定]▶[キーボードと入力操作]▶[入力操作]をタップし、項目を選択します。

テキストの編集

文字入力画面で編集したい文字をダブルタップしたり、ウェブページなどでコピーしたいテキストをロングタッチすると、選択した文字列の周辺に編集メニューが表示されます。
●または●をドラッグすると、選択する文字列を変更できます。

すべて選択	テキストをすべて選択します。
切り取り	選択した文字列を切り取ります。
コピー	選択した文字列をコピーします。
貼り付け	コピーまたは切り取った文字列を貼り付けます。
共有	選択した文字列をアプリに添付して送信します。
ウェブ検索	選択した文字列に関連するウェブ上の情報を検索します。
⋮	表示しきれない編集メニューを表示します。←をタップすると、元の編集メニューに戻ります。



❖お知らせ

- コピーまたは切り取った文字列を貼り付けるには、挿入したい位置でロングタッチ▶ [貼り付け] をタップします。テキストが入力されている場合は、挿入したい位置でタップ▶●▶ [貼り付け] をタップします。
- アプリによっては、本機能を利用できない場合や、編集メニューの表示が異なる場合があります。

連絡先の引用

電話帳に連絡先が登録されていると、文字入力時に「連絡先引用2.3」を使って連絡先の情報を用用できます。

1 文字入力画面でクイックツールバーの…をタップ

- クイックツールバーについて (P.69)
- クイックツールバーが表示されていない場合は、ツールをタップします (ツールが表示されていない場合は、 /  をタップして文字種を「ひらがな漢字」に切り替えると表示されます)。

2 [連絡先引用2.3] ▶ 「連絡先」タブをタップ

3 引用したい連絡先を選択





4 引用したい項目にチェックを入れる ▶ [OK]

❖お知らせ

- 「引用履歴」タブには、文字入力時に引用した連絡先、および自分の連絡先が表示されます。

ユーザー辞書

あらかじめユーザー辞書に語句を登録しておく、文字入力時の候補リストに優先的に表示されます。

- 1 **文字入力画面でクイックツールバーの…をタップ**
 - クイックツールバーについて (P.69)
 - クイックツールバーが表示されていない場合は、をタップします (が表示されていない場合は、 / をタップして文字種を「ひらがな漢字」に切り替えると表示されます)。
- 2 **【ユーザー辞書】**
- 3 **をタップ**
- 4 **「読み」の文字入力欄に読みを入力**
- 5 **「語句」の文字入力欄をタップ▶語句を入力**
- 6 **【OK】**

❖お知らせ

- 登録した語句を削除するには、手順3で削除したい語句にチェックを入れる▶▶【削除】をタップします。

文字入力の設定

入力方法ごとに、文字入力の各種設定を行うことができます。

- 1 **ホーム画面で▶【設定】▶【言語と入力】**
- 2 **【外国語キーボード】 / 【POBox Plus】 / 【ドコモ文字編集】 / 【Google音声入力】のいずれかをタップ**
 - 表示される画面の項目をタップして設定してください。

❖お知らせ

- 設定できる項目は、入力方法により異なります。
- POBox Plusで文字を入力している場合は、文字入力画面でクイックツールバーの…▶【設定】をタップしても、POBox Plusの設定画面が表示されます。

ホーム画面の見かた

[□] をタップすると表示され、アプリやウィジェットなどを起動したり、アプリ画面を表示させたりできます。

- ホーム画面を左右にフリックするとページを切り替えられます。

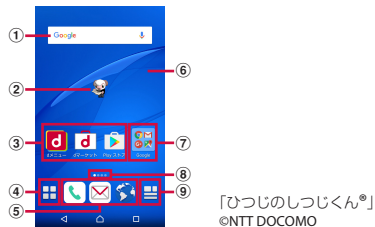

- ① ウィジェット：Google 検索
- ② マチキャラ
- ③ アプリアイコン
- ④ アプリボタン
 - アプリ画面を表示します (P.77)。
- ⑤ アプリアイコン
 - ホーム画面のページを切り替えても常に表示されます。
- ⑥ 壁紙
- ⑦ フォルダ
 - フォルダには複数のアプリアイコンなどが格納されています。
- ⑧ 現在表示位置
 - ホーム画面のページ枚数と現在表示位置を示します。
- ⑨ マイマガジンボタン
 - マイマガジンを表示します (P.80)。

ホーム画面の管理

ホーム画面にアプリなどを移動／追加する

ホーム画面にアプリアイコンを移動したり、ウィジェット、フォルダなどを追加したりできます。

- 1 ホーム画面上のアイコンがない部分をロングタッチ
- 2 【アプリを表示】 / 【ウィジェットを表示】 / 【フォルダを作成】 のいずれかをタップ
 - アプリやウィジェットを移動／追加する場合は、アイコンをロングタッチ▶画面下部のホーム画面表示域までドラッグします。

❖お知らせ

- フォルダの中にアプリアイコンを移動するには、ホーム画面で移動したいアイコンをロングタッチ▶フォルダの上までドラッグします。
- フォルダ名を変更するには、フォルダをタップ▶フォルダ名をタップ▶フォルダ名を入力▶【完了】をタップします。

ホーム画面のアイコンを移動する

- 1 ホーム画面で、移動したいアイコンをロングタッチ
- 2 任意の場所までドラッグ
 - ・ロングタッチしたままホーム画面の左端または右端にドラッグすると、隣のページへ移動できます。

ホーム画面のアイコンを削除する

- 1 ホーム画面で、削除したいアイコンをロングタッチ
- 2 「アプリ一覧に戻す」 / 「ホーム画面から削除」までドラッグ

ホーム画面のアプリやウィジェットをアンインストールする

- ・アンインストールする前に、アプリやウィジェット内に保存されているデータも含めて、そのアプリやウィジェットに関連する保存しておきたいコンテンツをすべてバックアップしておいてください。
 - ・アプリやウィジェットによっては、アンインストールできない場合があります。
- 1 ホーム画面で、アンインストールしたいアイコンをロングタッチ
 - 2 「アンインストール」までドラッグ▶ [OK]

❖お知らせ

- ・アンインストールできない一部のアプリやウィジェットは、手順2で「アプリ無効化」までドラッグすると無効化 (P.161) することができます。

きせかえを変更する

- 1 ホーム画面上のアイコンがない部分をロングタッチ
- 2 [きせかえを変更]
- 3 変更したいきせかえをタップ▶ [設定]

❖お知らせ

- ・ホーム画面で ▶▶▶ [きせかえ] をタップしても変更できません。
- ・きせかえのコンテンツは、[サイトから探す] をタップして、ウェブサイトからダウンロードして追加することもできます。追加したきせかえのコンテンツを削除するには、削除したいきせかえをタップ▶ [削除] ▶ [削除する] をタップします。

壁紙を変更する

表示中のホーム画面の壁紙を変更できます。
• あらかじめ変更したいホーム画面のページを表示しておいてください。

- 1 ホーム画面上のアイコンがない部分をロングタッチ
- 2 【壁紙を変更】
- 3 変更したい壁紙をタップ
 - [他の壁紙を見る] をタップすると、「アルバム」「フォト」「ライブ壁紙」「Xperia™の壁紙」から選択できます。
- 4 画面の指示に従って壁紙を設定

マチキャラの表示設定を変更する

- 1 ホーム画面上のアイコンがない部分をロングタッチ
- 2 【マチキャラ設定】
- 3 【キャラ表示】の【表示する】 / 【表示しない】
 - 必要に応じてタブをタップし、基本設定 / マチキャラ設定を行ってください。



❖お知らせ

- マチキャラについて詳しくは、手順3で三▶ [ヘルプ] をタップしてヘルプをご覧ください。

ホーム画面のページを追加する

- 1 ホーム画面上のアイコンがない部分をロングタッチ
- 2 【ホーム画面一覧】
- 3 ■をタップ
 - ホーム画面を削除するには、削除したいホーム画面のサムネイルの✖をタップします。
 - ホーム画面を並べ替えるには、並べ替えたいホーム画面のサムネイルをロングタッチ▶任意の場所までドラッグします。

❖お知らせ

- ホーム画面でピンチインしてもホーム画面一覧を表示できます。
- 最大7枚のホーム画面を設定できます。
- ホーム画面に戻るには、またはをタップするか、ピンチアウトします。

アプリ画面の見かた

1 ホーム画面で田をタップ

- ホーム画面を下にフリックしてもアプリ画面を表示できます。





- アプリ/ウィジェット/壁紙タブ
 - アプリアイコン/ウィジェット/壁紙一覧を表示します。
- アプリアイコン一覧
 - ホーム画面上のアプリは一覧に表示されません。
 - 一覧画面を左右にフリックするとページを切り替えられます。
- ホーム画面表示域
 - 左右にフリックするとページを切り替えられます。
- オプションメニュー
 - 本体設定などのオプションメニューを表示します。
- おすすめボタン
 - ドコモがおすすめするアプリをインストールできます (P.78)。

⑥ 現在表示位置

- 一覧画面のページ枚数と現在表示位置を示します。アプリアイコン/ウィジェット一覧ごとに表示されます。

❖お知らせ

- アプリ画面を閉じるには、またはをタップするか、画面下部のホーム画面表示域を上フリックします。

アプリ画面をカスタマイズする

アプリやウィジェットをホーム画面に移動/追加する

1 アプリ画面で、ホーム画面に移動/追加したいアイコンをロングタッチ

2 画面下部のホーム画面表示域までドラッグ

- ホーム画面が表示されたら任意の場所までドラッグします。

アプリやウィジェットをアンインストールする

アプリ画面から一部のアプリやウィジェットを削除できます。

- アプリやウィジェットをアンインストールする前に、「ホーム画面のアプリやウィジェットをアンインストールする」(P.75)をご確認ください。

- 1 アプリ画面で、アンインストールしたいアイコンをロングタッチ
- 2 「アンインストール」までドラッグ▶ [OK]

❖お知らせ

- アンインストールできない一部のアプリやウィジェットは、手順2で「アプリ無効化」までドラッグすると無効化 (P.161) することができます。

アプリアイコン一覧でアプリを移動する

- 1 アプリ画面で、移動したいアプリアイコンをロングタッチ
- 2 任意の場所までドラッグ

「おすすめ」アプリをインストールする

ドコモがおすすめするアプリをインストールします。

- 1 アプリ画面で【おすすめ】
- 2 【おすすめアプリを見る】
- 3 利用したいアプリを選択
 - ダウンロード画面が表示されますので、画面の指示に従って操作してください。

すべてのアプリ表示

アプリの位置を検索する機能です。



- 1 ホーム画面で田▶ ⋮▶▶ 【すべてのアプリを表示】
 - すべてのアプリが一覧表示されます。
- 2 アプリをタップ
 - ホーム画面やアプリ画面、フォルダのうち、タップしたアプリのある画面が表示され、アプリアイコンが選択された状態になります。

ホーム画面のバックアップと復元



ドコモクラウドにバックアップされた docomo LIVE UX のデータを使って、ホーム画面のアプリやウィジェットなどの配置を復元することができます。復元すると、ホーム画面の最後にドコモサービスのページが追加されます。

- バックアップと復元を利用するには、dアカウントの設定が必要です (P.165)。



ホーム画面をバックアップする

- 1 ホーム画面で▶▶▶ **【配置のバックアップと復元】**
- 2 ▶ **【バックアップ】**

ホーム画面を復元する

- 1 ホーム画面で▶▶▶ **【配置のバックアップと復元】**
- 2 **【最新のバックアップデータを復元】**
／ **【バックアップデータ一覧から復元】**
 - ・「バックアップデータ一覧から復元」を選択したときは、復元するデータを選択▶**【復元】**をタップします。
- 3 **【復元する】**

バックアップ設定

- 1 ホーム画面で▶▶▶ **【配置のバックアップと復元】**
- 2 をタップ

自動バックアップ	docomo LIVE UXのホーム画面の設定情報が更新された場合に、定期的にバックアップするかどうかを設定します。
マルチデバイス同期	アプリがインストールされた際に、ご利用中の別の端末にもアプリ情報を通知するかどうかを設定します。
Wi-Fi通信設定	Wi-Fi接続時のみバックアップや同期を行うかどうかを設定します。
海外ローミング設定	国際ローミング時にバックアップや同期を行うかどうかを設定します。
利用情報の送信	利用状況を送信するかどうかを設定します。
バックアップデータの削除	バックアップ済みの情報をサーバーから削除します。
オープンソースライセンス	オープンソースライセンスを表示します。
利用規約	利用規約を表示します。
ヘルプ	使い方ガイドを表示します。
アプリケーション情報	アプリのバージョンなどを表示します。

マイマガジンを利用する

マイマガジンはお客様が選んだジャンルの記事が表示される検索サービスです。読む記事の傾向やプロフィール情報によって使えば使うほどお客様の好みに近づいていきます。お知らせの通知や位置情報、ドコモサービス契約情報などを利用したマイマガジンのカスタマイズが利用できるように設定することもできます。

1 ホーム画面でをタップ

- 初めて使用するとき、表示したいジャンルの選択画面でジャンルを選択し、[OK] をタップします。
- 記事一覧画面を左右にフリックするとジャンルが切り替わります。
- [もっと見る] をタップすると、ジャンル内の他の記事が表示されます。

2 読みたい記事をタップ

❖お知らせ

- ホーム画面を上フリックしても記事一覧画面が表示されます。

ジャンルを設定する

- 1 ホーム画面で▶▶ [表示ジャンル設定]
- 2 表示したいジャンルにチェックを入れる▶ [OK]

マイマガジンの利用設定を変更する

- 1 ホーム画面で▶▶ [マイマガジン設定] ▶ [マイマガジン利用設定]
- 2 [利用する] / [利用しない] ▶ [OK]

❖お知らせ







- アプリ画面で▶ [マイマガジン利用設定] をタップしても設定できます。

ホームアプリの情報を確認する

- 1 アプリ画面で▶ [アプリケーション情報]

電話をかける／受ける

電話／ビデオコールをかける

- 1 ホーム画面で  ▶ 「ダイヤル」タブをタップ
 - 2 電話番号を入力▶  をタップ
 - ビデオコールをかける場合は、電話番号を入力▶  [ビデオコール] をタップします。
 -  をタップすると、番号を削除できます。
 - 3 通話が終了したら  をタップ
- ❖お知らせ
- 手順2で、電話番号が未入力の状態でも  をタップすると、発信履歴の最新の電話番号が入力されます。
 - ホーム画面で  ▶ [ダイヤル] をタップすると、Xperia™の電話アプリを起動できます。
 - 通話終了画面から連絡先に追加／表示したり、メッセージ（SMS）を作成したり、再度電話をかけたりすることができます。

- VoLTEは、音声通話やビデオコールを高品質でご利用いただけます。音声通話とビデオコールを切り替えることもできます。VoLTEのご利用には、自分と相手が以下の条件を満たす必要があります。
 - VoLTE対応機種同士であること
 - Xiエリア在圏中であること（Xiエリア外、国際ローミング中はVoLTEを利用できません）
 - 「モバイルネットワーク」の「優先ネットワークタイプ」が「LTE/3G/GSM（自動）」または「LTE/3G」に設定（P.192）され、「通話モード設定」が「VoLTE ON」に設定（P.90）されていること
- ビデオコールは、お互いの映像を見ながら通話ができます。
 - ビデオコールの発信時は音声通話料およびパケット通信料がかかり、着信時にもパケット通信料がかかります。
 - ビデオコールの映像は、ベストエフォート通信（通信の混雑具合に応じた最適速度となる）のため、通信環境により品質は異なります。
 - 音声通話中にビデオコールへ切り替えができなかった場合は、画面上にメッセージが表示され、音声通話が継続されます。
 - ビデオコールの映像は、ご利用機種により表示処理に違いがあるため、本端末で表示される自分の映像と相手に表示される映像の範囲が異なる場合があります。

緊急通報

緊急通報	電話番号
警察への通報	110
消防・救急への通報	119
海上保安本部への通報	118

◆注意

- 本端末は、「緊急通報位置通知」に対応しております。110番、119番、118番などの緊急通報をかけた場合、発信場所の情報（位置情報）が自動的に警察機関などの緊急通報受理機関に通知されます。お客様の発信場所や電波の受信状況により、緊急通報受理機関が正確な位置を確認できないことがあります。なお、「184」を付加してダイヤルするなど、通話ごとに非通知とした場合は、位置情報と電話番号は通知されませんが、緊急通報受理機関が人命の保護などの事由から、必要であると判断した場合は、お客様の設定によらず、機関側が位置情報と電話番号を取得することがあります。また、「緊急通報位置通知」の導入地域／導入時期については、各緊急通報受理機関の準備状況により異なります。
- 本端末から110番、119番、118番通報の際は、携帯電話からかけていることと、警察・消防機関側から確認などの電話をする場合がありますため、電話番号を伝え、明確に現在地を伝えてください。また、通報は途中で通話が切れないように移動せず通報し、通報後はすぐに電源を切らず、10分程度は着信のできる状態にしておいてください。

- かけた地域により、管轄の消防署・警察署に接続されない場合があります。

◆お知らせ

- 日本国内では、ドコモ nanoUIMカードを取り付けていない場合、緊急通報110番、119番、118番に発信できません。
- ロック画面などで【緊急通報】をタップして、緊急通報をかけることができます。ただし、日本国内では、PINコード入力画面、PINコードロック中、PUKロック中には緊急通報110番、119番、118番に発信できません。
- 着信拒否設定がオンの状態で緊急通報をかけると、着信拒否設定は自動的にオフになります。
- 一部のネットワークでは、緊急通報が利用できない場合があります。
- ビデオコールでは、緊急通報110番、119番、118番に発信できません。

ポーズ (,) (;) を入力して発信する

銀行の残高照会やチケットの予約サービスなど、通話中に番号を入力する必要があるサービスを利用する場合は、あらかじめ電話番号のほかに追加する番号を入力して発信します。

■ 2秒間の停止 (,) を利用する

電話がつながって約2秒後に追加した番号が自動的に送信されます。

1 ホーム画面で ▶「ダイヤル」タブをタップ

2 電話番号を入力▶▶【2秒間の停止を追加】▶追加する番号を入力▶をタップ

3 通話が終了したらをタップ

■ 待機 (:) を利用する

電話がつながったら自動的に待機し、追加した番号を送信するかどうかの確認画面が表示されます。

1 ホーム画面で▶【ダイヤル】タブをタップ

2 電話番号を入力▶▶【待機を追加】▶追加する番号を入力▶をタップ

3 確認画面で【はい】

4 通話が終了したらをタップ

国際電話をかける (WORLD CALL)

WORLD CALLについて詳しくは、ドコモのホームページをご覧ください。

・「+」を国際電話アクセス番号に置き換えて発信します。

1 ホーム画面で▶【ダイヤル】タブをタップ

2 + (【0】をロングタッチ)▶国番号、地域番号 (市外局番)、相手先電話番号の順に入力▶をタップ

・国際ダイヤルアシストの「自動変換機能」がオンの場合 (P.195) は、発信時に「国際ダイヤルアシスト」画面が表示されます。[元の番号で発信] または [発信] をタップします。

3 通話が終了したらをタップ





❖ お知らせ

・地域番号 (市外局番) が「0」で始まる場合には、先頭の「0」を除いて入力してください。ただし、イタリアなど一部の国・地域におけるときは「0」が必要な場合があります。

電話／ビデオコールを受ける

・電話やビデオコールの着信があると、着信画面が表示されます。バックライト点灯中 (ロック画面を除く) やアプリの起動中は、画面上部に通知が表示されます (P.85)。

1 着信画面で (左) を  (右) にドラッグ

・ビデオコールを受ける場合は、「ビデオコールで応答」の (左) を  (右) にドラッグします。音声で応答する場合は、「音声で応答」の (左) を  (右) にドラッグします。

2 通話が終了したらをタップ

ビデオコールにカメラOFFで応答する

自分の映像を相手に送信しないでビデオコールに応答できます。

- 1 着信画面で【着信オプション】
- 2 【カメラOFF 応答】

着信に保留で応答する

着信時にすぐに電話に出られないときは応答保留にします。

- 1 着信画面で【着信オプション】
- 2 【応答保留】
 - 相手に応答保留ガイダンスが流れます。
- 3 電話に出られるようになったら
●(左)を●(右)にドラッグ
 - ●(右)を●(左)にドラッグするか、相手が通話を終了するまで保留が続きます。

着信に伝言メモで応答する

伝言メモを設定していなくても、手動で伝言メモを起動できます。

- 1 着信画面で【着信オプション】
- 2 【伝言メモを起動】

❖お知らせ

- 録音された伝言メモがある場合は、ステータスバーにが表示されます。ステータスバーを下にドラッグ▶【伝言メモ】をタップすると、伝言メモリスト画面が表示され、録音された伝言メモを確認できます。

着信音を聞こえないようにする

- 1 着信時に音量キーまたはを押す

❖お知らせ

- マナーモード（バイブレーション）設定中の着信時に音量キーまたはを押すと、着信バイブレータの振動を止めることができます。
- ホーム画面などで音量キーを押すと、着信音量を調節できます。

着信を拒否する

- 1 着信画面で (右) を (左) にドラッグ

着信を拒否してメッセージ（SMS）を送信する

電話やビデオコールに出られない場合などに、着信を拒否してメッセージ（SMS）を送信できます。あらかじめ送信するメッセージは登録されており、必要に応じて編集することもできます。

- 1 着信画面で【着信オプション】

2 送信したいメッセージをタップ

- ・ [新規メッセージ作成] をタップすると、メッセージを作成して送信できます。

❖ お知らせ

- ・ あらかじめメッセージを編集／追加する場合は、ホーム画面で [送信] ▶ [通話設定] ▶ [応答拒否メッセージ] ▶ 既存のメッセージまたは空欄を選択して編集 ▶ [OK] をタップします。

アプリ起動中に電話／ビデオコールを受ける

バックライト点灯中（ロック画面を除く）やアプリの起動中に着信があると、画面上部に通知が表示されます。

1 【応答】

音声通話ができます。

- ・ ビデオコールを受ける場合は [ビデオで応答] をタップします。
- ・ 着信を拒否する場合は [拒否] をタップします。
- ・ 表示された通知の上部をタップすると、着信画面が表示されます。

2 通話が終了したら をタップ

通話中の操作

通話中画面でスピーカーやミュートを設定したり、電話番号を入力して別の相手に電話をかけたりすることができます。

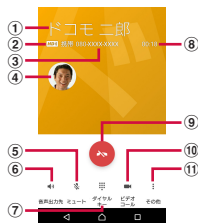

■ 音声通話中画面

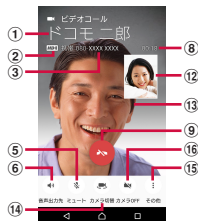

■ ビデオコール通話中画面

ビデオコール通話中は、相手の映像が親画面に、自分の映像が子画面に表示され、操作アイコンは非表示となります。画面をタップすると操作アイコンが表示されます。



- ① 通話相手の名前や電話番号など
- ② 高音質通話中
- VoLTE通話中に表示されます。ビデオコール通話の場合は、発信中、着信中にも表示され、音声電話の場合は着信中にも表示されます。
- ③ 電話帳に登録された電話番号
- ④ 電話帳に設定された写真/画像
- ⑤ ミュート：通話中の送話口（マイク）の消音のオン/オフを設定
- ⑥ 音声出力先：スピーカーフォンのオン/オフを設定
- 通話相手の声をスピーカーから流して、ハンズフリーで通話します。
 - ビデオコールでは、スピーカーフォンがオンの状態で発信されます。
 - Bluetoothデバイスなどと接続している場合は、タップして出力先を切り替えられます。
- ⑦ ダイヤルキー：通話中にプッシュ信号を送信
- ⑧ 通話時間
- ⑨ 通話終了
- ⑩ ビデオコール：音声通話からビデオコールに切り替える
- タップすると、ビデオコールへの切り替え確認のメッセージが相手に表示されます。相手がビデオコール切り替えを許可すると、ビデオコール通話ができます。
 - 相手がビデオコール切り替えを拒否したり、相手がXiエリア外の場合やVoLTE非対応端末の場合には、切り替えできない旨のメッセージが表示され、[OK] をタップすると音声通話が継続されます。
 - 3Gでの音声通話の場合には「通話を保留」が表示されます。
- ⑪ その他（音声通話）
- 通話を保留
[その他] ▶ [通話を保留] / [通話を再開] をタップして、音声通話を保留/再開できます。
 - 通話を追加
[その他] ▶ [通話を追加] をタップして、音声通話を追加できます。
 - 通話を追加するには「キャッチホン」の契約が必要です（P.89）。
 - 3Gでの音声通話の場合には「通話を追加」が表示されます。
- ⑫ ビデオコール子画面（自分側の映像）
- カメラをOFFにしている場合は、が表示されます。
- ⑬ ビデオコール親画面（相手側の映像）
- 相手側の映像が受信できない場合は、が表示されます。
- ⑭ カメラ切替
- タップするたびに、自分側の映像を撮影するカメラを切り替えます。
- ⑮ その他（ビデオコール）
- ダイヤルキー
ビデオコール中にダイヤルキーを表示できます。
 - 音声通話へ切替
[その他] ▶ [音声通話へ切替] をタップして、音声通話へ切り替えられます。
 - 映像エリア切替
[その他] ▶ [映像エリア切替] をタップすると、親画面（相手側の映像）と子画面（自分側の映像）の表示エリアを切り替えられます。
- ⑯ カメラOFF
- 自分の映像を相手に送信するか非表示にするかを切り替えます。

❖ 注意

- ・聴力を損わないために、スピーカーフォンがオンになっている状態で本端末を耳に当てないでください。

❖ お知らせ

- ・通話中／発信中／保留中にホーム画面など別の画面に切り替えると、ステータスバーの色が変わります。ステータスバーを下にドラッグ▶通知の上部をタップすると、電話アプリ画面に戻ります。
- ・ビデオコール通話中にホーム画面など別の画面に切り替えると、カメラOFFになります。

通話音量を調節する

1 通話中に音量キーを押す

発着信履歴

発着信履歴画面には、着信履歴や発信履歴などが時系列で一覧表示されます。30日以内の履歴が表示できます。

発着信履歴を表示する

1 ホーム画面で☎▶「履歴」タブをタップ

■ 発着信履歴画面



- ① 電話帳
 - ・電話帳一覧画面が表示されます。
- ② オプションメニュー
- ③ すべてタブ
- ④ 電話番号／名前
- ⑤ 着信タブ
- ⑥ 発信タブ
- ⑦ 音声電話発信ボタン
 - ・タップすると、履歴の電話番号に音声電話で発信されます。
- ⑧ 発信日時

⑨ 履歴内容

- ・発着信の内容（発信／着信／不在着信）が表示されます。

❖ お知らせ

- ・発着信履歴の最大保存件数は、本端末のメモリの空き容量により異なります。

発着信履歴の電話番号を電話帳に登録する

1 ホーム画面で ▶ 「履歴」タブをタップ ▶ 電話番号をタップ ▶ 「電話帳登録」

- ・発着信履歴画面で電話番号をロングタッチ ▶ 「発信前に番号を編集」 ▶ 「電話帳登録」 をタップしても登録できます。

2 【新規連絡先として登録】 / 【既存の連絡先に追加】

- ・「既存の連絡先に追加」を選択した場合は、追加登録する連絡先を選択してください。

3 プロフィール編集画面で名前などの必要な項目を入力

- ・項目を追加する場合は、[その他項目を追加] をタップします。

4 【登録完了】

発着信履歴を削除する

1 ホーム画面で ▶ 「履歴」タブをタップ ▶ 削除したい発着信履歴／着信履歴をロングタッチ

2 【通話履歴から削除】 ▶ 【OK】

❖ お知らせ

- ・発着信履歴をすべて削除するには、発着信履歴画面で「すべて」タブをタップ ▶  ▶ 【履歴削除】 ▶ 「全選択」にチェックを入れる ▶ 【削除】 ▶ 【削除】 をタップします。
- ・発着信履歴に音声通話／ビデオコールの違いはありません。

不在着信を表示する

不在着信がある場合は、ステータスバーに  が表示されます。

1 ステータスバーを下にドラッグ

2 【不在着信】

❖ お知らせ

- ・不在着信が1件の場合は、通知パネルの「不在着信」の下の「発信」／「メッセージ」から、不在着信の相手に電話をかけたり、メッセージ（SMS）を送信したりできます。不在着信が複数件ある場合は、「不在着信」の下に件数が表示されます。
- ・ロック画面には不在着信と件数が表示されます。表示をダブルタップすると、履歴画面が表示されます。

伝言メモ

伝言メモを設定すると、留守番電話サービスを契約していない場合でも、電話に応答できないときに応答メッセージを再生し、相手の音声を録音することができます。1件あたりの最大録音秒数は約60秒です。

- 伝言メモは、ビデオコールではご利用いただけません。

1 ホーム画面で をタップ

2 【通話設定】 ▶ 【伝言メモ】

伝言メモ	伝言メモを利用するかどうかを設定します。
応答時間設定	応答するまでの時間を設定します。
ローミング時の使用	海外渡航時に伝言メモを利用するかどうかを設定します。
応答メッセージ	応答メッセージを日本語や英語に切り替えたり、録音をします。録音する場合は【応答メッセージの新規作成】をタップして、表示される画面の指示に従って操作してください。
伝言メモリスト	録音された伝言メモを確認できます。

❖お知らせ

- 録音された伝言メモがある場合は、ステータスバーに  が表示されます。ステータスバーを下にドラッグ ▶ 【伝言メモ】 をタップすると、伝言メモリスト画面が表示され、録音された伝言メモを確認できます。

- 録音された伝言メモを削除するには、伝言メモリスト画面で伝言メモをロングタッチ ▶ 【削除】 / 【すべて削除】 ▶ 【OK】 をタップします。
- 最大保存件数は本端末のメモリの空き容量により異なります。

通話設定

ネットワークサービスを設定したり、着信拒否を設定したり、応答拒否メッセージを編集したりできます。

1 ホーム画面で をタップ

2 【通話設定】

ネットワークサービス	留守番電話サービス ^{※1}	かかってきた電話に応答できなかったときに、相手のメッセージをお預かりするサービスです。
	転送でんわサービス ^{※1}	かかってきた電話に応答できなかったときに、電話を転送するサービスです。
	キャッチホン ^{※1}	通話中の電話を保留にして、かかってきた電話に出たり、別の相手に電話をかけたりすることができるサービスです。
	発信者番号通知	電話をかけたときに相手の電話機のディスプレイへお客様の電話番号を通知します。
	迷惑電話ストップサービス	迷惑電話の番号を着信拒否登録します。

ネット ワーク サービス	番号通知 お願い サービス	電話番号非表示の電話に対して、番号通知のお願いをガイダンスで応答します。
	通話中着 信設定※1	通話中に別の電話がかかってきたことをお知らせします。
	着信通知	電源オフ時や圏外時などの着信ができない場合に、メッセージ (SMS) で着信をお知らせするサービスです。
	英語ガイ ダンス	音声ガイダンスを英語や日本語に切り替えます。
	遠隔操作 設定	留守番電話サービスや転送でんわサービスなどを、一般電話や公衆電話、ドコモの携帯電話などから操作できるようにします。
	公共モード (電源 OFF) 設 定	電源オフ時や機内モード設定中の着信時に、電話をかけてきた相手に電話に出られない旨のガイダンスが流れ、自動的に電話を終了します。
海外設定	海外での着信を規制したり、ローミングガイダンスの利用を設定したりします (P.195)。	
着信音	着信音を設定します (P.160)。	
着信時バイブレーション	着信時に本端末を振動させるかどうかを設定します。	
ダイヤルキー操作音	ダイヤルキーを操作したときの音を鳴らすかどうかを設定します。	
伝言メモ	P.89	

着信拒否設定	電話帳に登録していない電話番号、非通知の電話番号、公衆電話、通知不可能な電話番号からの着信を拒否するかどうかを設定します。
応答拒否メッセージ	着信を拒否してメッセージ (SMS) を送信するときのメッセージを編集・設定します (P.84)。
スマート着信操作	着信中に、画面をタッチせずに応答、着信拒否、消音の操作をするかどうかを設定します。
サブアドレス設定	電話番号に含まれる「★」をサブアドレスの区切りにするかどうかを設定します。
プレフィックス設定	電話をかけるときに電話番号の先頭に付加できるプレフィックス番号を登録します。
通話音質設定	通話中の音質を調整します。
ゆっくりモード	相手の通話速度を下げて、ゆっくり聞こえるようにします。
通話モード設定	通話モードを設定します。
ドコモへのお問合せ※2	総合お問い合わせ先や、故障した場合、海外で紛失・盗難等された場合、海外で故障した場合のお問い合わせ先へ電話をかけます。
通話アカウント	インターネット通話 (SIP) アカウントの設定をします。

※1 ビデオコールではご利用いただけません。

※2 ドコモ nanoUIM カードを取り付けていない場合は表示されません。

電話帳

電話帳では、電話番号、メールアドレス、各種サービスのアカウントなど、連絡先に関するさまざまな情報を入力できます。

電話帳を表示する

1 ホーム画面で田▶【ドコモ電話帳】▶「連絡先」タブをタップ

- 電話帳一覧画面が表示されます。

❖お知らせ

- 電話帳にてクラウドサービスをご利用になるには、「ドコモ電話帳」アプリが必要です。「ドコモ電話帳」アプリを初めて使用する（アプリの初期化後を含む）ときや「ドコモ電話帳」アプリでクラウドにログインするときには、「クラウドの利用について」画面が表示され、クラウドの利用を開始できます。
- 所有者以外のユーザーに切り替えて利用する場合は、ドコモ電話帳のクラウドサービス機能は利用できません。
- ホーム画面で☎▶【電話帳】をタップしても電話帳一覧画面が表示されます。
- 「ドコモバックアップ」アプリを利用すると、電話帳のデータをmicroSDカードにバックアップ・復元できます（P.144）。
- ホーム画面で田▶【連絡先】をタップすると、Xperia™の電話帳アプリを起動できます。

電話帳一覧画面

電話帳一覧画面では、連絡先の各種情報が表示されます。電話帳に写真や画像を追加したり、グループごとの電話帳を表示したりすることもできます。



- グループタブ
 - 電話帳グループを表示します。
- クラウド
 - クラウドへのログイン（「クラウドの利用について」画面の表示）／クラウドからのログアウト（「同期の停止」画面の表示）ができます。
- オプションメニュー
- 連絡先タブ
- 電話帳に登録された名前
 - タップするとプロフィール画面が表示されません。
- 電話帳に設定された写真／画像
- 検索
- 登録
- マイプロフィールタブ
 - 自分の電話番号を確認できます。

- ⑩ インデックス文字表示域
- ・インデックス文字をタップすると、インデックス文字に振り分けられている電話帳を表示します。
- ⑪ インデックス
- ・インデックス文字を表示し、五十音順、アルファベット順などで検索できます。

電話帳を管理する

電話帳を登録する

- 1 ホーム画面で田▶【ドコモ電話帳】▶「連絡先」タブをタップ▶【登録】
- 2 プロフィール編集画面で名前などの必要な項目を入力
 - ・項目を追加する場合は「その他項目を追加」をタップします。
- 3 【登録完了】

❖お知らせ

- ・「ふりがな（姓／名）」を登録した場合、電話帳一覧画面には「ふりがな」の五十音順、アルファベット順で表示されます。「ふりがな」を入力しなかった場合は、姓／名に日本語入力「ひらがな漢字」で漢字を入力した場合のみ電話帳一覧画面の「他」欄に表示されません。

電話帳から電話／ビデオコールをかける

- 1 ホーム画面で田▶【ドコモ電話帳】▶「連絡先」タブをタップ▶電話をかけたい電話帳を選択
- 2 プロフィール画面で電話番号をタップ
- 3 【電話をかける】／【ビデオコール】

電話帳を編集する

- 1 ホーム画面で田▶【ドコモ電話帳】▶「連絡先」タブをタップ▶編集する電話帳を選択
- 2 プロフィール画面で【編集】
- 3 必要な項目を選択して編集
- 4 【登録完了】

❖お知らせ

- ・Facebookアカウントの連絡先は編集できません。

電話帳をお気に入り登録する

1 ホーム画面で田▶【ドコモ電話帳】▶「連絡先」タブをタップ▶お気に入り登録する電話帳を選択

2 プロフィール画面で☆をタップ

❖お知らせ

- お気に入り登録した電話帳を表示するには、電話帳一覧画面で「グループ」タブをタップ▶【お気に入り】をタップします。

オプションメニューを利用する

1 ホーム画面で田▶【ドコモ電話帳】▶「連絡先」タブをタップ

2 電話帳一覧画面で⋮をタップ、または電話帳一覧画面で電話帳を選択▶プロフィール画面で⋮をタップ

■ 電話帳一覧画面

削除		電話帳を複数/全選択して削除します。
クラウドメニュー※1		クラウドメニューを表示します。
SDカード/SIMカード/共有		電話帳をエクスポート/インポートしたり、Bluetooth機能やEメールなどを使って送信します (P95)。
設定	ドコモ電話帳の海外利用設定	ドコモ電話帳を海外で利用する場合に設定します。
	dアカウント情報/Wi-Fi利用設定	ドコモサービスをWi-Fi経由で利用する場合に設定します。
	連絡先の表示順	電話帳の表示順を設定します。
	表示するアカウント	電話帳一覧画面に表示させる電話帳を設定します。
	i コンシェルメニュー※2	i コンシェルで電話帳をサポートする機能を設定します。
ヘルプ		ドコモ電話帳のヘルプを表示します。
アプリケーション情報		ドコモ電話帳のバージョンなどを表示します。

※1 クラウドへのログインが必要です。

※2 i コンシェルのご契約が必要です。

■ プロフィール画面

共有	表示している電話帳をBluetooth機能やEメールなどを使って送信します。
削除	表示している電話帳を1件削除します。
着信音を設定	表示している電話帳の着信音を設定します。
統合／分割	表示している電話帳を統合／分割します。

電話帳をグループに設定する

- 1 ホーム画面で田▶【ドコモ電話帳】▶「グループ」タブをタップ
- 2 任意のグループをタップ
- 3 【メンバー追加】▶追加したい電話帳にチェックを入れる▶【決定】▶【OK】

❖お知らせ

- ・グループ設定を解除する場合は、手順3で【メンバー削除】▶解除したい電話帳にチェックを入れる▶【決定】▶【OK】をタップします。
- ・Googleアカウントなどを設定している場合は、アカウントごとにグループが表示され、同じアカウント内でグループを設定／解除できます。

電話帳のグループを新規作成する

- 1 ホーム画面で田▶【ドコモ電話帳】▶「グループ」タブをタップ
- 2 【グループ追加】
- 3 グループ追加画面でアカウントを選択し、グループ名、アイコン、色を入力▶【OK】
 - ・設定項目は、アカウントの種類により異なります。

❖お知らせ

- ・docomoのアカウントのグループは並べ替えができます。手順2で【並べ替え】をタップし、画面の指示に従って操作してください。
- ・docomoのアカウントのグループ、およびGoogleアカウントなどで追加したグループは編集／削除できます。グループを編集／削除する場合は、グループをロングタッチ▶【グループ編集】／【グループ削除】をタップします。

マイプロフィールを確認して情報を編集する

- 1 ホーム画面で田▶【ドコモ電話帳】▶「マイプロフィール」タブをタップ▶【編集】
- 2 マイプロフィール画面で名前などの必要な項目を入力
- 3 【登録完了】

電話帳をエクスポート／インポート／共有する

電話帳を microSD カードやドコモ nanoUIM カードからインポートしたり、microSD カードにエクスポートしたりできます。エクスポートした情報は、別の電話に移行する場合などに役立ちます。また、Bluetooth 機能や Eメールなどを使って、電話帳データの全件データ送信ができます。

- microSD カードへのバックアップや復元にはドコモバックアップを利用します (P.144)。
- オンラインの同期サービスでも電話帳などを同期できます (P.172)。
- microSD カードへエクスポート／インポートする場合は、あらかじめ microSD カードを本端末に取り付けておきます (P.178)。

1 ホーム画面で ▶【ドコモ電話帳】▶「連絡先」タブをタップ▶ ▶【SDカード／SIMカード／共有】

2 項目を選択

- 以降は画面の指示に従って操作してください。
- [全件データ送信 (共有)] をタップした場合は、送信するアプリを選択します。

❖お知らせ

- 電話帳をドコモ nanoUIM カードにエクスポートする場合は、Xperia™ の「連絡先」アプリをご利用ください。ただし、ドコモ nanoUIM カードのメモリ容量が限られているため、名前、および電話番号とメールアドレスのそれぞれ 1 件目のみが保存されます。電話帳によっては、データの一部分がエクスポートされない場合があります。

ドコモメール

ドコモのメールアドレス (@docomo.ne.jp) を利用して、メールの送受信ができます。送受信したメールはドコモのメールサーバに保存されるので、機種変更時のデータ移行や、端末紛失時のデータ復旧が簡単に行えます。またdアカウントを利用すれば、タブレットやPCブラウザなど複数のデバイスから同一のメールアドレスを使ってメールの送受信や閲覧が行えます。ドコモメールの詳細については、ドコモのホームページをご覧ください。

- 1 **ホーム画面で✉をタップ**
 - 以降は画面の指示に従って操作してください。

❖お知らせ

- 「ドコモバックアップ」アプリを利用すると、ドコモメール（ローカルメール）のデータをmicroSDカードにバックアップできます（P.144）。



メッセージ（SMS）

携帯電話番号を宛先にしてテキストメッセージを送受信できます。送受信できる文字数などの詳細については、ドコモのホームページの「ショートメッセージサービス（SMS）」をご覧ください。

メッセージ（SMS）を送信する

- 1 **ホーム画面で田▶【メッセージ】**
 - 初めて使用するときは、画面の指示に従って操作し、手順3に進みます。
- 2 **🟢（新規作成）をタップ**
- 3 **送信相手の電話番号を入力**
 - 田▶**【宛先を追加】をタップすると、登録されている連絡先から選択できます。画面上部の検索ボックスに入力して連絡先をリスト表示できます。
- 4 **【メッセージを作成】▶本文を入力**
 - 田▶**【テンプレート選択】をタップすると、定型文（P.98）を選択して入力できます。
 - 入力した文字数が制限文字数に近づくと、入力できる残り文字数がテキストボックスの右側に表示されます。
- 5 **▶（送信）をタップ**

◆お知らせ

- 標準のメッセージアプリをハンガアウトに切り替えることができます。
ホーム画面で  ▶ [設定] ▶ [アプリ] ▶  ▶ [標準のアプリ] ▶ [メッセージアプリ] ▶ [ハンガアウト] をタップします。
- 海外通信事業者のお客様との間でも送受信が可能です。利用可能な国・海外通信事業者について詳しくは、ドコモのホームページをご確認ください。
- 宛先が海外通信事業者の場合、「+」[国番号]「相手先携帯電話番号」の順に入力します。携帯電話番号が「0」で始まる場合は先頭の「0」を除いた電話番号を入力します。また、「010」[国番号]「相手先携帯電話番号」の順に入力しても送信できます。



メッセージ (SMS) を読む

送受信したメッセージ (SMS) は、宛先／送信者ごとにスレッド表示されます。

- 1 ホーム画面で  ▶ [メッセージ]**
 - 未読のメッセージ (SMS) がある送信者は太字で表示されます。
- 2 読みたいメッセージ (SMS) の送信者を選択**

◆お知らせ

- メッセージ (SMS) を受信すると、ステータスバーに  が表示されます。ステータスバーを下にドラッグすると、受信したメッセージ (SMS) を確認できます。

- メッセージ (SMS) をロングタッチ▶ [スターを付ける] をタップすると、スターが付きます。スターを付けたメッセージ (SMS) を一覧で確認するには、ホーム画面で  [メッセージ] ▶  [スター付きメッセージ] をタップします。

メッセージ (SMS) の電話番号を電話帳に保存する

- 1 ホーム画面で  ▶ [メッセージ]**
- 2 保存する電話番号の画像部分をタップ▶ [保存]**
- 3 [新規連絡先として登録] / [既存の連絡先に追加]**
 - 「既存の連絡先に追加」を選択したときは、連絡先を選択します。
- 4 プロフィール編集画面で名前などの必要な項目を入力▶ [登録完了]**



◆お知らせ

- すでに電話帳に登録されている送信者の場合は、手順2で写真／画像部分をタップすると、電話帳に登録した情報を確認できます。

メッセージ (SMS) 本文を削除する

- 1 ホーム画面で田▶ [メッセージ]
- 2 削除するメッセージ (SMS) の送受信者を選択
- 3 削除するメッセージ (SMS) 本文をロングタッチ
- 4 [メッセージを削除] ▶ [削除]

❖お知らせ

- 複数のメッセージ (SMS) を削除するには、手順3で  ▶ [メッセージを削除] ▶ 削除したいメッセージ (SMS) にチェックを入れる▶  ▶ [削除] をタップします。

メッセージ (SMS) を送受信者ごとに削除する

- 1 ホーム画面で田▶ [メッセージ]
- 2 削除する送受信者をロングタッチ
- 3  ▶ [削除]

❖お知らせ

- 複数の送受信者のメッセージ (SMS) を削除するには、手順3で削除したい送受信者にチェックを入れる▶  ▶ [削除] をタップします。

メッセージ (SMS) の設定を変更する

- 1 ホーム画面で田▶ [メッセージ]
- 2  ▶ [設定]

通知音	受信時の通知音を設定します。
通知	新着メッセージ (SMS) の通知をステータスバーに表示するかどうかを設定します。
通知バイブレーション*	受信時に振動でお知らせするかどうかを設定します。
通知LED	バックライト消灯時に受信した際、通知LEDでお知らせするかどうかを設定します。
配信確認レポート	送信相手が受信した際に、自分の送ったメッセージ (SMS) にチェックを付けるかどうかを設定します。 チェックは送信相手が受信した直後数秒間のみ表示されます。
メッセージテンプレート	本文入力時に挿入できる定型文を登録・編集します。
標準のメッセージアプリ	通常使用するメッセージアプリを設定します。
SIMメッセージ	ドコモ nanoUIMカードに保存したメッセージ (SMS) を管理します。
プッシュ設定	プロバイダから送信されるメッセージ (SMS) を設定します。
SMSセンター番号	SMSセンターの番号を確認します。

※ マナーモード (ミュート) に設定中は、メッセージ (SMS) を受信しても振動しません。

Eメール

一般のISP（プロバイダ）が提供するPOP3やIMAPに対応したEメールアカウント、Exchange ActiveSyncアカウントなどを設定して、Eメールを送受信できます。複数のEメールアカウントを設定することもできます。

Eメールの初期設定をする

Eメールアカウントを画面の指示に従って設定します。

1 ホーム画面で田▶ [Eメール]

- 2件目以降のEメールアカウントを設定する場合は、ホーム画面で田▶ [Eメール] ▶ 田▶ [設定] ▶ [アカウントを追加] をタップします。

2 Eメールアドレスを入力▶ [次へ]

3 パスワードを入力▶ [次へ]

- Eメールを手動で設定する場合は、[手動セットアップ] をタップし、画面の指示に従って設定してください。

4 画面の指示に従って必要な項目を設定▶ [次へ]

- アカウントのタイプを選択する画面が表示された場合は、設定するEメールアカウントの種類をタップし、画面の指示に従って設定してください。



5 アカウントの名前と送信Eメールに表示される名前を入力▶ [設定完了]

- 設定したEメールアカウントの受信トレイが表示されます。

❖お知らせ



- 設定を手動で入力する必要がある場合は、Eメールサービスプロバイダまたはシステム管理者に、正しいEメールアカウント設定を問い合わせてください。
- EメールアカウントにExchange ActiveSyncアカウントを設定した場合、サーバー管理者がリモートワイプを設定していると、本端末内のデータが消去されることがあります。

Eメールを作成して送信する







- 1 ホーム画面で田▶ [Eメール]
- 2  (新規作成) をタップ
- 3 送信相手のEメールアドレスを入力
 - Eメールアドレス入力欄に名前またはEメールアドレスを入力すると、電話帳で一致する連絡先がリスト表示されます。
 - 複数のEメールアドレスを文字で直接入力する場合は、半角カンマ (,) または半角スペースで区切って次のEメールアドレスを入力します。
 - CcまたはBccを追加する場合は、▶ 「Ccを表示」 / 「Bccを表示」 にチェックを入れます。

- 4 件名や本文を入力
- 5  (送信) をタップ

❖お知らせ

- ファイルを添付する場合は、Eメール作成中にをタップし、ファイルを選択します。
- Eメールを下書き保存するには、Eメール作成中に▶ [下書き保存] をタップするか、別の画面に切り替えると保存されます。
- Eメールは、パソコンからのメールとして扱われます。受信する端末でパソコンからのEメール受信を拒否する設定を行っている場合、Eメールを受信できません。

Eメールを受信して読む

- 1 ホーム画面で田▶ [Eメール]
 - 複数のEメールアカウントを設定している場合は、▶ 受信するEメールアカウントをタップします。
 - 2 受信トレイで画面を下にフリック
 - 3 読みたいEメールをタップ
- ❖お知らせ
- 受信したEメールの送信者名は、送信側で設定している名前が表示されます。
 - Eメールアカウントの設定 (P.102) で「通知」を設定し、「確認頻度」を「手動」以外に設定している場合、新しいEメールの受信をお知らせするがステータスバーに表示されます。ステータスバーを下にドラッグすると、受信したEメールを確認できます。
 - 受信したEメールのアドレスをタップすると、電話帳に登録できます。すでに登録されているアドレスの場合は、電話帳を表示できます。
 - 受信トレイやEメール本文の画面で/をタップすると、スターに色が付き、Eメールが「スター付き」フィルターに追加されます。スターを付けたEメールを一覧で確認するには、受信トレイで▶ 確認するEメールアカウントをタップ▶▶ [スター付き] をタップします。

Eメールの添付ファイルを保存する

- 1 ホーム画面で田▶ [Eメール]
- 2 添付ファイル付きのEメールをタップ
 - ・添付ファイルがダウンロードされていない場合は、[読込] をタップします。
- 3 保存したいファイルの【保存】▶保存先を選択▶【保存】

Eメールを返信／転送する

- 1 ホーム画面で田▶ [Eメール]
- 2 返信または転送するEメールをタップ▶【返信】／【全員に返信】／【転送】のいずれかをタップ
 - ・【転送】をタップした場合は、転送先のEメールアドレスを入力します。

- 3 本文を入力
- 4 送信(送信) をタップ

❖お知らせ

- ・元のEメールの内容を引用するには、[引用して返信] をタップします。
- ・Eメールを転送すると、元のEメールの添付ファイルが添付されます。添付ファイルを削除するには、✕をタップします。

Eメールを削除する

- 1 ホーム画面で田▶ [Eメール]
- 2 削除するEメールをタップ
- 3 削除(削除) をタップ

❖お知らせ

- ・複数のEメールを削除するには、手順2で削除したいEメールをロングタッチ▶削除したいEメールにチェックを入れる▶削除(削除) をタップします。
- ・[Eメール] アプリ全体の設定で「削除確認」がオンになっている場合は、削除(削除) をタップした後に確認画面が表示されますので、[削除] をタップします。

Eメールアカウントの設定を変更する

〈例〉IMAPに対応したメールアカウントを設定する場合

- 1 ホーム画面で田▶【Eメール】
- 2 ！▶【設定】
- 3 設定を変更するEメールアカウントをタップ

通知		ステータスバー通知や通知音、バイブレーション*、通知LEDの設定をします。
同期設定	確認頻度	新着Eメールの確認頻度を設定します。
	同期するEメールの期間	同期するEメールの期間を設定します。
	自動ダウンロード	Wi-Fi接続時に添付ファイルを自動的にダウンロードするかどうかを設定します。
	フリタダウンロードの制限	Eメールを開く前に、本文を含め全体をダウンロードするかどうかを設定します。

全般設定	アカウント名	アカウント名を変更します。
	名前	あなたの名前（差出人名）を変更します。
	受信サーバー設定	ユーザー名やパスワードなど受信サーバーの設定をします。
	送信サーバー設定	ユーザー名やパスワードなど送信サーバーの設定をします。
	署名	署名の変更や挿入の設定をします。
	クイック返信	Eメール作成時に挿入できる定型文を登録します。
	セキュリティ	証明書の選択や、デジタル署名、暗号化の設定をします。
	一時ファイルの削除	一時ファイルを削除します。

※ マナーモード（ミュート）に設定中は、Eメールを受信しても振動しません。

❖お知らせ

- 設定できる項目は、アカウントの種類により異なります。
- 「確認頻度」を「手動」以外に設定すると、従量制データ通信をご利用の場合は、新着Eメールを確認するたびにパケット通信料が発生する場合があります。
- 手順3でアカウントの下部に表示される設定項目では、「Eメール」アプリ全体の設定を変更できます。

Gmail



Googleのメールサービスや一般のISP（プロバイダ）が提供するEメールを利用できません。

- Googleアカウント（P.171）やEメールアカウントを設定していない場合は、画面の指示に従って設定してください。
- Googleアカウントを設定した後、Gmailを同期していない場合は、「アカウントが同期していません」画面が表示されます。画面の指示に従って設定してください。

❖お知らせ

- Gmailについて詳しくは、ホーム画面で [Google] ▶ [Gmail] ▶  ▶ [ヘルプとフィードバック] をタップしてGmailのヘルプをご覧ください。

Gmailを送信する

- 1 ホーム画面で [Google] ▶ [Gmail]
- 2  (新規作成) をタップ
- 3 送信相手のEメールアドレスを入力
 - Eメールアドレス入力欄に名前またはEメールアドレスを入力すると、電話帳で一致する連絡先がリスト表示されます。
 - CcまたはBccを追加する場合は、 をタップします。
- 4 件名や本文を入力
- 5  (送信) をタップ

❖お知らせ

- ファイルを添付する場合は、Gmail作成中に  ▶ [ファイルを添付] をタップし、ファイルを選択します。

Gmailを更新する

- 1 ホーム画面で [Google] ▶ [Gmail]
- 2 受信トレイで画面を下にフリック
 - 受信トレイを更新します。

緊急速報「エリアメール」

エリアメールは、気象庁が配信する緊急地震速報や津波警報、国・地方公共団体が配信する災害・避難情報を、回線混雑の影響を受けずに受信できるサービスです。

- エリアメールはお申し込みが不要の無料サービスです。
- 次の場合はエリアメールを受信できません。
 - 音声通話中（VoLTE音声通話中を除く）
 - 圏外時
 - 電源オフ時
 - 国際ローミング中
 - 機内モード中
 - ソフトウェアアップデート中
 - 他社のSIMカードをご利用時
 - メッセージ（SMS）送受信中
- テザリング設定中およびパケット通信を利用している場合は、エリアメールを受信できないことがあります。
- 受信できなかったエリアメール（緊急地震速報）を再度受信することはできません。エリアメール（津波警報、災害・避難情報）は再送され、受信できなかった場合は再度受信が可能になります。

緊急速報「エリアメール」を受信する

内容通知画面が表示され、専用ブザー音または専用着信音とバイブレーションでお知らせします。

- ブザー音および着信音の着信音量は変更できません。
- 通知LEDは画面のバックライト消灯中のみ点滅します。

- 1 エリアメールを自動的に受信する
- 2 エリアメールを受信すると、専用の着信音が鳴り通知LEDが点滅する
- 3 エリアメールの本文が自動で表示される

受信したエリアメールを後で閲覧する

- 1 ホーム画面で田▶【災害用キット】
- 2 【緊急速報「エリアメール」】
- 3 エリアメール一覧から、任意のエリアメールを選択

❖お知らせ

- 最大50件まで保存できます。最大保存件数を超えると、受信日時が古いエリアメールから順に削除されます。

エリアメールを削除する

- 1 ホーム画面で田▶【災害用キット】
- 2 【緊急速報「エリアメール」】
- 3 削除したいエリアメールにチェックを入れる▶【削除】▶【OK】

緊急速報「エリアメール」を設定する

- 1 ホーム画面で田▶【災害用キット】
- 2 【緊急速報「エリアメール」】
- 3 ■▶【設定】

受信設定	エリアメールを受信するかどうかを設定します。
着信音	エリアメール受信時の鳴動時間と、マナーモード中でも専用の着信音を鳴らすかどうかを設定します。
受信画面および着信音確認	緊急地震速報、津波警報、災害・避難情報の受信画面と着信音を確認できます。
やさしい日本語表示	緊急地震速報・津波警報をわかりやすい日本語で表示するか設定します。

❖お知らせ

- ホーム画面で田▶【災害用キット】▶田をタップすると、緊急省電力モードを設定できます (P.44)。

ブラウザ

「ブラウザ」アプリを利用して、パソコンと同じようにウェブページを閲覧できます。本端末では、パケット通信またはWi-Fiによる接続で「ブラウザ」アプリを利用できます。



ウェブページを表示する

- 1 ホーム画面で🌐をタップ
- 2 画面上部のウェブページのアドレス入力欄をタップ
 - アドレス入力欄が表示されていない場合は、画面を下にフリックすると表示されます。
- 3 ウェブページのアドレスまたは検索する語句を入力
 - アドレス入力欄の🗨️をタップすると、検索する語句を音声で入力できます。
 - アドレスや文字の入力に従って、一致するウェブページの候補が表示されます。

4 候補を選択するか、ソフトウェアキーボードの【実行】

- ウェブページを拡大／縮小するには、画面をピンチアウト／インするか、ダブルタップします。
- 前のページに戻るには、をタップします。

❖お知らせ

- ウェブページでテキストをコピーするには、コピーしたいテキストをロングタッチ▶またはをドラッグしてコピーするテキストの範囲を選択▶【コピー】をタップします。

新しいタブを追加する

複数のタブを開き、ウェブページの閲覧ができます。

1 ホーム画面で▶▶をタップ

タブを切り替える

1 ホーム画面で▶▶表示したいタブをタップ



タブを閉じる

- ### 1 ホーム画面で▶▶閉じるタブのをタップ
- タブを左右にフリックしても閉じることができません。

ウェブページでテキストを検索する

1 ホーム画面で▶▶【ページ内を検索】

2 検索する語句を入力

- /をタップすると、前後の一致項目に移動します。

❖お知らせ

- 検索バーを閉じるには、をタップします。

ブラウザの設定を変更する

ホームページ、プライバシーとセキュリティなどの設定ができます。

1 ホーム画面で▶▶【設定】

2 変更する項目を選択して設定

リンクを操作する

ウェブページ内のリンクや画像をロングタッチすると、URLをコピーしたり、画像を保存したりできます。



❖お知らせ

- ウェブサイトによってはファイルなどのダウンロードができない場合があります。

ブックマークと履歴を管理する

履歴の確認やブックマークの保存などができます。

ウェブページをブックマークする

- 1 ホーム画面で  ▶ **ブックマークするウェブページを表示**
- 2  ▶ **【ブックマークに保存】**
- 3 **ラベルなどを設定 ▶ 【OK】**



ブックマークを開く

- 1 ホーム画面で   ▶ **【ブックマーク】**
- 2 **開くブックマークをタップ**



❖お知らせ

- ブックマークをロングタッチすると、ブックマークの編集や削除などができます。

履歴を確認する

- 1 ホーム画面で   ▶ **【ブックマーク】 ▶ 「履歴」タブをタップ**
- 2 **【今日】【昨日】など閲覧した時期または【よくアクセスするサイト】 ▶ 確認する履歴をタップ**

❖お知らせ

- ウェブページ表示画面で  をロングタッチしても、履歴を確認できます。
- 履歴を削除するには、履歴をロングタッチ ▶ **【履歴から削除】** をタップします。
- 履歴をすべて削除するには、ホーム画面で   ▶ **【設定】 ▶ 【プライバシーとセキュリティ】 ▶ 【履歴削除】 ▶ 【OK】** をタップします。

dメニュー

dメニューでは、ドコモのおすすめするサイトや便利なアプリに簡単にアクセスできます。

1 ホーム画面で【dメニュー】

- ウェブブラウザが起動し、「dメニュー」が表示されます。

❖お知らせ

- dメニューのご利用には、パケット通信（LTE/3G/GPRS）またはWi-Fiによるインターネット接続が必要です。
- dメニューへの接続およびdメニューで紹介しているアプリのダウンロードには、別途パケット通信料がかかります。なお、ダウンロードしたアプリによっては自動的にパケット通信を行うものがあります。
- dメニューで紹介しているアプリには、一部有料のアプリが含まれます。

dマーケット

音楽、動画、書籍などのデジタルコンテンツの販売や、ショッピングサイトや旅行予約サイトなどさまざまなサービスを提供しています。

1 ホーム画面で【dマーケット】

❖お知らせ

- dマーケットについて詳しくは、ドコモのホームページをご覧ください。

Playストア

Google Playを利用すると、便利なアプリや楽しいゲームに直接アクセスでき、本端末にダウンロード、インストールできます。

- Google Playのご利用には、Googleアカウントの設定が必要となります (P.171)。
- 有料アプリの購入、返品、払い戻し請求などについて詳しくは、ホーム画面で [Playストア] ▶ ≡ ▶ [ヘルプとフィードバック] をタップしてGoogle Playのヘルプをご覧ください。

アプリをインストールする



1 ホーム画面で [Playストア]

2 アプリを検索▶インストールしたいアプリをタップ

- 表示内容をよくご確認の上、画面の指示に従って操作してください。
- アプリのインストールに同意すると、アプリの使用に関する責任を負うこととなります。多くの機能または大量のデータにアクセスするアプリには特にご注意ください。

❖お知らせ

- アプリのインストールは安全であることを確認の上、自己責任において実施してください。ウイルスへの感染や各種データの破壊などが発生する可能性があります。

- 万が一、お客様がインストールを行ったアプリなどにより各種動作不良が生じた場合、当社では責任を負いかねます。この場合、保証期間内であっても有料修理となります。
- お客様がインストールを行ったアプリなどにより自己または第三者への不利益が生じた場合、当社では責任を負いかねます。
- アプリによっては、自動的にパケット通信を行うものがあります。パケット通信は、切断するかタイムアウトにならない限り、接続されたままです。手動でパケット通信を切断するには、ホーム画面で  ▶ [設定] ▶ [その他の設定] ▶ [モバイルネットワーク] ▶ 「モバイルデータ通信」の  をタップ ▶ [OK] をタップします。
- アプリによっては、自動的にアップデートが実行される場合があります。

アプリを削除する

1 ホーム画面で [Playストア]

2 ≡▶ [マイアプリ&ゲーム]

3 削除したいアプリをタップ▶ [アンインストール] ▶ [OK]

- 有料アプリをアンインストールする場合は、払い戻し画面が表示されることがあります。詳しくは、ホーム画面で [Playストア] ▶ ≡▶ [ヘルプとフィードバック] をタップしてGoogle Playのヘルプをご覧ください。

おサイフケータイ

お店などの読み取り機に本端末をかざすだけで、お支払いやクーポン券などとして使える「おサイフケータイ対応サービス」や、家電やスマートポスターなどにかざして情報にアクセスできる「かざしてリンク対応サービス」がご利用いただける機能です。

電子マネーやポイントなどをICカード内、ドコモ nanoUIMカード内に保存できます。

また、電子マネーの入金や残高、ポイントの確認などができ、おサイフケータイの機能をロックすることにより、盗難、紛失時の対策になります。

おサイフケータイについて詳しくは、ドコモのホームページをご覧ください。

- おサイフケータイ対応サービスをご利用いただくには、サイトまたはアプリでの設定が必要です。
- 本端末の故障により、ICカード内データ^{※1}およびドコモ nanoUIMカード内データ^{※2}が消失・変化してしまう場合があります（修理時など、本端末をお預かりする場合は、データが残った状態でお預かりできませんので、原則データをお客様自身で消去していただきます）。データの再発行や復元、一時的なお預かりや移し替えなどのサポートは、おサイフケータイ対応サービス提供者にご確認ください。重要なデータについては、必ずバックアップサービスのあ

るおサイフケータイ対応サービスをご利用ください。

- 機種変更前のドコモ nanoUIMカードを引き続き使う場合でも、ドコモ nanoUIMカード内データを利用するおサイフケータイ対応サービスの利用には、おサイフケータイ対応サービス提供者のアプリのインストールおよび設定が必要です。
 - 故障、機種変更など、いかなる場合であっても、ICカード内データおよびドコモ nanoUIMカード内データが消失・変化、その他おサイフケータイ対応サービスに関して生じた損害について、当社としては責任を負いかねます。
 - 本端末の盗難、紛失時は、すぐにご利用のおサイフケータイ対応サービス提供者に対応方法をお問い合わせください。
- ※1 おサイフケータイ対応端末に搭載されたICカードに保存されたデータ
- ※2 ドコモ nanoUIMカードに保存されたデータ

「おサイフケータイ対応サービス」 を利用する

- 1 ホーム画面で田▶【おサイフケータイ】
- 2 サービス一覧から利用したいサービスを選択
 - サービスのサイト、またはサービスに対応したアプリをダウンロードしてから設定してください。
- 3 ㊦マークを読み取り機にかざす

❖お知らせ

- おサイフケータイ対応アプリを起動せずに、読み取り機とのデータの読み書きができます。
- 本端末の電源を切っても利用できますが、本端末の電源を長期間入れなかったり、電池残量が少なかったりする場合は、利用できなくなることがあります。
- 緊急省電力モード中は、一部のおサイフケータイ対応サービスがご利用いただけません(P44)。
- インストールしているおサイフケータイ対応アプリやその設定状態によっては、画面ロック中やバックライト消灯中、本端末の電源を切っている状態では、読み取り機にかざして利用できない場合があります。
- おサイフケータイ対応サービスは、ドコモ nanoUIMカードのPINコード解除ができない場合またはPINロック状態となった場合においても利用できます。

- spモードを契約していない場合は、おサイフケータイ対応サービスの一部機能が利用できなくなることがありますので、あらかじめご了承ください。

「かざしてリンク対応サービス」 を利用する

- 1 ホーム画面で田▶【設定】▶【その他の設定】
- 2 【NFC／おサイフケータイ 設定】▶【Reader/Writer, P2P】の●をタップ▶【OK】
 - NFCのReader/Writer, P2P機能がオンになり、ステータスバーにNが表示されます。
- 3 NFCモジュールが内蔵された機器、またはスマートポスターなどに㊦マークをかざす

対向機にかざす際の注意事項

読み取り機やNFCモジュールが内蔵された機器など、対向機にかざすときは、次のことにご注意ください。

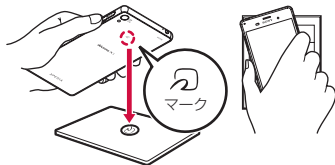

- ① マークを対向機にかざす際には、強くぶつけたりせず、ゆっくりと近づけてください。
- ② マークを対向機の中心に平行になるようにかざしてください。中心にかざしても読み取れない場合は、本端末を少し浮かしたり、前後左右にずらしたりしてかざしてください。
- ③ マークと対向機の間金属物があると読み取れないことがあります。また、ケースやカバーに入れたことにより、通信性能に影響を及ぼす可能性がありますので読み取れない場合はケースやカバーから取り外してください。

おサイフケータイの機能をロックする



「NFC／おサイフケータイ ロック」設定を利用すると、おサイフケータイの機能やサービスの利用を制限できます。

- NFC／おサイフケータイのロックは、本端末の画面ロック、SIMカードロックとは異なります。

1 ホーム画面で **田** ▶ **【設定】** ▶ **【その他の設定】**

2 **【NFC／おサイフケータイ 設定】** ▶ **【NFC／おサイフケータイ ロック】**

3 **パスワードを入力** ▶ **【次へ】**

- 初めて「NFC／おサイフケータイ ロック」をご利用になる場合は、任意のパスワードを入力すると設定されます。
- おサイフケータイの機能がロックされ、ステータスバーに  または  が表示されます。

❖ お知らせ

- 「NFC／おサイフケータイ ロック」設定中に電池が切れると、「NFC／おサイフケータイ ロック」を解除できなくなります。電池残量にご注意ください。「NFC／おサイフケータイ ロック」を解除する場合は、充電後に解除してください。

- 「NFC／おサイフケータイ ロック」設定中におサイフケータイのメニューをご利用になるには、ロックの解除が必要になります。
- 「NFC／おサイフケータイ ロック」のパスワードは、本端末を初期化しても削除されません。
- 「NFC／おサイフケータイ ロック」の解除は、「NFC／おサイフケータイ ロック」を設定した際に本端末に挿入していたドコモnanoUIMカードを取り付けた状態で行ってください。

■ NFC

NFCとはNear Field Communicationの略で、ISO（国際標準化機構）で規定された国際標準の近接型無線通信方式です。非接触ICカード機能やReader／Writer機能、P2P機能などをご利用いただけます。

タップ&ペイ

おサイフケータイ対応サービスなど、読み取り機にかざして利用できるサービスの有効／無効の設定ができます。

- タップ&ペイの詳細については、ホーム画面で **田**▶ [設定] ▶ [その他の設定] ▶ [NFC／おサイフケータイ 設定] ▶ [タップ&ペイ] ▶ **!**▶ [ヘルプ] をタップして、タップ&ペイのヘルプをご覧ください。

- 1 ホーム画面で **田**▶ [設定] ▶ [その他の設定]
- 2 [NFC／おサイフケータイ 設定] ▶ [タップ&ペイ]

3 設定するサービスをタップし、画面の指示に従って操作

iDアプリ

「iD」とは、ドコモが提供する電子マネーです。「iD」を設定したおサイフケータイをお店の読み取り機にかざして簡単・便利にショッピングができます。カード情報は2種類まで登録できるので、特典などに応じて使い分けることもできます。

- おサイフケータイでiDをご利用の場合、iDアプリで設定を行う必要があります。
- iDサービスのご利用にかかる費用（年会費など）は、カード発行会社により異なります。
- 海外でiDアプリの設定・確認を行う場合は国内でのパケット通信料と異なります。
- iDに関する情報について詳しくは、iDのホームページをご覧ください。
<http://id-credit.com/>

トルカ

トルカとは、お気に入りのお店のお得なクーポンや便利な情報などをまとめておくことができるアプリです。メール、ウェブダウンロード、Bluetooth機能、ICタグなどさまざまな方法で取得できます。取得したトルカは簡単に最新の情報に更新できます。トルカについて詳しくは、ドコモのホームページをご覧ください。

❖お知らせ

- トルカを取得、表示、更新する際には、パケット通信料がかかる場合があります。
- Bluetooth機能でトルカを取得する際には、「トルカ」アプリのBluetooth機能をオンに設定する必要があります。
- ICタグからトルカを取得する際には、本端末の「Reader/Writer, P2P」をオンに設定する必要があります (P.184)。
- コンテンツ提供者の設定によっては、以下の機能をご利用になれない場合があります。
 - 更新/トルカの共有/地図表示/読み取り機からの取得
- おサイフケータイの初期設定を行っていない状態では、読み取り機からトルカを取得できない場合があります。

テレビ

テレビは、放送波の受信状況に応じてフルセグ/ワンセグを切り替えて視聴できるアプリです。また、映像・音声と共にデータ放送を受信することができ、モバイル機器の通信機能を使った双方向サービス、通信経由の詳細な情報もご利用いただけます。フルセグは、地上デジタルテレビ放送サービスをハイビジョン画質で視聴できます。ワンセグは、モバイル機器向けの地上デジタルテレビ放送サービスを視聴できます。「フルセグ/ワンセグ」サービスについて詳しくは、次のホームページをご覧ください。一般社団法人 放送サービス高度化推進協会 <http://www.apab.or.jp/>

フルセグ/ワンセグのご利用にあたって

フルセグ/ワンセグは、テレビ放送事業者（放送局）などにより提供されるサービスです。映像、音声の受信には通信料がかかりません。なお、NHKの受信料については、NHKにお問い合わせください。データ放送領域に表示される情報は「データ放送」「データ放送サイト」の2種類があります。「データ放送」は映像・音声と共に放送波で表示され、「データ放送サイト」はデータ放送の情報から、テレビ放送事業者（放送局）などが用意したサイトに接続し表示します。

「データ放送サイト」などを閲覧する場合は、パケット通信料がかかります。サイトによっては、ご利用になるために情報料が必要な場合があります。

放送波について

フルセグ／ワンセグは、放送サービスの1つであり、XiサービスおよびFOMAサービスとは異なる電波（放送波）を受信しています。そのため、XiサービスおよびFOMAサービスの圏外／圏内に関わらず、放送波が届かない場所や放送休止中などの時間帯は受信できません。

また、地上デジタルテレビ放送サービスのエリア内であっても、次のような場所では、受信状態が悪くなったり、受信できなくなったりする場合があります。

- 放送波が送信される電波塔から離れている場所
- 山間部やビルの陰など、地形や建物などによって電波がさえぎられる場所
- トンネル、地下、建物内の奥まった場所など電波の弱い場所および届かない場所

テレビ・モバキャストアンテナケーブルの向きを変えたり場所を移動したりすることで受信状態が良くなることがあります。

テレビ・モバキャストアンテナケーブルについて

本端末でテレビを視聴するには、付属のテレビ・モバキャストアンテナケーブル SO02をご使用ください。

1 テレビ・モバキャストアンテナケーブル SO02の接続プラグを、本端末のヘッドセット接続端子に接続

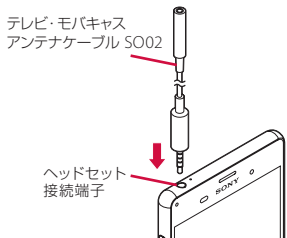

◆お知らせ

- 音声を市販のイヤホンやヘッドホンから出力する場合は、テレビ・モバキャストアンテナケーブル SO02にイヤホンやヘッドホンを接続してください。

テレビを見る

1 ホーム画面で田▶ [テレビ]

- 初めて使用するときには、画面の指示に従ってチャンネル設定を行ってください (P.118)。

■ テレビ視聴画面



テレビ視聴画面(フルセグ・全画面)

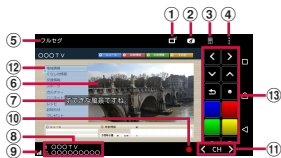

テレビ視聴画面(フルセグ・データ放送あり)

- フルセグ/ワンセグ切替アイコン
- データ放送アイコン
- リモコンボタン
- オプションメニュー
- 視聴中の放送サービス (フルセグ/ワンセグ)
- 映像
- 字幕
- チャンネル、放送局名、番組情報
- 受信レベル
- 録画アイコン

- チャンネル選局キー
 - ◀ / ▶ をロングタッチすると、受信可能なチャンネルを検索します。
- データ放送
 - ワンセグの視聴画面では、縦画面のみ表示されます。
- データ放送用リモコン

◆ お知らせ

- フルセグの縦画面ではデータ放送用リモコンが表示され、チャンネルリストや番組情報を表示することもできません。
- オプションメニューなどのアイコンを表示/非表示にするには、テレビ視聴画面で映像をタップします。
- テレビ視聴中に音量キーを押すと、音量を調節できます。
- テレビは本端末を縦向き/横向きにして視聴できます (P.41)。
- 視聴するチャンネルを切り替えるには、次のいずれかの操作を行います。
 - チャンネル選局キーをタップ
 - テレビ視聴画面の映像を左右にフリック
 - テレビ視聴画面の映像をロングタッチ▶表示されるチャンネルリストからチャンネルを選択
- テレビを起動したりチャンネルを変更したりすると、デジタル放送の特性として映像やデータ放送のデータ取得に時間がかかる場合があります。
- 電波状態によって映像や音声途切れたり、止まったりする場合があります。
- テレビ視聴中に着信があった場合、通話を開始するとテレビは中止され、通話終了後に再開します。

- データ放送を見る場合は、通話料やパケット通信料はかかりません。ただし、パケット通信を使用してデータ放送の付加サービスなどを利用する場合は、パケット通信料がかかります。

テレビを終了する

1 テレビ視聴画面で ◀

❖ お知らせ

- ◀ をタップしてホーム画面に戻っても、テレビは終了しません。テレビを起動したままだと電池の消耗が早くなる場合があります。

テレビの設定をする

テレビ視聴画面、データ放送の設定やチャンネルの設定などができます。

オプションメニューを利用する

テレビの録画／視聴予約や各種設定などができます。

1 ホーム画面で 田▶ 【テレビ】

2 田 をタップ

番組	番組表	番組表を表示します (P.119)。
	番組詳細情報	視聴中の番組の詳細情報を表示します。
	番組情報	視聴中のチャンネルの番組情報を表示します。
録画ファイルリスト		録画した番組の一覧を表示します (P.119)。

録画／視聴予約	録画／視聴の予約をしたり、予約失敗一覧を表示したりします (P.119)。	
テレビリンク	テレビリンクのリスト画面を表示します (P.118)。	
エリア切替	放送エリアの登録や変更をします (P.118)。	
字幕／音声／映像設定	字幕表示のオン／オフや表示位置、主／副音声の設定をします。*	
設定	文字スーパー設定	フルセグの文字スーパー表示のオン／オフや、言語の設定をします。
	データ放送設定	位置情報の利用や端末情報の利用の有無を設定したり、放送局メモリーの削除や郵便番号を設定したりします。
	オフタイマー	テレビ視聴を終了するタイマーの設定をします。
	受信機のデバイスID	受信機のデバイスIDを表示します。
	ご利用にあたって	ご利用にあたっての情報を表示します。

* 字幕表示位置はワンセグの横画面でのみ、音声種別は副音声を放送している番組を視聴中のみ設定できます。

現在地のチャンネルを登録する

お使いの地域（放送エリア）によって視聴できるチャンネルは異なります。

- 1 ホーム画面で田▶ [テレビ]
- 2 ■▶ [エリア切替]
- 3 未登録の項目をロングタッチ
- 4 [エリア情報設定] ▶ 地方、都道府県、地域を選択
- 5 [OK]

❖お知らせ

- 手順3で登録されているエリアをロングタッチすると、詳細表示やエリア情報設定、チャンネル更新、エリア名変更、設定削除ができます。

リモコン番号を変更する

各放送局に割り当てられたリモコン番号を変更します。各放送局はリモコン番号に対応した番号で呼び出すことができます。

- 1 ホーム画面で田▶ [テレビ]
- 2 映像をロングタッチ
- 3 リモコン番号を変更したい放送局をタップ▶ 映像をロングタッチ
- 4 設定したいリモコン番号をロングタッチ
- 5 [はい]

- 別の放送局が設定されているリモコン番号を選択した場合は、[チャンネル上書き登録] ▶ [はい] をタップしませぬ。

❖お知らせ

- 設定した放送局を削除するには、手順3で削除したい放送局をロングタッチ▶ [チャンネル削除] ▶ [はい] をタップします。

テレビリンクを利用する

データ放送によっては、関連サイトへのリンク情報（テレビリンク）が表示される場合があります。テレビリンクを登録すると、後で関連サイトに接続できます。

- テレビリンクの登録方法は、番組によって異なります。

- 1 ホーム画面で田▶ [テレビ]
- 2 ■▶ [テレビリンク]
- 3 テレビリンクを選択
 - リンクコンテンツまたはHTMLコンテンツを選択した場合は [はい] をタップします。

❖お知らせ

- テレビリンクには有効期限が設定されている場合があります。有効期限が過ぎたテレビリンクは利用できません。
- テレビリンクを削除するには、手順3で削除したいテレビリンクをロングタッチ▶ [削除] ▶ [はい] をタップします。

テレビを録画する

表示中の映像・音声・字幕・データ放送を録画します。

1 ホーム画面で田▶【テレビ】

2 録画ボタンをタップ

- 録画を終了するには、停止ボタンをタップします。

◆お知らせ

- フルセグの録画には対応しておりません。フルセグの視聴画面で録画を行うと、ワンセグでの録画となります。
- 保存できる最大ファイルサイズは2GB、連続録画が可能な時間は約640分です。保存できる件数は99件までです。
- 録画データはmicroSDカードに保存されます。microSDカードを取り付けていない場合は録画できません。
- 録画中に他のアプリからmicroSDカードを利用した場合、録画が失敗することがあります。

録画した番組を再生する

1 ホーム画面で田▶【テレビ】

2 録画ボタン▶【録画ファイルリスト】

3 再生したい番組をタップ

◆お知らせ

- 録画した番組を削除するには、手順3で削除したい番組をロングタッチ▶削除ボタン▶【はい】をタップします。

- タイトルを変更するには、手順3で変更したい番組をロングタッチ▶編集ボタン▶タイトル名を入力▶【OK】をタップします。
- 手順3で再生ボタンをタップすると、再生モードの設定やメモリー残量表示ができます。

テレビ番組を録画予約／視聴予約する

テレビ番組の録画や視聴の予約ができます。

1 ホーム画面で田▶【テレビ】

2 録画ボタン▶【録画／視聴予約】

3 録画ボタン▶【新規予約】

4 【視聴予約】／【録画予約】

5 タイトル、放送局名、開始日時、終了日時などを設定▶【保存】▶【はい】

◆お知らせ

- 手順4で【番組表から】をタップしても、録画予約／視聴予約ができます。
- ワンセグ録画に対応しています。

番組表を利用する

1 ホーム画面で田▶【テレビ】

2 番組表ボタン▶【番組】▶【番組表】

- 以降は画面の指示に従って操作してください。

FMラジオ

本端末でFM放送を聴くことができます。FMラジオをご利用になる場合は、市販のイヤホンやヘッドホンをご使用ください。受信アンテナとして機能します。

FMラジオを聴く

- 市販のイヤホンやヘッドホンの接続プラグを、本端末のヘッドセット接続端子に接続
- ホーム画面で **田**▶ **[FMラジオ]**
- ◀**/**▶**をタップして選局
 - 画面中央を左右にフリックして選局することもできます。

❖お知らせ

- ホーム画面に戻って、他の操作をしながらFMラジオをバックグラウンドで聴くことができます。FMラジオ画面に戻るには、ホーム画面で **田**▶ **[FMラジオ]** をタップするか、ステータスバーを下にドラッグ▶ **[FMラジオ]** をタップします。
- ドコモ nanoUIMカードを取り付けていない場合などで日本国内のFMラジオを聴取できないときは、ホーム画面で **田**▶ **[FMラジオ]** ▶ **田**▶ **[ラジオの地域を設定]** ▶ **[日本]** をタップしてください。FMラジオを使用する際は、ご利用の地域をご確認ください。

■ FMラジオ画面

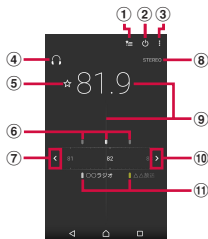

- お気に入りリストを表示
- FMラジオのオン/オフ
- オプションメニュー
- イヤホンやヘッドホンで再生/スピーカーで再生
- お気に入りの登録/編集
- 受信状態が良い場合に示される帯域ポイント
- 左方向にチャンネルを選局
- モノラル/ステレオ効果の状態表示
- 現在聴いている放送局
- 右方向にチャンネルを選局
- お気に入り登録した放送局

FMラジオを終了する

- FMラジオ画面で **田** をタップ

カメラ

- 本端末で撮影した写真または動画は、すべて内部ストレージまたはmicroSDカードに保存されます。
- microSDカードに保存する場合は、カメラを使用する前にmicroSDカードを取り付けて、保存先を変更してください（P.129）。
- 本端末の温度が上昇すると、カメラが起動しない場合や、停止する場合があります。

■ 著作権・肖像権について

お客様が本端末で撮影または録音したものは、個人で楽しむなどのほかは、著作権法上、権利者に無断で使用できません。また、他人の肖像や氏名を無断で使用、改変などすると、肖像権の侵害となる場合がありますので、そのようなご利用もお控えください。撮影したものをインターネットホームページなどで公開する場合も、著作権や肖像権には十分にご注意ください。なお、実演や興行、展示物などのうちには、個人として楽しむなどの目的であっても、撮影を制限している場合がありますので、ご注意ください。著作権に関わる画像の伝送は、著作権法の規定による範囲内で使用する以外にご利用になりませんので、ご注意ください。

撮影／画像送信について

カメラ付き携帯電話を利用して撮影や画像送信を行う際は、プライバシーなどにご配慮ください。

お客様が本端末を利用して公衆に著しく迷惑をかける不良行為等を行う場合、法律、条例（迷惑防止条例等）に従い処罰されることがあります。

カメラを起動する



1 ホーム画面で【カメラ】

- 撮影画面が表示されます。

◆お知らせ

- クイック起動でカメラを起動したときの撮影モードは、自動的に「プレミアムおまかせオート」または「ビデオ」になります。
- 撮影画面で約3分間（「クイック起動」で起動した場合は約30秒間）、何も操作しないとカメラが終了します。

クイック起動を利用する

 を1秒以上押ししたり、ロック画面で  をスワイプ（フリック）してカメラを起動することを「クイック起動」といいます。

- クイック起動の動作は変更できません（P.131）。

撮影画面

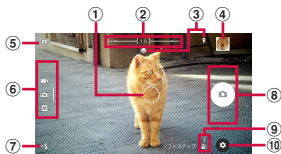

- ① オートフォーカス枠
- ② スームインジケータ
・インジケータの区切り表示までは全画素超解像ズームで、それ以上はデジタルズームで撮影されます。全画素超解像ズームでは、画像の劣化が少なく解像感を保ったまま撮影できます。
- ③ ステータスアイコンの表示エリア
・スマイルシャッターや位置情報の保存（ジオタグ）を設定した場合のアイコンなどが表示されます。
- ④ サムネイル
・タップすると、撮影した写真や動画の再生画面が表示されます（P.133）。
- ⑤ フロントカメラ切り替えアイコン
- ⑥ 現在の撮影モード（P.122）
- ⑦ フラッシュ設定アイコン
- ⑧ シャッターアイコン（写真）
撮影開始/停止/一時停止アイコン（動画）
・セルフタイマーを設定すると秒数が表示されます。

- ⑨ シーン/コンディション認識アイコン
・撮影モードが「プレミアムおまかせオート」の場合、または「ビデオ」の「シーンセレクション」を「自動」に設定している場合は、カメラが判断したシーンを検出してアイコンを表示します。また、カメラが移動している状態（歩行者）、カメラが固定されている状態（カメラ）、被写体が動いている状態（動物）を検出してアイコンを表示します。
- ⑩ オプションメニュー

❖お知らせ

- ・「ARエフェクト」などのカメラアプリをお使いの場合は、表示や操作が異なります。
- ・ズームするには「音量キー設定」(P.128)を「ズーム」に設定して音量キーで操作するか、画面をピンチアウト/インします。
- ・「ARエフェクト」「スイングパノラマ」などに設定している場合やフロントカメラでの撮影時は、ズームを使用できません。

撮影モード

撮影モードを変更する

「プレミアムおまかせオート」「マニュアル」「ビデオ」「カメラアプリ」を切り替えて利用できます。

- 1 ホーム画面で【カメラ】
- 2 画面をスワイプ（フリック）
 - ・横画面では上下に、縦画面では左右にスワイプ（フリック）します。
 - ・カメラアプリについて（P.123）

■ 撮影モードと解像度／ビデオ解像度

撮影モード	解像度 (縦横比) / ビデオ解像度
プレミアムおまかせオート	8MP (4:3) 8MP (16:9)
マニュアル	20.7MP (4:3) 15.5MP (16:9) 8MP (4:3) 8MP (16:9) 3MP (4:3) 2MP (16:9)
ビデオ	フルHD (30fps/60fps) HD VGA

カメラアプリを利用する

カメラアプリを利用して、さまざまな写真や動画を撮影できます。

- 1 ホーム画面で【カメラ】
- 2 画面をスワイプ（フリック）してカメラアプリ一覧を表示
 - ・横画面では下に、縦画面では左にスワイプ（フリック）します。
- 3 アプリを選択
 - ・カメラアプリを切り替えるには、撮影画面右下（縦画面の場合は左下）のカメラアプリのアイコンをタップします。

❖ お知らせ

- ・カメラアプリをダウンロードするには、ホーム画面で【カメラ】▶画面をスワイプ（フリック）してカメラアプリ一覧を表示▶【+追加】などをタップします。
- ・「ARエフェクト」「+追加」などでダウンロードしたアプリは内部ストレージに保存されます。
- ・アプリによっては「サウンドフォット」で撮影した画像の音声を再生できない場合があります。
- ・「マルチカメラ」で他の機器に接続すると、他のWi-Fi Direct接続は切断されますのでご注意ください。
- ・「マルチカメラ」で接続可能な台数は、自分のXperia™を含めXperia™3台までです。また、ソニー製のWi-Fi/NFC搭載のカメラと接続する場合は、自分のXperia™とソニー製のカメラ1台のみです。なお、状況によっては、他の機器との接続や接続後の撮影ができない場合があります。
- ・「4Kビデオ」「タイムシフトビデオ」の撮影データをmicroSDカードに保存する場合は、高速書き込みが可能なmicroSDカード（スピードクラス10以上）をお使いいただくことをおすすめします。
- ・カメラの機能について詳しくは次のホームページをご覧ください。
<http://www.sonymobile.co.jp/myxperia/howtoxperia/camera/>

■ スイグパノラマ撮影のご注意

- スイグパノラマの撮影画面は、横画面のみに対応しています。
- 以下の場合、スイグパノラマ撮影に適していません。
 - 動きのある被写体がある場合
 - 主要被写体とカメラの距離が近すぎる場合
 - 空、砂浜、芝生などの似たような模様が続く被写体がある場合
 - 大きな被写体がある場合
 - 波や滝など、常に模様に変化する被写体がある場合
- 複数の画像を合成するため、つなぎ目がなめらかに記録できない場合があります。
- 暗いシーンでは画像がブレる場合や、撮影ができない場合があります。
- 蛍光灯など、ちらつきのある光源がある場合、合成された画像の明るさや色合いが一定でなくなり、うまく撮影できないことがあります。
- スイグパノラマ撮影される画角全体と、ピントを合わせたときの画角とで、明るさや色合い、ピント位置などが極端に異なる場合、うまく撮影できないことがあります。

写真を撮影する

■ シャッターアイコンで撮影する



- 1 ホーム画面で【カメラ】
- 2 画面をスワイプ（フリック）して「プレミアムおまかせオート」または「マニュアル」撮影画面を表示
 - カメラアプリを利用する場合は、カメラアプリ一覧でアプリを選択します。
- 3 シャッターアイコン (📷) をタップ

■ 「タッチ撮影」で撮影する

「スイグパノラマ」「サウンドフォト」などに設定している場合も撮影できます。「タッチ撮影」をオンに設定する必要があります (P.128)。

- 1 ホーム画面で【カメラ】
- 2 画面をスワイプ（フリック）して「プレミアムおまかせオート」または「マニュアル」撮影画面を表示
 - カメラアプリを利用する場合は、カメラアプリ一覧でアプリを選択します。
- 3 撮影画面をタップ

■ カメラキーで撮影する

- 1 ホーム画面で【カメラ】
- 2 画面をスワイプ（フリック）して「プレミアムおまかせオート」または「マニュアル」撮影画面を表示
 - カメラアプリを利用する場合は、カメラアプリ一覧でアプリを選択します。
- 3  を押す
 - オートフォーカス機能で撮影するときには、 を半押しし、オートフォーカス枠が青色に変わってピッと音が鳴ったら、そのまま  を止まるまでしっかり押してください。

❖お知らせ

- オートフォーカス枠が表示されなかったときは、ピントが合わなかった可能性があります。
- 市販のイヤホン、またはBluetoothデバイスなどと接続しているときは、シャッター音が通常より小さくなることがあります。

動画を撮影する

- 撮影開始／停止アイコンで撮影する
- 1 ホーム画面で【カメラ】
 - 2 画面をスワイプ（フリック）して「ビデオ」撮影画面を表示
 - カメラアプリを利用する場合は、カメラアプリ一覧でアプリを選択します。
 - 3 撮影開始アイコン（）をタップ
 - 4 停止アイコン（）をタップ
 - 一時停止／撮影開始アイコン（）をタップすると録画を一時停止／再開できます。
- 「タッチ撮影」で撮影する
「4Kビデオ」「タイムシフトビデオ」に設定している場合も撮影できます。
「タッチ撮影」をオンに設定する必要があります（P.128）。
- 1 ホーム画面で【カメラ】
 - 2 画面をスワイプ（フリック）して「ビデオ」撮影画面を表示
 - カメラアプリを利用する場合は、カメラアプリ一覧でアプリを選択します。
 - 3 撮影画面をタップ
 - 撮影画面を再度タップすると停止します。

- **カメラキーで撮影する**
「4Kビデオ」「タイムシフトビデオ」などに設定している場合も撮影できます。

1 ホーム画面で【カメラ】

2 画面をスワイプ（フリック）して「ビデオ」撮影画面を表示

- カメラアプリを利用する場合は、カメラアプリ一覧でアプリを選択します。

3 を押す

-  を再度押すと停止します。

❖ お知らせ

- 動画撮影時は、送話口（マイク）を指などでふさがないようにしてください。
- 市販のイヤホン、またはBluetoothデバイスなどと接続しているときは、撮影開始／停止音が通常より小さくなる場合があります。
- 動画撮影中にシャッターアイコン（）をタップすると写真を撮影できます。
- 「4Kビデオ」で動画を撮影する場合は、映像のゆがみを避けるため「電子式手ブレ補正」を「スタンダード」に設定してください（P.128）。
- 「スマイルシャッター（録画中）」に設定した場合、動画撮影中に笑顔を検出して静止画が撮影されてもシャッター音は鳴りません。

撮影時の設定を変更する

オプションメニューから変更する

- 表示される設定項目は、撮影モードやカメラアプリによって異なります。

1 ホーム画面で【カメラ】

2 ▶ 設定項目を選択

- 「その他の設定」をタップすると、その他の設定や共通設定の項目が表示されます。
- カメラアプリによっては撮影画面で  をタップして設定します。

3 設定を変更

■ セルフタイマー（写真撮影時のみ）

セルフタイマーの秒数を設定します。シャッターアイコン上に秒数が表示されます。

設定した秒数が経過した後に撮影します。手ブレを防止するためにセルフタイマーを使用することをおすすめします。

■ ISO（「マニュアル」設定時のみ）

ISO感度を設定します。

- ISO感度を上げると、光量の少ない場所でも明るく、手ブレを軽減して撮影できます。ただし、ノイズが目立ちます。
- ISO感度を下げると、ノイズが目立たなく撮影できます。ただし、光量の少ない場所では暗く、手ブレしやすくなる場合があります。

■ シーンセレクション（「ビデオ」設定時）

撮影シーンを選択します。選択したシーンに最適な撮影条件が設定されます。

- ビデオ解像度が「フルHD（30fps）」のときのみ設定できます。

 自動

 OFF

 ソフトスナップ

 風景

 夜景

 ビーチ

 スノー

 スポーツ

 パーティー

■ HDR／HDRビデオ（「マニュアル」「ビデオ」設定時）

逆光などの明暗に差のある状況でも見た目に近い自然な印象で撮影するときに設定します。

■ 解像度（写真撮影時のみ）

写真の解像度を設定します。解像度が高くなるほど、写真のデータ容量は大きくなります。

- 「マニュアル」で「20.7MP」「15.5MP」に設定すると、「HDR」「シーンセレクション」を設定できません。

■ ビデオ解像度（「ビデオ」設定時のみ）

動画の解像度を設定します。解像度が高くなるほど、動画のデータ容量は大きくなります。

■ フォーカスモード（「マニュアル」「ビデオ」設定時）

ピントの合わせかたを設定します。

シングルオートフォーカス

撮影画面の中央に自動的にピントを合わせます。

マルチオートフォーカス（「マニュアル」設定時のみ）

撮影画面の複数箇所にカメラが自動的にピントを合わせます。

顔検出

顔を検出してピントを合わせます（P.132）。

タッチフォーカス（「マニュアル」設定時のみ）

撮影画面でタップした箇所にオートフォーカス枠が移動し、ピントを合わせます。

追尾フォーカス

撮影画面で被写体をタップすると、被写体が動いてもピントを合わせます。

■ 測光（「マニュアル」設定時のみ）

撮影画面の明るさを測定して、最適な露出のバランスを自動的に判断します。

顔

顔を検出して測光し、適度な明るさになるように露出を調整します。

マルチ

画面を多分割して測光し、全体のバランスをとって露出を調整します。

中央

撮影画面の中央に重心を置き、画面全体で測光して露出を調整します。

スポット

撮影画面内の中央の一点のみで測光して露出を調整します。

■ スマイルシャッター／スマイルシャッター（録画中）

スマイル検出機能が反応する笑顔のレベルを設定します。

■ 電子式手ブレ補正（「ビデオ」「4Kビデオ」設定時）

撮影時の手ブレを軽減するかどうかを設定します。

■ インテリジェントアクティブ（「ビデオ」設定時のみ）

ズームや、歩きながらの撮影時などの手ブレを軽減できます。

スタンダード

通常撮影時の手ブレを軽減できます。

■ 美肌効果（フロントカメラでの写真撮影時のみ）

人物の肌をなめらかに補正して撮影するかどうかを設定します。

■ 位置情報を保存

写真／動画に詳細な撮影場所を示す位置情報のタグ（ジオタグ）を付けるかどうかを設定します。

- ・オンに設定すると、撮影画面に📍が表示されているときに位置情報が付加されます。
- ・位置情報取得中は📍が表示されます。位置情報取得中に撮影をしても、ジオタグは付加されません。

■ タッチ撮影

撮影画面をタップして撮影できるようにするかどうかを設定します。

■ グリッドライン

撮影画面に目安となるグリッドを表示するかどうかを設定します。

■ 静止画オートレビュー／プレビュー

撮影した直後にプレビューを表示する時間を設定します。

- ・「編集」に設定すると、撮影直後に編集画面が表示されます。

■ 音量キー設定

音量キーに割り当てる機能を設定します。

■ 保存先

撮影した写真／動画の保存先を設定します。

■ クイック起動

クイック起動利用時の動作を設定します (P.131)。

■ Touch Block

撮影画面を表示した状態で触っても、タッチパネルが反応しないように設定します。

■ 縦横比 (「スタイルポートレート」設定時のみ)

背面のカメラで撮影する場合に、写真の縦横比を設定します。

■ リアカバーをダブルタップして写真撮影 (「スタイルポートレート」設定時のみ)

フロントカメラでの撮影時に、リアカバーをダブルタップすることで撮影するかどうかを設定します。

❖ お知らせ

- ・設定によっては、他の設定と同時に使用できない場合があります。

設定項目アイコンから変更する

撮影画面に表示されるアイコンをタップして設定を変更します。

- ・表示されるアイコンは、撮影モードやカメラアプリによって異なります。

■ フラッシュ

-  自動
-  強制発光
-  赤目軽減
-  OFF
-  照明

■ SCN シーンセレクション (「マニュアル」設定時)

撮影シーンを選択します。選択したシーンに最適な撮影条件が設定されます。

-  OFF
-  美肌
-  ソフトスナップ
-  人物ブレ軽減
-  風景
-  逆光補正HDR
-  夜景&人物
-  夜景
-  手持ち夜景
-  高感度
-  料理
-  ベット
-  ビーチ
-  スノー
-  パーティ

- スポーツ
- ドキュメント
- 打ち上げ花火

■ / 明るさ (EV補正)・ホワイトバランス

- 明るさ (露出補正) は、バーをタップまたは をドラッグして調整します。
- ホワイトバランスは、周囲の光源に合わせて設定を変更します。

- 自動
- 電球
- 蛍光灯
- 太陽光
- 曇り

■ 照明

暗い場所や逆光での動画撮影時に、フラッシュを使用して撮影するかどうかを設定します。

- ON
- OFF

■ マジックビーム (「スタイルポートレート」設定時のみ)

スタイルポートレートの撮影時に、人物の瞳に虹彩を強調するパターンを設定します。

(OFF) をタップしてパターンを選択します。解除するときは (ON) をタップして (虹彩なし) をタップします。

■ 縦横比 (「スタイルポートレート」設定時のみ)

写真の縦横比を設定します。

- 16:9
- 4:3
- 1:1

■ セルフタイマー (「スタイルポートレート」のフロントカメラ設定時のみ)

セルフタイマーの秒数を設定します。シャッターアイコン上に設定した秒数が表示されます。設定した秒数が経過した後に撮影します。セルフポートレートを撮影する場合や、集合写真を撮影するときなどに使用します。

撮影時の手ブレを防止するためにもセルフタイマーを使用できます。

- ON (10秒)
- ON (2秒)
- On (0.5秒)
- OFF

■ エフェクトの切り替え (「クリエイティブエフェクト」設定時のみ)

エフェクトの種類を切り替えます。

■ 撮影方向（「スイングパノラマ」設定時のみ）

スイングパノラマの撮影方向を設定します。



■ フレームパターン（「フェイスインピクチャー」設定時のみ）

フレームパターンやワイブを設定します。フレームやワイブをタップしてサイズや位置を設定できます。動画を撮影中に  をタップして、ワイブ撮影の有無を切り替えられます。

■ カメラ映像の配置（「マルチカメラ」設定時のみ）

映像の配置やサイズを変更します。

■ 解像度（「背景ぼかし」設定時のみ）

解像度を設定します。

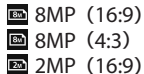

クイック起動の設定を変更する

クイック起動でカメラを起動したときの動作を変更できます。



- 1 ホーム画面で **【カメラ】**
- 2  **【その他の設定】** ▶ **【クイック起動】**
- 3 **【起動のみ】** / **【起動&静止画撮影】** / **【起動&動画撮影】** / **【OFF】** のいずれかをタップ

❖ お知らせ

- クイック起動でカメラを起動したときの撮影モードは、自動的に「プレミアムおまかせオート」または「ビデオ」になります。

顔検出を使用して撮影する

検出した顔にピントを合わせて撮影できません。

- 1 ホーム画面で【カメラ】
- 2 画面をスワイプ（フリック）して「マニュアル」または「ビデオ」撮影画面を表示
- 3 ▶【その他の設定】
- 4 【フォーカスモード】▶【顔検出】
▶ 
- 5 カメラを被写体に向ける
 - 検出した顔に枠が表示されます（最大で5つ）。
 - 自動でピントを合わせた顔の枠は、黄色（オートフォーカス枠）で表示されます。
 - ピントを合わせる顔を選ぶには、合わせたい顔の枠をタップします。

6 写真／動画を撮影

❖お知らせ

- 「プレミアムおまかせオート」では、自動で顔検出を行います。

アルバム

写真や動画を閲覧・再生できます。

写真／動画を表示する

- 1 ホーム画面で【アルバム】
 - 画像が時系列で一覧表示されます。
- 画像一覧画面

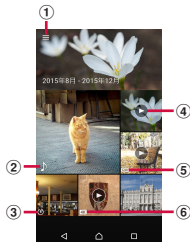

- ① メニューを表示
- ② サウンドフォトファイル
- ③ タイムシフト連写ファイル
- ④ 動画ファイル
- ⑤ タイムシフトビデオファイル
 - スローモーションを含んで保存したファイルの場合は、が表示されます。
- ⑥ 4Kビデオファイル



❖お知らせ

- 保存されている画像の枚数により、画面の読み込みに時間がかかる場合があります。

- 画像の表示を拡大／縮小するには、画像一覧画面でピンチアウト／インします。

写真／動画を再生する

1 ホーム画面で【アルバム】▶写真／動画をタップ

- サウンドフォトファイルの場合は、画像と音声再生されます。
- タイムシフト連写ファイルの場合は、続けて画面をタップ▶をタップすると、保存されたすべての写真を表示・操作できます。
- 動画ファイルの場合は、続けてをタップします。
- 画面をタップすると、撮影日時などの情報やオプションメニューのアイコンなどが表示されます。

■ 写真再生画面



- ① 画像一覧画面に戻る

② 撮影日時

- 位置情報が保存された写真の場合は国名や地名が表示され、 [地図に表示] をタップすると地図上に写真が表示されます。

③ お気に入りに登録／解除

④ 共有メニュー

- オンラインサービスにアップロードしたり、Bluetooth通信やメールなどで送信したり、microSDカードにコピー／移動します。

⑤ 削除

⑥ オプションメニュー

- スライドショー再生や画像の設定、画像の回転、詳細情報の確認、ジオタグの追加などができます。「Throw」を使うとワイヤレスで写真や動画を他の機器で再生できます。

⑦ 写真を操作

- : 写真を編集
- : タイムシフト連写ファイルを操作

❖ お知らせ

- 画像の表示を拡大／縮小するには、写真再生画面でピンチアウト／インします。
- 選択したファイルにより表示される項目は異なります。
- 選択した画像ファイルによっては、表示されるメニューが異なる場合や、操作できない場合があります。
- 複数の画像ファイルを操作するには、画像一覧画面で写真／動画をロングタッチ▶追加する画像ファイルをタップして選択します。
- DRM管理コンテンツや転送するアプリにより共有が制限される場合があります。

YouTube

YouTubeは無料オンライン動画ストリーミングサービスで、動画の再生、検索、アップロードができます。

- モバイルネットワーク接続を使用して動画コンテンツをダウンロード・アップロードする際に、パケット通信料が発生します。

YouTube動画を再生する

1 ホーム画面で【Google】▶【YouTube】

- Googleアカウントを設定していない場合は、Googleアカウント設定画面が表示されます。画面の指示に従って操作してください。

2 動画をタップ

-  をタップすると動画を検索できます。

❖お知らせ



- 検索履歴を消去するには、手順2で  ▶ [設定] ▶ [プライバシー] ▶ [検索履歴をクリア] ▶ [OK] をタップします。

メディアプレイヤー

メディアプレイヤーを利用して、内部ストレージやmicroSDカードに保存した音楽や動画を再生します。

- 再生可能なデータのファイル形式について (P.215)

❖お知らせ

- メディアプレイヤーについて詳しくは、ホーム画面で  ▶ [メディアプレイヤー] ▶  ▶ [ヘルプ] をタップしてメディアプレイヤー取扱説明書をご覧ください。

楽曲／動画を再生する

1 ホーム画面で ▶ [メディアプレイヤー]

2 画面上部のタブをタップまたは画面を左右にフリック

3 楽曲／動画をタップ

■ 楽曲再生画面

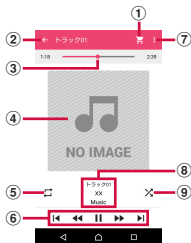

- ① dマーケットを利用する
- ② 楽曲一覧に戻る
- ③ 再生位置
- ④ アルバムアート
 - タップすると操作バーが表示され、音量の調節、アルバム情報の表示、SNSアプリの起動などができます。
 - 楽曲再生画面で音量キーを押しても音量を調節できます。
- ⑤ リピートオフ/リピートオン/1曲リピート
- ⑥ 楽曲を操作
 - ◀: 楽曲の先頭に戻る、または前の楽曲へスキップ
 - ◀◀: 早戻し
 - ||: 一時停止
 - ▶▶: 再生
 - ▶: 早送り
 - ▶▶: 次の楽曲へスキップ
- ⑦ オプションメニュー
- ⑧ 楽曲情報
- ⑨ シャッフルオフ/シャッフルオン

❖ お知らせ

- ホーム画面に戻って、他の操作をしながらバックグラウンドで楽曲を聴くことができます。楽曲再生画面に戻るには、ホーム画面で [メディアプレイヤー] をタップするか、ステータスバーを下にドラッグ▶再生中の楽曲名をタップします。

■ 動画再生画面

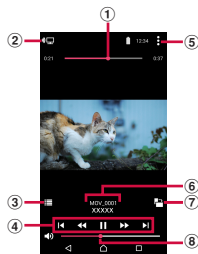

- ① 再生位置
- ② スクリーンミラーリング対応機器と本端末との間で動画を共有
- ③ 動画一覧に戻る
- ④ 動画を操作
 - ◀: 動画の先頭に戻る、または前の動画へスキップ
 - ◀◀: 早戻し
 - ||: 一時停止
 - ▶▶: 再生
 - ▶: 早送り
 - ▶▶: 次の動画へスキップ
- ⑤ オプションメニュー
- ⑥ 動画情報

- ⑦ 画面の自動回転オン/オフ
-  をタップすると赤くなり、画面の自動回転がオフになります。
- ⑧ 音量調節
- 動画再生画面で音量キーを押しても音量を調節できません。

◆お知らせ

- 画面をタップするとオプションメニューのアイコンなどが表示されます。

メディアプレイヤーを終了する

- 1 **メディアプレイヤー画面／楽曲再生画面／動画再生画面**で  / ▶ **【アプリ終了】**

位置情報サービスについて

GPS機能やWi-Fi機能、モバイルネットワークを使用して現在地を測位できます。

GPS機能

本端末には、衛星信号を使用して現在地を算出するGPS受信機が搭載されています。いくつかのGPS機能は、インターネットを使用します。データの転送には、課金が発生する場合があります。

現在地の測位にGPS機能を使用するときは、空を広く見渡せることを確認してください。数分たっても現在地を測位できない場合は、別の場所に移動する必要があります。測位しやすくするために、動かず、GPSアンテナ部(P.29)を覆わないようにしてください。GPS機能を初めて使用するとき、現在地の測位に最大で10分程度かかることがあります。

- GPSシステムのご利用には十分注意してください。システムの異常などにより損害が生じた場合、当社では一切の責任を負いかねますので、ご了承ください。

- 本端末の故障、誤動作、異常、あるいは停電などの外部要因（電池切れを含む）によって、測位（通信）結果の確認などの機会を逸したために生じた損害などの純粋経済損害につきましては、当社は一切その責任を負いかねますのであらかじめご了承ください。
- 本端末は、航空機、車両、人などの航法装置として使用できません。そのため、位置情報を利用して航法を行うことによる損害が発生しても、当社は一切その責任を負いかねますのであらかじめご了承ください。
- 高精度の測量用GPSとしては使用できません。そのため、位置の誤差による損害が発生しても、当社は一切その責任を負いかねますのであらかじめご了承ください。
- 衛星利用測位（GPS）は、米国防省により構築され運営されています。同省がシステムの精度や維持管理を担当しています。このため、同省が何らかの変更を加えた場合、GPSシステムの精度や機能に影響が出ることがあります。
- ワイヤレス通信製品（携帯電話やデータ検出機など）は、衛星信号を妨害する恐れがあり、信号受信が不安定になることがあります。
- 各国・地域の法制度などにより、取得した位置情報（緯度経度情報）に基づく地図上の表示が正確でない場合があります。

■ 受信しにくい場所

GPSは人工衛星からの電波を利用しているため、以下の条件では、電波を受信できない、または受信しにくい状況が発生しますのでご注意ください。

- 建物の中や直下
- かばんや箱の中
- 密集した樹木の中や下
- 自動車、電車などの室内
- 本端末の周囲に障害物（人やもの）がある場合
- 地下やトンネル、地中、水中
- ビル街や住宅密集地
- 高圧線の近く
- 大雨、雪などの悪天候

❖ 注意

- 一部、または全部のGPS機能を使用できない場合は、契約内容にインターネットの利用が含まれていることをご確認の上、「無線とネットワーク」（P.146）をご参照ください。
- 当社はナビゲーションサービスに限らず、いずれの位置情報サービスの正確性も保証しません。

GPS機能／位置情報サービスをオンにする

GPS機能やWi-Fi機能、モバイルネットワーク基地局からの情報を元にした現在地の特定などができます。

1 ホーム画面で田▶【設定】▶【位置情報】

2 をタップ

3 位置情報の注意文を読んで【同意する】

- 位置情報の精度を改善するかどうかの確認画面が表示された場合は、画面の指示に従って操作してください。

❖ お知らせ

- Google 位置情報サービスにより、個人を特定しない形で位置情報が収集されます。なお、アプリが起動していない場合でも位置情報を収集することがあります。

Google マップを使用する

Google マップを利用して、現在地の表示や別の場所の検索、経路の検索などができます。

- Google マップを利用するには、データ通信可能な状態 (LTE/3G/GPRS) にあるか、Wi-Fi 接続が必要です。
- Google マップは、すべての国や地域を対象としているわけではありません。

地図上で現在地を検出する



位置情報サービスを利用して現在地を検出できます。

- 現在地を検出するには、あらかじめ位置情報をオンに設定する必要があります (P.137)。

1 ホーム画面で【Google】▶【マップ】

- メッセージが表示された場合は、画面の指示に従って操作してください。

2 をタップ

- 現在地が青い印で表示されます。
-  をタップすると、アイコンが  に変わり、本端末の地磁気コンパスと地図上で表示される方角が連動します。
- 地図を拡大／縮小するには、マップ画面でピンチアウト／インするか、画面をダブルタップ／2本の指でタップします。

ストリートビューを見る

1 ホーム画面で【Google】▶【マップ】

2 ストリートビューで表示したい地点をロングタッチ

3 画面左下に表示される写真をタップ

場所を検索する

- 1 ホーム画面で【Google】▶【マップ】
- 2 検索バーに検索する場所を入力
- 3 ソフトウェアキーボードの  をタップ
- 4 目的の場所をタップ

情報を表示する

地図上に交通情報などの情報を表示できません。

- 1 ホーム画面で【Google】▶【マップ】
- 2 ▶表示する情報を選択

ナビゲーションをする

目的地への詳しい道案内を取得できます。

- 1 ホーム画面で【Google】▶【マップ】
- 2 ▶移動の方法を選択
- 3 上の入力欄に出発地を入力▶下の入力欄に目的地を入力

スケジュール

スケジュールを表示する

- 1 ホーム画面で ▶【スケジュール】
- 2 【表示切替】▶【月】／【週】／【日タイムライン】／【日】のいずれかをタップ
 - ・カレンダー部分を左右にフリックすると、前後の月や週、日を表示します。

❖お知らせ

- ・現在の日付または表示したい日付にカーソルを移動するには、手順2で【日付移動】▶【今日】をタップ、または左右にフリックして月を選択し日付をタップ▶【移動】をタップします。
- ・手順2で【表示切替】▶【メモ一覧】をタップすると、「メモ」アプリの表示に切り替えられます。

スケジュールの予定を作成する

- 1 ホーム画面で田▶【スケジュール】
- 2 【新規作成】▶項目を入力
- 3 【保存】

❖お知らせ

- スケジュールのアラームを設定している場合は、設定時間になるとステータスバーにが表示されます。ステータスバーを下にドラッグ▶【お知らせ時間になりました】をタップすると、予定の詳細を表示することができます。

スケジュールの予定を表示する

- 1 ホーム画面で田▶【スケジュール】▶予定のある日付／時間を表示
 - 表示が月と週の場合は、予定のある日付をタップします。
- 2 詳細を表示する予定をタップ
 - 予定を編集するには、【編集】をタップします。

❖お知らせ

- 予定を削除するには、手順2で削除したい予定をロングタッチ▶【1件削除】▶【削除する】をタップします。
- すべての予定を削除するには、ホーム画面で田▶【スケジュール】▶▶【全件削除】▶【削除する】をタップします。

スケジュールの表示条件を設定する

表示条件を設定すると、特定のデータのみ表示することができます。

- 1 ホーム画面で田▶【スケジュール】
- 2 【表示条件】
- 3 検索条件選択画面で表示したい項目をタップ

❖お知らせ

- 手順3で【フリーワード検索】▶検索する語句を入力▶【OK】をタップすると、「タイトル」「本文」「どこで？」で入力した内容を検索して表示することができます。

時計

アラームや世界時計、ストップウォッチ、タイマーを利用できます。

アラームを設定する

- 1 ホーム画面で田▶【時計】
- 2 ●▶時間などを設定
- 3 【保存】

❖お知らせ

- アラームを削除するには、手順2で⋮▶【アラームを削除】▶削除したいアラームにチェックを入れる▶【削除】※▶【はい】をタップします。
※【削除】の右側にはチェックを入れたアラームの数が表示されます。

アラームのオン／オフを切り替える

- 1 ホーム画面で田▶【時計】
- 2 オン／オフを切り替えたいアラームの○▶をタップ

アラーム音を止める

- 1 アラームが鳴っているときに🔊を右にドラッグ

❖お知らせ

- 【スヌーズ】をタップすると、設定した時間の経過後に、再度アラームが鳴ります。
- バックライト点灯時（ロック画面を除く）は画面上部の通知をタップして操作します。

世界時計を利用する

世界各地の都市の日時などを表示できます。

- 1 ホーム画面で田▶【時計】▶「🌐」タブをタップ
- 2 ●▶都市を選択

❖お知らせ

- サマータイム期間中の時刻表示は、手順2の都市を選択する画面で表示される時差表示とは異なる場合があります。

ストップウォッチを利用する

- 1 ホーム画面で田▶【時計】▶「🕒」タブをタップ
- 2 【開始】
- 3 【停止】

タイマーを利用する

- 1 ホーム画面で田▶【時計】▶「」タブをタップ
- 2 【時間設定】
- 3 数字を上下にドラッグして時間を合わせる▶【OK】
- 4 【開始】
- 5 【停止】

ドコモバックアップ

ドコモバックアップでは、「データ保管BOX」または「microSDカード」にデータをバックアップしたり、復元したりできます。

- バックアップまたは復元中にmicroSDカードを取り外さないでください。本端末内のデータが破損する場合があります。
- 電池残量が不足しているとバックアップまたは復元が実行できない場合があります。その場合は、本端末を充電後に再度バックアップまたは復元を行ってください。
- バックアップや復元には、ドコモアプリパスワードが必要です (P.165)。
- データ保管BOXへのバックアップ・復元には、ドコモクラウドへのログインが必要です (P.143)。

❖お知らせ

- ドコモバックアップについて詳しくは、ホーム画面で田▶【ドコモバックアップ】▶【データ保管BOXへ保存・復元】 / 【microSDカードへ保存・復元】▶▶【ヘルプ】をタップしてヘルプをご覧ください。

データ保管BOXにバックアップ・復元する

通話履歴や音楽のデータをデータ保管BOXにバックアップ・復元できます。

バックアップする

- 1 ホーム画面で田▶【ドコモバックアップ】▶【データ保管BOXへ保存・復元】
- 2 【バックアップ】
 - ・ドコモクラウドへログインしていない場合は、確認画面で【ログイン】をタップし、画面の指示に従ってログインしてください。
- 3 バックアップしたいデータにチェックを入れる
- 4 【バックアップ開始】▶【開始する】
- 5 ドコモアプリパスワードを入力▶【確定】

◆お知らせ

- ・定期バックアップ設定は、あらかじめ選択したバックアップ対象データを、毎月自動でデータ保管BOXへバックアップできます。
- ・定期バックアップ設定をご利用になる際、パケット通信料が高額になる場合がありますので、ご注意ください。

復元する

- 1 ホーム画面で田▶【ドコモバックアップ】▶【データ保管BOXへ保存・復元】
- 2 【復元】
- 3 復元したいデータ種別の【選択】▶復元したいデータにチェックを入れる▶【選択】
 - ・【最新データを選択】をタップすると、データ種別ごとの最新のバックアップデータを選択します。
- 4 【追加】／【上書き】▶【復元開始】▶【開始する】
- 5 ドコモアプリパスワードを入力▶【確定】

◆お知らせ

- ・データ保管BOXから復元する場合、データはバックアップ時と同じ保存先に復元されます。機種変更の際など、バックアップ時と異なる保存先に復元される場合があります。

microSDカードにバックアップ・復元する

電話帳やドコモメール、画像・動画などのデータをmicroSDカードなどの外部記録媒体にバックアップ・復元できます。

バックアップする

本端末のメモリ構成上、microSDカードを取り付けていない場合、画像・動画などのデータは内部ストレージに保存されます。本アプリでは画像・動画などのデータのうち内部ストレージに保存されているもののみバックアップされます。microSDカードに保存されているデータはバックアップされません。

- 1 ホーム画面で田▶【ドコモバックアップ】▶【microSDカードへ保存・復元】
- 2 【バックアップ】
- 3 バックアップしたいデータにチェックを入れる
- 4 【バックアップ開始】▶【開始する】
- 5 ドコモアプリパスワードを入力▶【確定】

❖お知らせ

- 電話帳をmicroSDカードにバックアップする場合は、名前が登録されていないデータはコピーできません。
- microSDカードの空き容量が不足しているとバックアップが実行できない場合があります。その場合は、microSDカードから不要なファイルを削除して容量を確保してください。

復元する

- 1 ホーム画面で田▶【ドコモバックアップ】▶【microSDカードへ保存・復元】
- 2 【復元】
- 3 復元したいデータ種別の【選択】▶復元したいデータにチェックを入れる▶【選択】
 - 【最新データを選択】をタップすると、データ種別ごとの最新のバックアップデータを選択します。
- 4 【追加】／【上書き】▶【復元開始】▶【開始する】
- 5 ドコモアプリパスワードを入力▶【確定】

Googleアカウントの電話帳を docomoのアカウントにコピーする

Googleアカウントに登録された連絡先データを docomoのアカウントにコピーできます。

- 1 ホーム画面で田▶【ドコモバックアップ】▶【microSDカードへ保存・復元】
- 2 【電話帳アカウントコピー】
- 3 コピーしたいGoogleアカウントの電話帳の【選択】▶【上書き】／【追加】
 - メッセージが表示された場合は、画面の指示に従って操作してください。

❖お知らせ

- 他の端末の電話帳項目名（電話番号など）が本端末と異なる場合、項目名が変更されたり削除されたりすることがあります。また、電話帳に登録可能な文字は端末ごとに異なるため、コピー先で削除されることがあります。

設定メニューを表示する

1 ホーム画面で田▶【設定】

無線とネットワーク	P.146
機器	P.156
ユーザー設定	P.165
システム	P.174

無線とネットワーク

Wi-Fi	P.146	
Bluetooth	P.181	
データ使用	P.150	
機器接続	P.151	
その他の設定	機内モード	P.152
	テザリング	P.152
	VPN	P.154
	モバイルネットワーク	P.155、P.191、P.192
	NFC／おサイフケータイ設定	P.110、P.183

Wi-Fi

Wi-Fi機能で自宅や社内ネットワーク、公衆無線LANサービスのアクセスポイントに接続して、メールやインターネットを利用できます。

■ Bluetooth機器との電波干渉について

Bluetooth機器と無線LAN (IEEE802.11b/g/n) は同一周波数 (2.4GHz) を使用するため、無線LANを搭載した機器の近くで使用すると、電波干渉が発生し、通信速度の低下、雑音や接続不能の原因になる場合があります。また、ストリーミングデータ再生時などで通信が途切れたり音声乱了りすることがあります。この場合、次の対策を行ってください。

- 本端末やワイヤレス接続するBluetooth機器は、無線LANと約10m以上離してください。
- 約10m以内で使用する場合は、ワイヤレス接続するBluetooth機器の電源を切ってください。

Wi-Fiをオンにする

1 ホーム画面で田▶【設定】▶【Wi-Fi】



2 をタップ

- Wi-Fi接続がオンになるまで、数秒かかる場合があります。



❖お知らせ

- Wi-Fiがオンのときでもパケット通信を利用できません。
- Wi-Fiネットワークが切断された場合には、自動的にLTE/3G/GSMネットワークモードでの接続に切り替わります。切り替わったまま利用すると、パケット通信料が発生する場合がありますのでご注意ください。
- Wi-Fi機能を使用しないときは、オフにすることで電池の消費を抑制できます。
- Wi-Fi機能を使用するときには十分な電波強度が得られるようご注意ください。

Wi-Fiネットワークに接続する

- 1 ホーム画面で  ▶ **【設定】** ▶ **【Wi-Fi】**
- 2 接続したいWi-Fiネットワークを選択
 - セキュリティで保護されたWi-Fiネットワークに接続する場合は、Wi-Fiネットワークのパスワードを入力▶ **【接続】** をタップします。
 - WPS対応機器でWi-Fiネットワークに接続する場合は、 ▶ **【設定】** ▶ **【WPSプッシュボタン】** / **【WPS PIN入力】** をタップし、画面の指示に従って操作してください。
 - Wi-Fiネットワークを手動でスキャンする場合は、 ▶ **【更新】** をタップします。

❖お知らせ

- お使いの環境によっては通信速度が低下したり、ご利用になれない場合があります。
- Wi-Fiネットワークへの接続が成功すると、「接続されました」と表示されます。異なるメッセージが表示された場合は、パスワード（セキュリティキー）をご確認ください。なお、正しいパスワード（セキュリティキー）を入力しても接続できない場合は、正しいIPアドレスを取得できていないことがあります。電波状況をご確認の上、接続し直してください。Wi-Fiネットワークに接続操作をしてから、接続結果が表示されるまでに5分以上かかる場合があります。
- インターネット接続されていないアクセスポイントに接続するとが表示され、Wi-Fiではなくモバイルネットワークで通信が行われる場合があります。
- ドコモサービスをWi-Fi経由で利用する場合はdアカウントの設定が必要です。ホーム画面で  ▶ **【設定】** ▶ **【ドコモのサービス/クラウド】** ▶ **【dアカウント設定】** をタップして設定します。

接続中のWi-Fiネットワークの設定を削除する

- 1 ホーム画面で  ▶ **【設定】** ▶ **【Wi-Fi】**
- 2 現在接続中のWi-Fiネットワークをタップ
- 3 **【設定を削除】**

Wi-Fiネットワークを手動で追加する

• あらかじめWi-Fiをオンにしておく必要があります (P.146)。

- 1 ホーム画面で田▶【設定】▶【Wi-Fi】
- 2 田▶【ネットワークを追加】▶追加するWi-Fiネットワークのネットワーク名 (SSID) を入力
- 3 「セキュリティ」の設定項目をタップ▶追加するWi-Fiネットワークのセキュリティタイプをタップ
• 「設定しない」「WEP」「WPA/WPA2 PSK」「802.1x EAP」の4種類が表示されます。
- 4 必要に応じて、追加するWi-Fiネットワークのセキュリティ情報を入力
- 5 【保存】

オプションメニューを利用する

- 1 ホーム画面で田▶【設定】▶【Wi-Fi】▶田をタップ

ネットワークを追加	P.148
保存済みネットワーク	保存済みのWi-Fiネットワークを表示します。
更新	P.147

設定	ネットワークの通知	Wi-Fiオープンネットワークを検出したときに通知するかどうかを設定します。 • あらかじめWi-Fiをオンにしておく必要があります (P.146)。
	接続不良のとき無効にする	Wi-Fiの電波が弱い場合や通信品質が悪い場合に、LTE/3G/GSMネットワークモードを使用するかどうかを設定します。
	スリープ時のWi-Fi接続	画面のバックライトが消灯したときに、本端末のWi-Fi機能をオフにするかどうかを設定します。充電時には常にオンするように設定することもできます。 • 初期状態は「充電時は接続を維持する」に設定されています。充電していない場合は、画面のバックライトが消灯してから約15分後にWi-Fi接続が切断されます。

設定	証明書のインストール	証明書をインストールします。
	Wi-Fi Direct	P.149
	WPS プッシュボタン	P.147
	WPS PIN入力	P.147
	Passpoint	利用可能なPasspointネットワークに自動接続するかどうかを設定します。
	MACアドレス	MACアドレスを確認できます。
	IPアドレス	IPアドレスを確認できます。

Wi-Fi Direct対応機器を利用する



アクセスポイントを設定しなくても、Wi-Fi Direct機能に対応した機器間で直接Wi-Fi接続ができます。

- あらかじめWi-Fiをオンしておく必要があります (P.146)。

1 ホーム画面で  ▶ **【設定】** ▶ **【Wi-Fi】**

2  ▶ **【設定】** ▶ **【Wi-Fi Direct】**

3 **接続するWi-Fi Direct対応機器名を選択**

-  ▶ **【機器の検索】** をタップすると、検出一覧を更新できます。
- 検出されたWi-Fi Direct対応機器側で表示される本端末の名前を変更するには、 ▶ **【機器名を変更】** をタップします。

❖お知らせ

- Wi-Fi Direct機能は、対応したアプリをインストールすることで利用可能となります。

データ使用

モバイルデータ通信を有効／無効に設定したり、データ使用量の上限を設定したりできます。

モバイルデータ通信を有効にする

- 1 ホーム画面で ▶ **【設定】** ▶ **【データ使用】**
- 2 「モバイルデータ通信」の をタップ
- 3 注意文を読んで **【OK】**

データ使用量の上限を設定する

- 1 ホーム画面で ▶ **【設定】** ▶ **【データ使用】**
- 2 「モバイルデータの上限を設定」の をタップ
- 3 注意文を読んで **【OK】**
 - 上限が5.0GBに設定されます。

❖お知らせ

- 表示されるデータ通信量は目安であり、実際の通信量とは異なる場合があります。ご利用のデータ通信量はMy docomoからご確認ください。

- データ使用量が指定の上限に達した場合は、モバイルデータ通信が一時停止されます。ご注意ください。
モバイルデータ通信を再開するには、一時停止中をお知らせする画面で **【再開】** をタップするか、ステータスバーを下にドラッグ ▶ **【モバイルデータ制限に達しました】** ▶ **【再開】** をタップします。
- データ使用量の上限の設定値と、警告用の設定値は、グラフ内のそれぞれのバーの右端を上下にドラッグすると変更できます。

データの測定期間を設定する

- 1 ホーム画面で ▶ **【設定】** ▶ **【データ使用】**
- 2 設定されている期間をタップ ▶ **【データ使用周期を変更】**
- 3 毎月のリセット日を選択 ▶ **【設定】**

オプションメニューを利用する

- 1 ホーム画面で ▶ **【設定】** ▶ **【データ使用】** ▶ をタップ

バックグラウンドデータ制限

バックグラウンドデータを制限するかどうかを設定します。

- バックグラウンドデータの制限をアプリごとに設定する場合は、データ使用画面でアプリをタップ ▶ 「アプリのバックグラウンドデータを制限」の をタップします。

Wi-Fiの使用状況を表示／Wi-Fiの使用状況を非表示	Wi-Fiの使用状況を表示するかどうかを設定します。
ネットワーク制限	特定のWi-Fiネットワークの利用を制限するように設定します。
モバイルネットワーク	P.155、P.191、P.192

機器接続

Throw	本端末のコンテンツを他の機器で再生します。
スクリーンミラーリング*	スクリーンミラーリングに対応したテレビやタブレットに接続し、本端末の画面を表示します。
キャスト	Google Cast対応機器に本端末の画面を表示します。
メディアサーバー	P.187
画面点灯を維持	外部機器接続中に本端末の画面を点灯し続けるかどうかを設定します。
DUALSHOCK™4	ワイヤレスコントローラー (DUALSHOCK™4) で本端末を操作できるように設定します。

MirrorLink™	microUSB接続ケーブルを使用して、MirrorLinkに対応した機器から本端末を操作できるように設定します。 著作権保護されたデータは表示できません。
USB接続設定	ソフトウェアをインストール
	本端末のコンテンツをパソコンから管理するソフトウェアのインストール確認画面を、パソコン接続時に表示するかどうかを設定します。
Smart Connect™	外部機器接続時やアプリの起動／停止時などの動作を設定します。

※ Wi-Fi CERTIFIED Miracast™ 準拠
使用環境によって映像や音声が入断されたり、止まったりする場合があります。
Wi-Fi / Bluetooth アンテナ部付近を手で覆うと、転送する映像の品質に影響を及ぼす場合があります。

機内モード

電話、インターネット接続（メールの送受信を含む）など、電波を発する機能をすべて無効にします。

- 1 ホーム画面で田▶【設定】▶【その他の設定】
- 2 「機内モード」の●▶をタップ
・ステータスバーに📴が表示されます。

❖お知らせ

- ・機内モードがオンの場合でもWi-FiやBluetooth機能、NFCのReader/Writer、P2P機能をオンにできます。電波の使用を禁止された区域ではこれらの機能は使用しないでください。

テザリング機能を利用する

テザリング機能を利用すると、本端末をモデムとしてUSB対応機器や、無線LAN対応機器、Bluetoothデバイスをインターネットに接続させることができます。

❖お知らせ

- ・テザリングのご利用には、パケットバック／パケット定額サービスへのご加入を強くおすすめします。

- ・ドコモnanoUIMカードを取り付けていない場合やモバイルデータ通信を無効にしている場合、または圏外の場合、モバイルネットワークを使用したUSBテザリングやWi-Fiテザリング、Bluetoothテザリングは利用できません。

USBテザリングを設定する

1 本端末をmicroUSB接続ケーブル01（別売品）などでパソコンに接続（P.36）

- ・本端末上に「USBの使用」画面が表示されます。
- ・パソコンに本端末のドライバソフトのインストール画面が表示された場合は、インストール完了までしばらくお待ちください。
- ・本端末上に「ソフトウェアをインストール」画面が表示されたら、[スキップ] または [キャンセル] をタップしてください。

2 【USBテザリング】



3 「USBテザリング」の●▶をタップ

- ・初めて本機能を利用したときは、パソコンに本端末のドライバソフトがインストールされます。インストール完了までしばらくお待ちください。

❖ お知らせ

- USBテザリングに必要なパソコンの動作環境(OS)は次のとおりです。
 - Microsoft Windows 10
 - Microsoft Windows 8.1
 - Microsoft Windows 7
 - Microsoft Windows Vista
 - Linux
- USBテザリング中は、パソコンで本端末の内部ストレージおよびmicroSDカードにアクセスすることはできません。
- USBテザリングは、Wi-Fiテザリング、Bluetoothテザリングと同時に利用できます。

Wi-Fiテザリングを設定する

- 1 ホーム画面で  ▶ **【設定】** ▶ **【その他の設定】** ▶ **【テザリング】**
- 2 **【Wi-Fiテザリング】**の  をタップ

❖ お知らせ

- Wi-Fiネットワーク接続中にWi-Fiテザリングを開始すると、Wi-Fi接続は切断されます。Wi-Fiテザリングを終了すると自動的に接続されます。
- Wi-Fiテザリングは、USBテザリング、Bluetoothテザリングと同時に利用できます。
- ホーム画面で  ▶ **【設定】** ▶ **【その他の設定】** ▶ **【テザリング】** ▶ **【ワンタッチテザリング】** をタップすると、NFCを利用して無線LAN対応機器を接続できます。

ポータブルWi-Fiアクセスポイントを設定する

本端末をWi-Fiアクセスポイントとして利用し、無線LAN対応機器をインターネットに10台まで同時に接続できます。

- 1 ホーム画面で  ▶ **【設定】** ▶ **【その他の設定】** ▶ **【テザリング】**
- 2 **【Wi-Fiテザリング設定】** ▶ **【Wi-Fiテザリング設定】**
- 3 **設定するWi-Fiアクセスポイントのネットワーク名 (SSID) を入力**
 - 初期状態は「Xperia Z3_XXXX」が設定されています。
- 4 **【セキュリティ】** の設定項目をタップ ▶ **設定するWi-Fiアクセスポイントのセキュリティタイプをタップ**
- 5 **必要に応じて、設定するWi-Fiアクセスポイントのパスワードを入力**
- 6 **【保存】**

❖ お知らせ

- 初期状態はパスワードがランダムに設定されています。

Bluetoothテザリングを設定する

Bluetoothデバイスをインターネットに4台まで同時に接続できます。

- 1 ホーム画面で ▶ **【設定】** ▶ **【その他の設定】** ▶ **【テザリング】**
- 2 **「Bluetoothテザリング」の をタップ**

❖お知らせ

- BluetoothデバイスからBluetoothテザリングを利用するには、本端末とのペア設定が必要です。Bluetooth機能について詳しくは、「Bluetooth機能」(P.181)をご参照ください。
- Bluetoothテザリングは、USBテザリング、Wi-Fiテザリングと同時に利用できます。

VPN（仮想プライベートネットワーク）に接続する

仮想プライベートネットワーク（VPN：Virtual Private Network）を使うと、企業や学校などの保護されたローカルネットワーク内の情報に外部からアクセスできます。

- 本端末からVPNを設定するには、ネットワーク管理者からセキュリティに関する情報を得る必要があります。詳しくは、次のホームページをご覧ください。
<http://www.sonymobile.co.jp/support/>

VPNを追加する

- 1 ホーム画面で ▶ **【設定】** ▶ **【その他の設定】** ▶ **【VPN】**
- 2 をタップ
 - 注意文が表示された場合は、画面の指示に従って画面ロックの解除方法を設定してください (P.170)。
- 3 **編集画面が表示されたら、ネットワーク管理者の指示に従い、VPN設定の各項目を入力／設定**
- 4 **【保存】**

❖お知らせ

- VPNを編集するにはVPNの ▶ 各項目を入力／設定 ▶ **【保存】** をタップします。
- VPNを削除するにはVPNの ▶ **【設定を削除】** をタップします。

VPNに接続する

- 1 ホーム画面で ▶ **【設定】** ▶ **【その他の設定】** ▶ **【VPN】**
- 2 **接続するVPNをタップ**
- 3 **必要な認証情報を入力 ▶ **【接続】****
 - VPNに接続すると、接続中を示す がステータスバーに表示されます。

VPNを切断する

- 1 ホーム画面で  ▶ **【設定】** ▶ **【その他の設定】** ▶ **【VPN】**
- 2 接続中のVPNをタップ ▶ **【切断】**

アクセスポイントを設定する

インターネットに接続するためのアクセスポイント（spモード）は、あらかじめ登録されており、必要に応じて追加、変更することもできます。

spモードの詳細については、ドコモのホームページをご覧ください。

mopera U、ビジネスmoperaインターネットをご利用の際は、手動でアクセスポイントを追加する必要があります。

mopera Uの詳細については、mopera Uのホームページをご覧ください。



利用中のアクセスポイントを確認する

- 1 ホーム画面で  ▶ **【設定】** ▶ **【その他の設定】** ▶ **【モバイルネットワーク】** ▶ **【アクセスポイント名】**
 - 表示されるアクセスポイント（APN）は編集せずにそのままお使いいただくことをおすすめします。



❖お知らせ

- 現在使用されているアクセスポイントには、右側のラジオボタンにチェックが付いています。

アクセスポイントを追加で設定する

- 1 ホーム画面で  ▶ **【設定】** ▶ **【その他の設定】** ▶ **【モバイルネットワーク】** ▶ **【アクセスポイント名】**
- 2  をタップ
- 3 **【名前】** ▶ **任意の名前を入力** ▶ **【OK】**
- 4 **【APN】** ▶ **アクセスポイント名を入力** ▶ **【OK】**
- 5 **通信事業者によって要求されているその他すべての情報をタップして入力**
- 6  ▶ **【保存】**

❖お知らせ

- APN設定の際に、MCC/MNCを初期値（440/10）以外に変更すると、APN画面に表示されなくなりますので、変更しないでください。APN画面に表示されなくなった場合には、 ▶ **【初期設定にリセット】** または  をタップして再度APNの設定を行ってください。

アクセスポイントを初期化する

- 1 ホーム画面で **田** ▶ **【設定】** ▶ **【その他の設定】** ▶ **【モバイルネットワーク】** ▶ **【アクセスポイント名】**
- 2 **!** ▶ **【初期設定にリセット】**

機器

テーマ	P.53
ホーム	P.156
画面設定	P.156
通話設定	P.89、P.195
音と通知	P.158
アプリ	P.160
ストレージ	P.162
バッテリー	P.163
メモリー	P.163
ユーザー	P.164

ホーム

本端末のホームアプリを変更できます。

- ホームアプリを変更すると、ロック画面や電話帳アプリ、動画や音楽を再生するアプリも変更されます。

シンプルホーム	P.54
docomo LIVE UX	P.74
Xperia™ ホーム	P.51

画面設定

壁紙	P.53、P.76
優先アプリ設定	本端末で利用するアプリ（ホームアプリ、ロック画面、電話帳アプリ、音楽や動画を再生するアプリ）を一括または個別で設定します。
時計	ロック画面の時計を設定します。
システムアイコン	ステータスバーに表示するアイコンを選択します。

高画質モード	<p>写真や動画を鮮明に高画質で表示するよう設定します。なお、静止画の画質改善処理は「アルバム」アプリでの表示に限ります。</p> <ul style="list-style-type: none"> 「X-Reality for mobile」を選択した場合は、模様や輪郭を強調し、きめ細やかな質感や鮮鋭感を再現します。 「ダイナミックモード」を選択した場合は、色を強調することで、めりはりのある鮮やかな画像になります。
手ぶくろモード	<p>タッチ感度を上げて、手袋をしている状態でもタッチ操作ができるように設定します。</p> <ul style="list-style-type: none"> 手ぶくろモードをオンにして手袋で画面に触れると、触れた箇所にリングが表示されます。 手袋の素材によってはタッチ操作がしづらい場合があります。
明るさのレベル	P.157
明るさの自動調節	「明るさのレベル」で設定した明るさを基準に、周囲の明るさに応じて自動で明るさを調節します。
ホワイトバランス	P.158
画面回転	P.41
スリープ	画面のバックライトが消灯するまでの時間を設定します。

スマートバックライト	<p>本端末を手に持って使用している間、タッチ操作をしていない状態でもバックライトを消灯しないように設定します。</p> <ul style="list-style-type: none"> スマートバックライトをオンにして本端末を手に持っていても、端末の静止状態が続くとバックライトが消灯する場合があります。
スクリーンセーバー	スクリーンセーバーを設定します。
フォントサイズ	フォントサイズを設定します。
フォント	<p>日本語のフォントを変更します。</p> <ul style="list-style-type: none"> 設定を変更すると、本端末が再起動します。
電源ボタンを2回押してカメラ起動	画面ロックを解除せずに \odot を2回押して「カメラ」アプリを起動できるようにするかどうかを設定します。
タップして起動	画面をダブルタップして、スリープモードを解除できるようにするかどうかを設定します。

画面の明るさを調節する

- ホーム画面で \square ▶【設定】▶【画面設定】▶【明るさのレベル】
- スライダを左右にドラッグ

ホワイトバランスを調整する

- 1 ホーム画面で田▶【設定】▶【画面設定】▶【ホワイトバランス】
- 2 スライダを設定したい位置でタップまたは左右にドラッグ
 - 「ここを長押しすると以前の設定が確認できます」と表示された部分をロングタッチすると、調整前の設定を確認することができます。
- 3 **【完了】**

❖お知らせ

- 手順2で ▶【初期値に戻す】▶【完了】をタップすると、初期状態に戻ります。

音と通知

オーディオ設定	ClearAudio +	ソニーが推奨する音楽のためのサウンド設定で、デジタル信号処理技術の設定をワンタッチで最適化します。
	サウンドエフェクト	サウンドエフェクトの設定をします。
	ダイナミックノーマライザー	音量レベルの異なる複数の楽曲を再生しても、同程度の音量で再生されるように設定します。
アクセサリ設定	ヘッドホン	選択したヘッドホンに最適な音質に設定されます。
	ノイズキャンセリング	ノイズキャンセリング機能を有効にして周囲の騒音を減らすことができます。ノイズキャンセリングヘッドホンを接続するとメニューが有効になります。
	マイク感度	マイク感度を設定します。
メディアの音量	P.160	
アラームの音量		
着信音の音量		
着信時バイブレーション	着信時に本端末を振動させるかどうかを設定します。	
着信音	P.160	

ステップアップ音量*1	着信音量を次第に大きく鳴るようにするかどうかを設定します。
通知音	P.160
その他の音とバイブレーション	ダイヤルキー操作音／画面ロック音／タッチ操作音／タッチ操作時のバイブレーションを設定します。
通知LEDでお知らせ	不在着信などを通知LEDの点滅でお知らせするかどうかを設定します。
通知の鳴動OFF	通知の鳴動OFF機能*2を「重要な通知のみ」に設定したときの通知に関する設定をしたり、自動ルールを設定したりします。
ロック画面の通知表示	ロック画面に通知内容を表示するかどうかを設定します。*3
アプリの通知	アプリごとに通知の設定をします。
ロック画面における通知表示の維持	表示する通知があるとき、ロック画面に通知内容を表示し続けるかどうかを設定します。
通知へのアクセス	通知内容を読み取るアプリを有効にするかどうかを設定します。

【通知の鳴動OFF】へのアクセス	通知の鳴動OFF機能*2の設定により通知されなかった通知内容にアクセスするアプリを有効にするかどうかを設定します。
------------------	---

- ※1 マナーモードをオンにしている場合、着信音量は大きくなりません。
- ※2 クイック設定パネル (P.49) のクイック設定ツールから設定できます。ご利用になる場合は、あらかじめをタップして「通知の鳴動OFF」を有効なクイック設定ツールに設定してください。
- ※3 「画面のロック」の設定により表示される項目は異なります。

❖お知らせ

- マナーモードについては、「マナーモードを設定する」(P.42) をご参照ください。

各種音量を調節する

メディア再生音、着信音と通知音、アラームの音量を調節します。

- 1 ホーム画面で田▶ [設定] ▶ [音と通知]
- 2 「メディアの音量」 / 「アラームの音量」 / 「着信音の音量」のスライダーを左右にドラッグ

◆お知らせ

- ・「音と通知」でアラームの音量を設定していても、「時計」アプリで設定している「アラームの音量」が優先されます (P.141)。
- ・着信音の音量は音量キーを押しても調節できません。着信時に音量キーまたはⓄを押すと、着信音を消音にすることができます。

着信音 / 通知音を設定する

- 1 ホーム画面で田▶ [設定] ▶ [音と通知] ▶ [着信音] / [通知音]
- 2 着信音または通知音を選択 ▶ [完了]

◆お知らせ

- ・初期状態で登録されている着信音や通知音以外の音を設定する場合は、田をタップします。
- ・着信音の音量を音量0に設定している場合は、着信音や通知音を聴くことができません。

アプリ

インストールされたアプリの管理や削除ができます。また、メモリの使用状況などを表示したり、設定を変更したりできます。



アプリを管理する

- 1 ホーム画面で田▶ [設定] ▶ [アプリ]
 - ・田▶ [システムを表示] をタップすると、すべてのアプリを表示できます。
- 2 管理したいアプリをタップ
 - ・[ストレージ] ▶ [データを削除] / [キャッシュを削除] をタップすると、アプリのデータやキャッシュを削除できます。
 - ・[データ使用] をタップすると、アプリのデータ使用量を確認できます。
 - ・[許可] / [通知] をタップすると、アプリの権限や通知の設定を変更できます。
 - ・[標準で開く] ▶ [標準設定をクリア] をタップすると、アプリの起動時の設定を削除して初期状態に戻すことができます。
 - ・[電池使用量] / [メモリー] をタップすると、前回のフル充電からの電池の使用状況や、メモリー使用量を確認できます。

❖お知らせ

-  をタップすると、アプリの権限やアプリリンク、アプリの詳細設定などを設定できます。

アプリを強制終了する

- 1 ホーム画面で  ▶ **【設定】** ▶ **【アプリ】**
 -  ▶ **【システムを表示】** をタップすると、すべてのアプリを表示できます。
- 2 強制終了したいアプリをタップ
- 3 **【強制終了】** ▶ **注意文を読んで** ▶ **【OK】**

アプリを削除する

- 削除する前にアプリに保存されているデータも含めて、保存しておきたいコンテンツはすべてバックアップしてください。

- 1 ホーム画面で  ▶ **【設定】** ▶ **【アプリ】**
- 2 削除したいアプリをタップ
- 3 **【アンインストール】** ▶ **【OK】**

❖お知らせ



- プリインストールされているアプリは削除（アンインストール）できない場合があります。アンインストールできない一部のアプリは無効化（P.161）することができます。
- Google Playから入手したアプリはGoogle Playの画面から削除（P.109）することをおすすめします。

- 削除（アンインストール）できないアプリの更新データを削除するには、手順3で  ▶ **【更新データの削除】** ▶ **【OK】** ▶ **【OK】** をタップします。

アプリを無効化する

アンインストールできないアプリやサービスを無効化することができます。

- 無効化したアプリはホーム画面やアプリ画面に表示されず、実行もされなくなります。が、アンインストールはされません。

- 1 ホーム画面で  ▶ **【設定】** ▶ **【アプリ】**
 -  ▶ **【システムを表示】** をタップすると、すべてのアプリを表示できます。
- 2 無効化したいアプリをタップ
- 3 **【無効にする】** ▶ **注意文を読んで** ▶ **【アプリを無効にする】**

❖お知らせ

- アプリを無効化した場合、無効化されたアプリと連携している他のアプリが正しく動作しない場合があります。再度有効化することで正しく動作します。

アプリの設定をリセットする

アプリの無効化（P.161）や起動時の設定（P.160）、バックグラウンドデータの制限（P.150）などをリセットできます。

- 1 ホーム画面で **田** ▶ **【設定】** ▶ **【アプリ】**
- 2 **田** ▶ **【アプリの設定をリセット】**
- 3 **【設定リセット】**

ストレージ

機器のストレージ（内部ストレージ）や microSD カード、USB ストレージの容量を確認したり、microSD カードや USB ストレージを初期化（フォーマット）したりできます。

XX.XXGB 使用中 (合計 32.00GB)	内部ストレージの使用容量および合計容量が表示されます。
内部ストレージ	内部ストレージの合計容量および使用容量が表示されます。タップすると機能やデータごとの使用容量などを確認できます。
SD カード※1	microSD カードの合計容量および使用容量が表示されます。タップするとデータ一覧画面が表示され、保存されているデータを確認できます。
USB ドライブ※1	USB ストレージの合計容量および使用容量が表示されます。タップするとデータ一覧画面が表示され、保存されているデータを確認できます。

リモートシェア	自宅のNASなどのリモートサーバーにあるファイルを、本端末にあるファイルと同様に扱うことができるように設定します。
SD カードへデータ転送※1※2	内部ストレージのデータを microSD カードへ転送します。

※1 microSD カードや USB ストレージの認識状態により表示される項目は異なります。

※2 内部ストレージ内の特定のフォルダに格納されているデータのみが microSD カードに転送されます。

❖ お知らせ

- microSD カード / USB ストレージを安全に取り外すには、「SD カード」 / 「USB ドライブ」の **▲** をタップします。再度認識させる場合は「SD カード」 / 「USB ドライブ」 ▶ 「マウント」をタップします。
- microSD カード / USB ストレージのフォーマットを行うには、「SD カード」 / 「USB ドライブ」 ▶ **田** ▶ **【設定】** ▶ **【フォーマット】** ▶ **【削除してフォーマット】** をタップします。フォーマットを行うと保存されている内容がすべて消去されますのでご注意ください。

バッテリー

電池使用量を表示	電池残量と残りの待ち受け時間（見込み）が表示されます。タップすると、電池残量と前回のフル充電から電池を使用したアプリ／機能を確認できます。
STAMINAモード	画面の描画速度やパイプレーション、GPS機能などの動作を制限し、電池の消費を抑えることができます。 <ul style="list-style-type: none">「電池残量XX%で自動的に有効」を選択すると、指定した電池残量になったときにSTAMINAモードを有効にするように設定できます。⚙️をタップすると、有効にする電池残量を指定できます。STAMINAモードの設定に連動して、「電池残量と残り待ち受け時間（見込み）」に残りの待ち受け時間の目安が表示されます。
緊急省電力モード	P.44

❖お知らせ

- アプリごとの電池消費を抑えるために、端末を使用していないときやアプリが数日間使用されていないときにアプリを無効にします（電池の最適化）。
電池の最適化の設定を変更するには、**▶▶** [電池の最適化] ▶ [「アプリ」 / 「その他すべて」] タブをタップ ▶ 設定するアプリにチェックを入れます。

- ▶▶** [アプリの電池消費について] をタップすると、使用していない / スリープモード中に電池を消費するアプリの動作を管理して、電池の消費を抑えることができます。

メモリー

本端末にインストールされているアプリの平均メモリー使用状況などを確認できます。

平均メモリー使用量	指定した期間内の平均メモリー使用状況が表示されます。
アプリのメモリー使用状況	指定した期間内のアプリ／機能ごとのメモリー使用状況を確認できます。

❖お知らせ





- 期間を変更するには画面上部の [3時間] / [6時間] / [12時間] / [1日] をタップします。

ユーザー

ユーザーを追加することで、本端末を複数のユーザーで共有できます（ユーザーやゲストが利用できる機能）。

自分（所有者）	プロフィール情報の確認や編集ができます。
ゲスト	所有者が使用中のとき、登録ユーザー以外の人に本端末を貸す場合に選択します。 ・ゲストが使用中の場合は「ゲストを削除」が表示され、タップするとゲストが使用したアプリやデータを削除できます。
ユーザーを追加	ユーザーを追加します。ユーザーを追加すると、追加したユーザーごとに初期設定が必要になります。画面の指示に従って設定してください。 ・追加したユーザーが使用中の場合は「自分（ユーザーのGoogleアカウントに設定した名前）」と表示されます。

❖お知らせ

- 所有者とゲストをあわせて、最大5人のユーザーを登録できます。
- 画面ロックの解除方法が「パターン」／「PIN」／「パスワード」の場合は、ロック画面からクイック設定パネル（P49）を表示してもユーザーを追加することはできません。ユーザーの追加を利用するには、所有者が使用中のときに  「機器ロック時にユーザーを追加」にチェックを入れてください。
- 所有者が使用中のときに「（ユーザー名）」の  または「新しいユーザー」の  をタップすると、電話とSMSの使用を許可するかどうかを設定したり、ユーザーを削除したりできます。「ゲスト」の  をタップすると、電話の使用を許可するかどうかを設定できます。
- 使用者がユーザー／ゲストの場合は、表示される機能が異なったり、アプリや機能の利用が制限されたりします。

ユーザー設定

ドコモのサービス／クラウド	P.165
位置情報	P.166
セキュリティ	P.166
アカウント	P.171
Google	P.172
言語と入力	P.173
バックアップとリセット	P.173

ドコモのサービス／クラウド

dアカウント設定	ドコモアプリで利用するdアカウントを設定します。
ドコモクラウド	ドコモクラウドに対応した各種サービスのクラウド設定をします。
ドコモアプリ管理	ドコモが提供するアプリのインストールを管理したり、定期的にアプリの更新を確認したりするための設定をします。
ドコモアプリパスワード	ドコモが提供するアプリのパスワードを設定します。ドコモアプリパスワードの初期値は「0000」に設定されています。
オートGPS	オートGPS対応のサービスを利用するための設定をします。
ドコモ位置情報	イマドコサーチ、イマドコかんたんサーチ、ケータイお探しサービスの位置情報サービス機能の設定をします。

端末エラー情報送信	エラー情報をドコモが管理するサーバーへ送信するための設定をします。
遠隔初期化	遠隔操作による端末内データなどを初期化するサービスを利用するための設定を行います。
プロフィール設定	ドコモの各種サービスで利用するプロフィール情報の確認や変更ができます。
ドコモサービス初期設定	P.39
USBデバッグ切替	ドコモショップなどで専用端末を利用するための設定をします。
オープンソースライセンス	オープンソースライセンスを表示します。

❖お知らせ



- ドコモのサービス／クラウドで表示されるアプリの中には無効化できるものがあります。無効化した場合、ドコモのサービス／クラウドの一覧には表示されなくなることがあります。また、新たにドコモ提供のアプリをダウンロードすると、ドコモのサービス／クラウドの一覧に項目が追加されることがあります。

位置情報

- 1 ホーム画面で田▶【設定】▶【位置情報】
- 2  をタップ
- 3 注意文を読んで【同意する】

モード	位置情報を特定するモードを設定します。
最近の位置情報リクエスト	最近の位置情報データを使用したアプリと、電池使用量が表示されます。
位置情報サービス	Googleロケーション履歴の設定や確認などができます。 • Googleアカウントの設定が必要な場合があります。

❖お知らせ

- ▶【スキャン】▶「Wi-Fiのスキャン」／「Bluetoothのスキャン」のをタップすると、システムのアプリアサービスにWi-Fiネットワーク／Bluetooth機器の検出を許可して、位置情報の精度を向上させることができます。

セキュリティ

画面のロック	P.170
パターンの表示*1	パターン入力時にパターンを表示するかどうかを設定します。
自動ロック*1	画面のバックライトが消灯してから自動でロックがかかるまでの時間を設定します。
電源キーですぐにロック*1	◎を押すと、すぐに画面ロックがかかるようにするかどうかを設定します。
ロック画面メッセージ	ロック画面に表示するメッセージを入力します。
Smart Lock	画面ロックの解除方法を「パターン」／「PIN」／「パスワード」に設定している場合に、あらかじめ登録した機器や場所、顔、音声、持ち運び検知機能でロックを解除できるように設定します。
携帯電話の暗号化	内部ストレージを暗号化します。暗号化を行うと、電源を入れるたびに「画面のロック」で設定した方法で解除が必要になります。
SIMカードロック設定*2	P.169
パスワードの表示	PIN／パスワードの入力画面で、「●」が表示される前に入力した文字を表示するかどうかを設定します。
機器管理機能	デバイス管理機能を有効にするかどうかを設定します。

提供元不明のアプリ	提供元不明アプリをダウンロードする前にインストールを許可するかどうかを設定します。アプリによっては発行元が不明な場合もあります。 本端末と個人データを保護するため、信頼できる発行元からのアプリのみダウンロードしてください。
ストレージのタイプ	認証情報ストレージのタイプを表示します。
信頼できる認証情報	信頼できるCA証明書を表示します。
機器メモリーかSDカードからインストール	暗号化された証明書をインストールします。
認証情報ストレージのデータ削除	認証情報ストレージ※ ³ からすべての証明書や認証情報を削除します。※ ⁴
信頼できるエージェント	信頼できるエージェントを表示するか、無効にするかどうかを設定します。
画面のピン留め	画面をピン留めできるようにするかどうかを設定します。オンに設定すると、最近使用したアプリのウィンドウに表示されるアプリのサムネイルに  が表示されます (P.64)。
使用履歴へアクセスするアプリ	使用履歴を読み取るアプリを有効にするかどうかを設定します。

※1 「画面のロック」の設定により表示される項目は異なります。

- ※2 ドコモ nanoUIM カードを取り付けていない場合は表示されません。
- ※3 認証情報ストレージに証明書や認証情報を保管します。
- ※4 VPN の設定も削除されます。

❖お知らせ

- 携帯電話の暗号化には時間がかかります。フル充電状態で暗号化を開始してください。また、暗号化中は充電を継続してください。
- 携帯電話の暗号化を解除するには、本端末をリセットし、初期状態に戻す必要があります (P.174)。

本端末で利用する暗証番号

本端末を便利にお使いいただくための各種機能には、暗証番号が必要なものがあります。本端末をロックするためのコードやネットワークサービスでお使いになるネットワーク暗証番号などがあります。用途ごとに上手に使い分けて、本端末を活用してください。

■ 各種暗証番号に関するご注意

- 設定する暗証番号は「生年月日」「電話番号の一部」「所在地番号や部屋番号」「1111」「1234」などの他人にわかりやすい番号はお避けください。また、設定した暗証番号はメモを取るなどしてお忘れにならないようお気をつけください。
- 暗証番号は他人に知られないように十分ご注意ください。万が一暗証番号が他人に悪用された場合、その損害については、当社は一切の責任を負いかねます。
- 暗証番号を忘れてしまった場合は、契約者ご本人であることが確認できる書類（運転免許証など）や本端末、ドコモnanoUIMカードをドコモショップ窓口までご持参いただく必要があります。詳しくは裏表紙の「総合お問い合わせ先」までご相談ください。
- PINロック解除コードは、ドコモショップでご契約時にお渡しする契約申込書（お客様控え）に記載されています。ドコモショップ以外でご契約されたお客様は、契約者ご本人であることが確認できる書類（運転免許証など）とドコモnanoUIMカードをドコモショップ窓口までご持参いただくか、裏表紙の「総合お問い合わせ先」までご相談ください。

■ ネットワーク暗証番号

ドコモショップまたはドコモ インフォメーションセンターや「お客様サポート」でのご注文受付時に契約者ご本人を確認させていただく際や各種ネットワークサービスご利用時などに必要な数字4桁の番号です。ご契約時に任意の番号を設定いただけますが、お客様ご自身で番号を変更できます。

- ネットワーク暗証番号の詳細については、ドコモのホームページをご覧ください。
<https://www.nttdocomo.co.jp/support/trouble/password/network/>

■ PINコード

ドコモnanoUIMカードには、PINコードという暗証番号を設定できます。この暗証番号は、ご契約時は「0000」に設定されていますが、お客様ご自身で番号を変更できます。

PINコードは、第三者によるドコモnanoUIMカードの無断使用を防ぐため、ドコモnanoUIMカードを本端末に差し込むたびに、または本端末の電源を入れるたびに使用者を確認するために入力する4～8桁の暗証番号（コード）です。PINコードを入力することにより、発着信および端末操作が可能となります。

- 新しく本端末を購入されて、現在ご利用中のドコモnanoUIMカードを差し替えてお使いになるときは、以前にお客様が設定されたPINコードをご利用ください。設定を変更されていない場合は「0000」となります。
- PINコードの入力を3回連続して間違えると、PINコードがロックされて使えなくなります。この場合は、「PINロック解除コード (PUKコード)」(P.169) でロックを解除してください。

■ PINロック解除コード (PUKコード)

PINロック解除コードは、PINコードがロックされた状態を解除するための8桁の番号です。なお、PINロック解除コードはお客様ご自身では変更できません。

- PINロック解除コードの入力を10回連続して間違えると、ドコモnanoUIMカードがロックされます。その場合は、ドコモショップ窓口にお問い合わせください。

■ dアカウント

dアカウントとは、ドコモが提供するアプリやサービスを利用するためのID/パスワードです。dアカウントを使えばLTEやWi-Fiなどの回線の種類や、スマートフォンやタブレット、パソコンなどの端末の種類を問わずに、多彩なサービスをより便利に利用できます。

- dアカウントについて詳しくは、ホーム画面で **田** ▶ **【設定】** ▶ **【ドコモのサービス/クラウド】** ▶ **【dアカウント設定】** ▶ **田** ▶ **【ヘルプ】** をタップしてdアカウント設定のヘルプをご覧ください。

■ Googleアカウント

Googleアカウントとは、Googleの各種サービスを利用するためのユーザー名/パスワードです。本端末にGoogleアカウントを設定することで、Gmailを利用してEメールを送受信したり、Google Playを利用してアプリやゲームなどのコンテンツをダウンロードしたりできます。

- Googleアカウントの設定については、「Googleアカウントを設定する」(P.171) をご覧ください。

SIMカードロックを設定する

電源を入れたときにPINコードを入力することで、不正使用から保護できます。

- 1 ホーム画面で **田** ▶ **【設定】** ▶ **【セキュリティ】** ▶ **【SIMカードロック設定】** ▶ **【SIMカードをロック】**
- 2 PINコードを入力 ▶ **【OK】**

電源を入れたときにPINコードを入力する

- 1 PINコードの入力画面で、PINコードを入力
- 2 をタップ

PINコードを変更する

・SIMカードロックを設定しているときのみ変更できます。

- 1 ホーム画面で田▶【設定】▶【セキュリティ】▶【SIMカードロック設定】▶【SIM PINの変更】
- 2 現在のPINコードを入力▶【OK】
- 3 新しいPINコードを入力▶【OK】
- 4 もう一度新しいPINコードを入力▶【OK】

PINロックを解除する

- 1 PINロック解除コード (PUKコード) を入力▶をタップ
- 2 新しいPINコードを入力▶をタップ
- 3 もう一度新しいPINコードを入力▶をタップ

画面ロックの解除方法を設定する

本端末の電源を入れたり、スリープモードから復帰したりするたびにパターン／PIN／パスワードを入力しないと画面ロックを解除できないようにすることで、セキュリティを強化できます。

- 1 ホーム画面で田▶【設定】▶【セキュリティ】▶【画面のロック】
- 2 【パターン】／【PIN】／【パスワード】のいずれかをタップ
 - ・以降は画面の指示に従って操作してください。
 - ・「PIN」を選択したときは4～16桁の数字、「パスワード」を選択したときは4～16桁の英数字を登録します。
 - ・「PIN」はドコモnanoUIMカードに設定されるPINコード (P.168) とは別のものです。

画面ロックをかける

画面ロックの解除方法を設定 (P.170) した後に、**Ⓞ** を押してスリープモードにする、または自動的に画面のバックライトが消灯すると、画面ロックがかかります。

■ 画面ロックを解除する場合

- 1 画面ロック中に **Ⓞ** を押して画面のバックライトを点灯 ▶ 画面を上にはワイプ (フリック) ▶ 画面ロックの解除方法を入力

■ 画面ロックを無効にする場合

- 1 ホーム画面で **田** ▶ **【設定】** ▶ **【セキュリティ】** ▶ **【画面のロック】** ▶ 現在のロック解除パターン / PIN / パスワードを入力 ▶ **【設定しない】** ▶ **【削除する】**

❖ お知らせ

- ロック解除パターン / PIN / パスワードの入力を5回連続して間違えると、画面ロックを解除できなくなります。約30秒経過後から再度画面ロック解除の操作を行ってください。
- ロック解除パターン / PIN / パスワードを忘れた場合は、ドコモショップにお問い合わせください。

アカウント

オンラインサービスのアカウント管理 (追加または削除) や、オンラインサービス上の連絡先やカレンダーなどの情報を本端末と同期させる設定をします。

- 自動同期について (P.172)

Googleアカウントを設定する

Googleアカウントを本端末に設定し、GmailやGoogle PlayなどのGoogleサービスを利用できます。

なお、本端末には複数のGoogleアカウントを設定できます。

- 1 ホーム画面で **田** ▶ **【設定】** ▶ **【アカウント】** ▶ **【アカウントを追加】** ▶ **【Google】**
- 2 画面の指示に従ってGoogleアカウントを設定

❖ お知らせ

- 「Googleサービス」画面でGoogleアカウントにデータをバックアップする旨の項目にチェックを入れて登録したGoogleアカウントは、バックアップアカウントとして登録されています。
- Googleアカウントを設定しない場合でも本端末をお使いになれますが、Gmail、Google PlayなどのGoogleサービスがご利用になれません。

- ・設定したGoogleアカウントをタップして、各項目の自動同期のオン/オフを設定できます。

その他のアカウントを設定する

- 1 ホーム画面で田▶【設定】▶【アカウント】▶【アカウントを追加】
- 2 アカウントの種類をタップ
 - ・以降は画面の指示に従って操作してください。

❖お知らせ

- ・docomoのアカウントは、ドコモが提供する「ドコモバックアップ」アプリ (P.142) を利用する際に使用します。お買い上げ時から設定されています。

アカウントを削除する

- 1 ホーム画面で田▶【設定】▶【アカウント】▶アカウントの種類を選択▶必要に応じて削除したいアカウントを選択
- 2 ！▶【アカウントを削除】▶【アカウントを削除】

❖お知らせ

- ・docomoのアカウントは削除できません。

アカウントの同期を設定する

■ 自動同期する

本端末にオンラインサービス上の情報を同期できます。本端末およびパソコンのどちらからでも情報を表示、編集できます。

- ・自動同期を設定すると、同期するときに通信が発生し、パケット通信料がかかる場合があります。

- 1 ホーム画面で田▶【設定】▶【アカウント】
- 2 ！▶【データの自動同期】▶【OK】

■ 手動同期する

自動同期がオフのとき、登録されたアカウントを同期します。

- 1 ホーム画面で田▶【設定】▶【アカウント】
- 2 アカウントの種類を選択▶必要に応じて同期するアカウントを選択▶同期する項目を選択

Google

Googleのアカウントおよびサービスに関する、情報や設定の確認/変更/削除などができます。

言語と入力

地域／言語	使用する言語を変更します。
現在のキーボード	キーボードを選択します。
外国語キーボード	P.73
POBox Plus	
ドコモ文字編集	
Google 音声入力	
スペルチェッカー*	
単語リスト	スペルチェッカーアプリなどで使われる単語を追加できます。
テキスト読み上げ	P.173
ポインタースピード	マウスやトラックパッド使用時のポインタースピードを設定します。

※ スペルチェッカーアプリをダウンロードする必要があります。

◆お知らせ

- ・ 間違った言語を選択して表示内容が読めなくなった場合は、次のホームページのFAQをご覧ください。
<http://www.sonymobile.co.jp/so-01g/faq.html>

テキスト読み上げを設定する

1 ホーム画面で田▶【設定】▶【言語と入力】▶【テキスト読み上げ】

Googleテキスト読み上げエンジン	テキストを読み上げる言語を設定し、Googleテキストを読み上げるための音声合成エンジンを設定します。
音声の速度	テキストを読み上げる速度を設定します。
サンプルを再生	音声合成の短いサンプルを再生しません。
標準言語のステータス	テキスト読み上げに対応している言語が表示されます。

バックアップとリセット

データのバックアップ	アプリの設定やデータなどをGoogleサーバーにバックアップするかどうかを設定します。
バックアップアカウント	Googleサーバーにバックアップするアカウントを設定します。
自動復元	アプリの再インストール時に、バックアップ済みの設定やデータを復元するように設定します。
ネットワーク設定のリセット	ネットワーク設定をすべてリセットします。
データの初期化	P.174

本端末をリセットする



本端末をリセットすると、端末内のすべてのデータおよびアカウントなどが削除され、本端末は初期状態に戻ります。

- 削除されるデータにはダウンロードしたアプリや内部ストレージ内のデータ（音楽や画像など）も含まれます。
- 必ず本端末の重要なデータをバックアップしてから、本端末をリセットしてください。
- データの初期化は、充電しながら行うか、電池が十分に充電された状態で行ってください。
- 初期設定について（P.39）

1 ホーム画面で 【設定】 ▶ 【バックアップとリセット】 ▶ 【データの初期化】 ▶ 【携帯電話をリセット】

2 【すべて削除】

❖ お知らせ

- リセットによりプリインストールされているコンテンツが削除された場合、コンテンツによっては再度ダウンロードできます。ダウンロードするには、ホーム画面で  [Xperia™ Lounge Japan] ▶  【サポート】 ▶ 【スマートフォン/タブレット関連】 ▶ 【ドコモ】 をタップして表示される画面から本端末を選択してください。

システム

日付と時刻	P.174
ユーザー補助	P.175
印刷	P.176
端末情報	P.176

日付と時刻

- 日付、時刻、タイムゾーンを手動で設定する場合は、あらかじめ「日付と時刻を自動設定」「タイムゾーンを自動設定」をオフにする必要があります。

日付と時刻を自動設定	ネットワーク上の日付・時刻情報を使って自動的に補正します。
タイムゾーンを自動設定	ネットワーク上のタイムゾーン情報を使って自動的に補正します。
日付設定	日付を手動で設定します。
時刻設定	時刻を手動で設定します。
タイムゾーンの選択	タイムゾーンを手動で設定します。
24時間表示	24時間表示にするかどうかを設定します。

❖ お知らせ

- 海外通信事業者によっては時差補正が正しく行われない場合があります。その場合は、手動でタイムゾーンを設定してください。

ユーザー補助

TalkBack	ユーザー補助サービス (TalkBack) を設定します。
スイッチアクセス	タップやロングタッチなどの各操作にキーを割り当てることができます。
字幕	字幕を表示するかどうかを設定したり、字幕の言語や文字サイズなどを設定します。
拡大操作	画面を3回タップして拡大/縮小できるようにするかどうかを設定します。
大きい文字サイズ	文字サイズを大きくするかどうかを設定します。
高コントラストテキスト ^{※1}	背景色に対して文字色をくっきり表示するかどうかを設定します。
電源ボタンで通話を終了 ^{※2}	Ⓞを押して通話を終了できるようにするかどうかを設定します。
画面の自動回転	P.41
パスワードの音声出力	パスワードを音声で出力するかどうかを設定します。
満充電時に音を鳴らす	充電完了時に音で通知するかどうかを設定します。
ショートカット	ショートカットでユーザー補助機能を起動できるようにするかどうかを設定します。
テキスト読み上げ	P.173
長押し感知までの時間	画面をロングタッチして操作するときの反応速度を設定します。

色反転 ^{※1}	画面の色を反転させるかどうかを設定します。
色補正 ^{※1}	赤と緑が区別しにくい場合に色補正します。

- ※1 適切に機能しない場合があります。
- ※2 「電源ボタンで通話を終了」がオンの状態で、通話中にスリープモードになった場合は、Ⓞまたは音量キーを押してスリープモードを解除してからⓄを押すと通話を終了できます。

▼お知らせ

- TalkBackのタッチガイド機能について
TalkBackをオンにするとタッチガイド機能もオンになります。
タッチガイド機能とは、タップした位置にあるアイテムの説明を読み上げたり、表示したりすることができる機能です。
- タッチガイド機能をオンにすると、通常の操作とは異なった方法で本端末の操作ができます。項目を選択する場合は、一度タップしてからダブルタップします。ドラッグする場合は、一度タップしてからダブルタップして、そのまま指を離さないで目的の方向へなぞります。
- タッチガイド機能のみをオフにする場合は、ホーム画面で  [設定] ▶ [ユーザー補助] ▶ [TalkBack] ▶ [設定] ▶ 「タッチガイド」のチェックを外す ▶ [OK] をタップします。

印刷

クラウド プリント	Googleクラウド プリントを使用して、本端末から自宅や職場のプリンタに印刷できるように設定します。 <ul style="list-style-type: none">あらかじめGoogleアカウントを設定する必要があります (P.171)。
サービスを追加	プリントサービスのアプリをインストールします。

端末情報

ソフトウェアアップデート	P.208
機器の状態	自分の電話番号や電池の状態、電池残量、電池性能などを確認できます。
法的情報	オープンソースライセンスやGoogle利用規約などを確認できます。
認証	本端末に固有の認定および準拠マークに関する詳細 (認証・認証番号を含む) について確認できません (P.217)。
使用情報	本端末の使用情報を送信するかどうかを設定します。
モデル番号	バージョンや各番号などを確認できます。
Android™バージョン	
Androidセキュリティパッチレベル	
ベースバンドバージョン	
カーネルバージョン	
ビルド番号	

ストレージ構成

本体（内部ストレージ）

お買い上げ時に、内部ストレージに作成されるフォルダは次のとおりです。

- 本端末の操作状況により、表示されるフォルダが異なる場合があります。

Alarms	アラーム音などが保存されます。
Android	システムや各種アプリの設定データ、一時ファイルなどが保存されます。
DCIM	カメラで撮影した静止画／動画が保存されます。
DeviceConfig	SONY コンフィギュレーションツールにて使用するフォルダです。
Download	ウェブブラウザでダウンロードしたデータが保存されます。
Movies	動画（カメラで撮影したものを除く）が保存されます。
Music	音楽データが保存されます。
Notifications	通知音などが保存されます。
Pictures	静止画（カメラで撮影したものを除く）が保存されます。
Podcasts	Podcastのファイルなどが保存されます。
recovery	ソフトウェアアップデート時の更新パッケージが保存されます。
Ringtones	着信音などが保存されます。

microSDカード（外部ストレージ）

本端末内のデータを microSD カードに保存したり、microSD カード内のデータを本端末に取り込んだりできます。microSD カードは互換性のある他の機器でも使用できます。

- 本端末では市販の2GBまでのmicroSDカード、32GBまでのmicroSDHCカード、128GBまでのmicroSDXCカードに対応しています（2016年7月現在）。
- 対応のmicroSDカードは各microSDカードメーカーへお問い合わせください。
- microSDXCカードは、SDXC対応機器でのみご利用いただけます。SDXC非対応の機器にmicroSDXCカードを差し込むと、microSDXCカードに保存されているデータが破損することなどがあるため、差し込まないでください。
- データが破損したmicroSDXCカードを再度利用するためには、SDXC対応機器にてmicroSDXCカードの初期化を行う必要があります（microSDXCカードのデータはすべて削除されます）。
- SDXC非対応機器とのデータコピーについては、コピー先やコピー元の機器の規格に準拠したカード（microSDHCカードやmicroSDカードなど）をご利用ください。

- 本端末が対応している microSD カードのスピードクラスは最大クラス 10、UHS スピードクラスはクラス 1 です。ただし、スピードクラスは microSD カードの性能であり、スピードクラスの性能のすべての動作を保証するものではありません。

microSD カードを取り付ける

- microSD カード挿入口カバーの開閉について (P.25)

- 1 **microSD カード挿入口カバーを開き、microSD カードの挿入方向を確認して、カチッと音がするまでまっすぐにゆっくりと差し込む**

- microSD カードの金属端子面を下にして差し込みます。

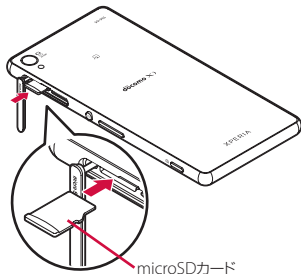

- 2 **microSD カード挿入口カバーを閉じて、○部分をしっかりと押し、本端末とすき間がないことを確認する**

- ステータスバーに [] が表示され、microSD カードの書き込みができるようになります。

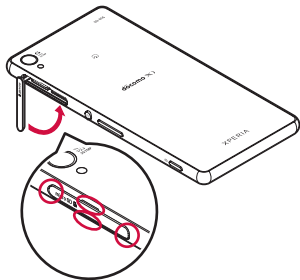

microSD カードを取り外す

microSD カードは、必ずマウント（読み書き可能状態）を解除してから取り外してください。

- microSD カード挿入口カバーの開閉について (P.25)

- 1 **ホーム画面で [設定] ▶ [ストレージ]**

- 2 **「SD カード」の ▲ をタップ**

- microSD カードのマウントが解除されます。

- 3 microSDカード挿入口カバーを開き、microSDカードをカチッと音がするまで奥へ押し込み、microSDカードをゆっくり引き抜く

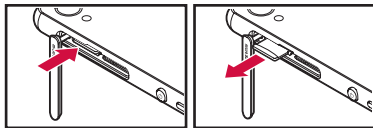





- 4 microSDカード挿入口カバーを閉じてしっかりと押し、本端末とすき間がないことを確認する (P.178)

ファイル操作



「File Commander」アプリを利用して、内部ストレージやmicroSDカードに保存されているデータを操作します。

- ホーム画面で田▶【File Commander】**
 - File Commanderのホーム画面が表示されます。田をタップすると、オプションメニューが表示されます。
 - microSDカードを取り付けると、ホーム画面とオプションメニューに「SDカード」が表示されます。
- 項目を選択▶必要に応じてフォルダをタップ**
- ファイルをタップ**
 - 対応するアプリでデータが表示されます。
 - ■をタップしてフォルダを追加したり、並べ替えたりできます。
 - フォルダ／ファイルの一覧で⋮をタップすると、コピー／削除／移動などができます。

フォルダまたはファイルを移動／コピーする

- 1 ホーム画面で ▶ [File Commander]
- 2 項目を選択▶ 必要に応じてフォルダをタップ
- 3 移動／コピーするフォルダまたはファイルをロングタッチ
- 4 ／をタップ
- 5 任意の場所で をタップ

データ検索

- 1 ホーム画面で ▶ [File Commander]
- 2 項目を選択▶ ▶ フォルダ名またはファイル名を入力
- 3 入力に従って表示される検索結果から、確認したいデータをタップ

Bluetooth機能

Bluetooth機能は、パソコンやハンズフリーヘッドセットなどのBluetooth機器とワイヤレス接続できる技術です。

- すべてのBluetooth機器とのワイヤレス通信を保証するものではありません。
- 対応しているBluetoothプロファイルについて (P.214)

❖ お知らせ

- Bluetooth機能をオンにして本端末の電源を切ると、Bluetooth機能もオフになります。再度電源を入れると、Bluetooth機能は自動的にオンになります。
- 使用しない場合は電池の消耗を抑えるためにBluetooth機能をオフしてください。

■ 無線LAN対応機器との電波干渉について

本端末のBluetooth機能と無線LAN対応機器は、同一周波数帯 (2.4GHz) を使用するため、無線LAN対応機器の近辺で使用すると電波干渉が発生し、通信速度の低下、雑音や接続不能の原因になる場合があります。この場合、次の対策を行ってください。

- Bluetooth対応機器と無線LAN対応機器は、約10m以上離してください。
- 約10m以内で使用する場合は、Bluetooth対応機器または無線LAN対応機器の電源を切ってください。

本端末を検出可能にする

- 1 ホーム画面で田▶【設定】
- 2 【Bluetooth】▶をタップ
 - ステータスバーにが表示されます。

オプションメニューを利用する

- 1 ホーム画面で田▶【設定】▶【Bluetooth】▶をタップ

検索	使用可能な機器を再検索します。
この機器の名前を変更	他のBluetoothデバイスに表示される本端末の名前を変更します。
受信済みファイルを表示	他のBluetoothデバイスとの転送履歴を表示します。

Bluetoothデバイスとペア設定する

本端末とBluetoothデバイスを接続するには、ペア設定が必要です。

- 一度ペア設定を行うと、ペア設定情報は記録されます。
- ペア設定を行うときに、パスコード (PIN) の入力が必要になる場合があります。本端末のパスコード (PIN) は「0000」です。「0000」を入力してもペア設定できない場合は、Bluetoothデバイスの取扱説明書をご覧ください。

1 ホーム画面で田▶【設定】▶ 【Bluetooth】

- 「使用可能な機器」欄に検出されたBluetoothデバイスが表示されます。

2 ペア設定を行うBluetoothデバイス名をタップ

3 確認画面でBluetoothペア設定コード (パスコード)を確認▶【ペア設定する】

■ 他のBluetoothデバイスから接続要求を受けた場合

確認画面でBluetoothペア設定コード (パスコード)を確認し、【ペア設定する】をタップします。

❖お知らせ

- ペア設定を行うデバイス側で、Bluetooth機能およびBluetooth検出機能がオンになっていることを確認してください。
- ペア解除する場合は、解除するBluetoothデバイス名の❖▶【切断】をタップします。

Bluetoothデバイスと接続する

1 ホーム画面で田▶【設定】▶ 【Bluetooth】

2 接続したいBluetoothデバイス名を タップ

❖お知らせ

- Bluetoothデバイスの名前を変更するには、変更するBluetoothデバイス名の❖▶名前を入力▶【OK】をタップします。
- 最大7台まで同時に接続できます。プロファイルによっては、正しく動作しない場合や、同時に接続できる台数が異なる場合があります。

Bluetoothデバイスの接続を解除する

1 ホーム画面で田▶【設定】▶ 【Bluetooth】

2 接続中のBluetoothデバイス名を タップ

3 【OK】

- 再接続するときは、Bluetoothデバイス名をタップします。

Bluetooth機能でデータを送受信する

あらかじめ、Bluetooth機能をオンにして、相手のBluetoothデバイスとペア設定を行ってください。

データを送信する

- 1 各アプリの共有メニューで【Bluetooth】
- 2 送信する相手のBluetoothデバイスをタップ

データを受信する

- 1 相手のBluetoothデバイスからデータを送信
 - ・ステータスバーにが表示されます。
- 2 ステータスバーを下にドラッグ▶【Bluetooth：ファイル着信】▶【受信する】

NFC通信

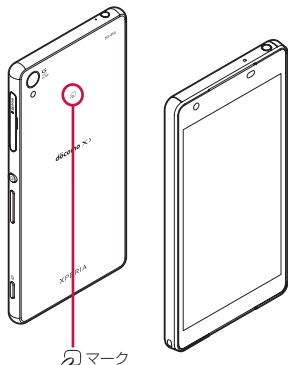

NFCを搭載した携帯電話などの機器との間でデータを送信／受信できます。



- ・データを送信／受信するにはあらかじめNFCのReader/Writer, P2P機能をオンにしてください (P.184)。
- ・2台の端末を平行にしてマークを向かい合わせ、送信／受信が終了するまで動かさないようにしてください。
- ・送信／受信の操作や送信／受信できるデータについては、対応するアプリによって異なります。画面の指示に従って操作してください。

- ㊄マークを向かい合わせても、送信／受信に失敗する場合があります。失敗した場合は、送信／受信の操作を再度行ってください。
- すべてのNFC搭載機器との通信を保証するものではありません。
- 対向機にかざす際の注意事項について (P.112)

NFCのReader/Writer, P2P機能をオンにする

- 1 ホーム画面で  ▶ **【設定】** ▶ **【その他の設定】**
- 2 **【NFC／おサイフケータイ 設定】** ▶ **【Reader/Writer, P2P】** の  を **タップ** ▶ **【OK】**
 - 「Reader/Writer, P2P」「Androidビーム」がオンになります。
 - ステータスバーに  が表示されます。

❖お知らせ

- 「NFC／おサイフケータイ ロック」設定中は、NFCのReader/Writer, P2P機能をオンにできません。

ワンタッチ機能でデータを送信／受信する



NFCを搭載したAndroid機器との間でAndroidビームを利用すると、簡単な操作で画像や音楽、本端末で撮影した写真や動画を送ったり受け取ったりすることができます。

- あらかじめ、NFCのReader/Writer, P2P機能をオンにしてください (P.184)。

データを送信する

- 1 **送信したいデータを画面に表示させる**
- 2 **受信側の端末と、㊄マークを向かい合わせる**
 - 「画面をタップしてビーム」と表示されます。
- 3 **小さくなった画面をタップ**

データを受信する

- 1 送信側の端末で、データ送信の操作を行う
- 2 送信側の端末と、マークを向かい合わせる
 - データを受信すると、ステータスバーにが表示されます。ステータスバーを下にドラッグ▶ [ビームが完了しました] をタップすると、受信データに対応したアプリが起動します。画面の指示に従って操作してください。

NFC Typeを選択する

- 1 ホーム画面で▶ [設定] ▶ [その他の設定]
- 2 [NFC / おサイフケータイ 設定] ▶ [NFC Type 設定]
- 3 [FeliCa/Type A/Type B (標準)] / [FeliCa/Type A] / [FeliCa/Type B] のいずれかをタップ

パソコンとの接続

パソコンを接続すると、内部ストレージやmicroSDカードのデータをパソコンとやり取りできます。

❖お知らせ

- 表示される画面はパソコンの動作環境（OS）によって異なる場合があります。
- 著作権で保護された画像や音楽などは操作ができない場合があります。

microUSB接続ケーブルでパソコンに接続する

- 以下のオペレーティングシステム（OS）に対応しています。
 - Microsoft Windows 10
 - Microsoft Windows 8.1
 - Microsoft Windows 7
 - Microsoft Windows Vista
- Macで操作するには、次のホームページをご覧ください。
<http://www.sonymobile.co.jp/support/software/bridge-for-mac/>
- ファイル転送モード（MSC）などを使用するには、microSDカードを本端末に取り付けてご利用ください（P.178）。
- パソコンに接続すると自動的に充電を開始します。

1 本端末をmicroUSB接続ケーブル01（別売品）でパソコンに接続（P.36）

- パソコンに本端末のドライバソフトのインストール画面が表示された場合は、インストール完了までしばらくお待ちください。
- 本端末上に「ソフトウェアをインストール」画面が表示されたら、[スキップ] または [キャンセル] をタップしてください。

充電のみ	充電のみを行います。
ファイルの転送（MTP）	パソコン上の画面に本端末がポータブルデバイスとして表示され、本端末の内部ストレージおよびmicroSDカードにアクセスできるようになります。
ファイル転送モード（MSC）	パソコン上の画面に本端末がリムーバブルディスクとして表示され、本端末のmicroSDカードにアクセスできるようになります。
MIDI	本端末をMIDI入力に使用します。
USBテザリング	P.152

❖お知らせ

- USB接続モードを変更するには、ステータスバーを下にドラッグ▶USB接続モードの通知をタップし、USB接続モードを選択します。

- 「ファイル転送モード (MSC)」でパソコンに接続しているときは、本端末側でmicroSDカードにアクセスできなくなります。そのため、「カメラ」「アルバム」などのアプリで、microSDカードを使用する機能が利用できない場合があります。

microUSB接続ケーブルを安全に取り外す

- データ転送中にmicroUSB接続ケーブルを取り外さないでください。データが破損する恐れがあります。

■ 「ファイルの転送 (MTP)」の場合

- 1 データ転送中でないことを確認し、microUSB接続ケーブルを取り外す

■ 「ファイル転送モード (MSC)」の場合





- 1 ステータスバーを下にドラッグ
- 2 [SDカードが接続されました]
- 3 microUSB接続ケーブルを取り外す

DLNA 機器との接続

Wi-Fi機能を利用して、他のクライアント (DLNA : Digital Living Network Alliance) 機器と本端末のメディアファイルを共有し再生できます。

- あらかじめ他のDLNA機器と同一のWi-Fiネットワークに接続しておきます (P.147)。

メディアサーバーを設定する

- 1 ホーム画面で  ▶ [設定] ▶ [機器接続] ▶ [メディアサーバー]
- 2 「メディア共有」の  をタップ
 - ステータスバーに  が表示されます。
 - [サーバー名の変更] をタップすると、DLNA機器上に表示される本端末 (メディアサーバー) の名前を変更できます。
 - 「Xperia™にアップロード」の  をタップすると、DLNA機器から本端末にメディアファイルをアップロードできます。
- 3 DLNA 機器のアプリで本端末へ接続
 - 本端末にメディアサーバーへのアクセス要求が通知されます。

- 4 本端末のメディアサーバー設定画面でアクセス許可待ちのDLNA機器をタップ▶アクセスレベルを設定
- DLNA機器が登録されます。
 - [今回のみ許可する]をタップした場合は、表示されるメッセージを確認▶[OK]をタップします。
- 5 DLNA機器で本端末のメディアファイルを選択して再生

DLNA機器のメディアファイルを本端末で再生する

本端末でDLNA機器のメディアファイルを再生します。

- 1 ホーム画面で【ミュージック】／【アルバム】
 - 「ビデオ」のファイルを再生するには、ホーム画面で田▶【ビデオ】をタップします。
- 2 目▶【ホームネットワーク】▶デバイスを選択
- 3 フォルダを選択▶メディアファイルを選択

本端末のメディアファイルをDLNA機器で再生する

Throw機能を使って、本端末のメディアファイルをDLNA機器で再生することができます。

- 1 ホーム画面で【アルバム】
 - 「ビデオ」のファイルを再生するには、ホーム画面で田▶【ビデオ】をタップします。
- 2 再生したいファイルをタップ▶罫をタップ
 - 罫は利用可能な機器がある場合に表示されます。
- 3 デバイスの一覧画面に表示されたデバイスをタップ

国際ローミングサービス (WORLD WING) の概要

国際ローミング (WORLD WING) とは、日本国内で使用している電話番号やメールアドレスはそのままに、ドコモと提携している海外通信事業者のサービスエリアでご利用になれるサービスです。電話、SMSは設定の変更なくご利用になります。

■ 対応ネットワークについて

本端末はLTEネットワーク、3GネットワークおよびGSM/GPRSネットワークのサービスエリアでご利用になります。また、3G850MHz/GSM850MHzに対応した国・地域でもご利用になります。ご利用可能エリアをご確認ください。

■ 海外でご利用になる前に、以下をあわせてご覧ください。

- ・ドコモのホームページ

❖ お知らせ

- ・国番号・国際電話アクセス番号・ユニバーサルナンバー用国際識別番号・接続可能な国・地域および海外通信事業者は、ドコモのホームページをご確認ください。

海外で利用可能なサービス

主な通信サービス	3G	3G850	GSM (GPRS)	LTE
電話	○	○	○	×※ ²
メッセージ (SMS)	○	○	○	○
メール※ ¹	○	○	○	○
ブラウザ※ ¹	○	○	○	○

※1 ローミング時にデータ通信を利用するには、モバイルネットワーク設定の「データローミング」をオンに設定する必要があります (P.191)。

※2 電話は3Gでのご利用となります。

❖ お知らせ

- ・接続する海外通信事業者やネットワークによりご利用にならないサービスがあります。
- ・接続している通信事業者名は、クイック設定パネルで確認できます (P.49)。

海外でご利用になる前に

出発前の確認

海外でご利用になる際は、日本国内で次の確認をしてください。

- **ご契約について**
 - WORLD WINGのお申し込み状況をご確認ください。詳細は裏表紙の「総合お問い合わせ先」までお問い合わせください。
- **充電について**
 - 充電についてはドコモのホームページをご確認ください。
- **料金について**
 - 海外でのご利用料金（通話料、パケット通信料）は日本国内とは異なります。詳細はドコモのホームページをご確認ください。
 - ご利用のアプリによっては自動的に通信を行うものがありますので、パケット通信料が高額になる場合があります。各アプリの動作については、お客様ご自身でアプリ提供元にご確認ください。

事前設定

ネットワークサービスの設定について

ネットワークサービスをご契約いただいている場合、海外からも留守番電話サービス・転送でんわサービス・番号通知お願いサービスなどのネットワークサービスをご利用になれます。ただし、一部のネットワークサービスはご利用になれません。

- 海外でネットワークサービスをご利用になるには、「遠隔操作設定」を開始にする必要があります（P.90）。渡航先で遠隔操作設定を行うこともできます（P.196）。
- 設定／解除などの操作が可能なネットワークサービスの場合でも、利用する海外通信事業者によっては利用できないことがあります。

滞在国での確認

海外に到着後、本端末の電源を入れると自動的に利用可能な通信事業者に接続されます。

接続について

「モバイルネットワーク」で「通信事業者」の「検索モード」を「自動」に設定している場合は、最適なネットワークを自動的に選択します (P.191)。

海外で利用するための設定

データローミングの設定

海外でパケット通信を行うためには、モバイルネットワーク設定の「データローミング」をオンに設定する必要があります。

- 1 ホーム画面で **田** ▶ **【設定】** ▶ **【その他の設定】** ▶ **【モバイルネットワーク】**
- 2 **「データローミング」の  をタップ**
▶ **注意文を読んで【OK】**

通信事業者の設定

初期状態では、自動的に利用できるネットワークを検出して切り替えるように設定されています。手動でネットワークを切り替える場合は、次の操作で設定してください。

- 1 **ホーム画面で **田** ▶ **【設定】** ▶ **【その他の設定】** ▶ **【モバイルネットワーク】** ▶ **【通信事業者】****
 - 注意文が表示された場合は、**【OK】** をタップします。
 - ネットワークの検索を行います。
- 2 **【検索モード】** ▶ **【手動】**
 - **【ネットワークを検索】** をタップすると、利用可能なネットワークが表示されます。
- 3 **【利用可能なネットワーク】の中から使用するネットワークをタップ**

❖お知らせ

- ネットワークを手動で設定した場合、圏外に移動しても、別のネットワークに自動的に接続されません。
- 「自動」に戻す場合は、手順2で **【検索モード】** ▶ **【自動】** ▶ 注意文が表示された場合は **【OK】** をタップします。

優先ネットワークタイプの設定

- 1 ホーム画面で田▶【設定】▶【その他の設定】▶【モバイルネットワーク】▶【優先ネットワークタイプ】
- 2 【LTE/3G/GSM（自動）】／【LTE/3G】／【3G/GSM】／【3Gのみ】／【GSMのみ】のいずれかをタップ
 - 「LTE/3G/GSM（自動）」を選択すると、利用できるネットワークを自動的に切り替えます。

日付と時刻について

「日付と時刻」の「日付と時刻を自動設定」「タイムゾーンを自動設定」がオンの場合は、接続している海外通信事業者のネットワークから時刻・時差に関する情報を受信することで本端末の時刻や時差が補正されます。

- 海外通信事業者のネットワークによっては、時刻・時差補正が正しく行われない場合があります。その場合は、手動でタイムゾーンを設定してください。
- 補正されるタイミングは海外通信事業者によって異なります。
- 日付と時刻の設定について（P.174）

お問い合わせについて

- 本端末やドコモ nanoUIMカードを海外で紛失・盗難された場合は、現地からドコモへ速やかにご連絡いただき利用中断の手続きをお取りください。お問い合わせ先については、裏表紙をご参照ください。なお、紛失・盗難された後に発生した通話・通信料もお客様のご負担となりますのでご注意ください。
- 一般電話などからご利用の場合は、滞在国内に割り当てられている「国際電話アクセス番号」または「ユニバーサルナンバー用国際識別番号」が必要です。

滞在先で電話をかける／受ける

海外に到着後、本端末の電源を入れると、利用可能な通信事業者が自動的に設定されます。

- 電池の残量および受信レベルが十分であることを確認してください。
- 通信事業者によっては、発信者番号通知を設定していても、発信者番号が通知されなかったり、正しく番号表示されなかったりすることがあります。
この場合、発信履歴から電話をかけることはできません。

滞在国外（日本含む）に電話をかける

国際ローミングサービスを利用して、海外から電話をかけることができます。

- 先頭に「+」を付けてから相手先の国番号と電話番号を入力すると、滞在先から日本、または他の国へ簡単に国際電話をかけることができます。

1 ホーム画面で ▶ 「ダイヤル」タブをタップ

2 + ([0] をロングタッチ) ▶ 国番号、地域番号（市外局番）、相手先電話番号の順に入力

- 地域番号（市外局番）が「0」で始まる場合には、先頭の「0」を除いて入力してください。ただし、イタリアなど一部の国・地域では「0」が必要になる場合があります。
- 電話をかける相手が海外での「WORLD WING」利用者の場合は、国番号として「81」（日本）を入力してください。

3 をタップ

- 国際ダイヤルアシストの「自動変換機能」がオンの場合（P.195）は、発信時に「国際ダイヤルアシスト」画面が表示されます。日本に発信する場合は「発信」をタップします。

4 通話が終了したら をタップ

滞在国内に電話をかける

日本国内で電話をかける操作と同様に、相手の一般電話や携帯電話の番号を入力するだけで電話をかけることができます。

1 ホーム画面で ▶ 「ダイヤル」タブをタップ

2 電話番号を入力

- 一般電話にかける場合は、地域番号（市外局番）、相手先電話番号の順に入力します。

3 をタップ

- 「国際ダイヤルアシスト」画面が表示された場合は「元の番号で発信」をタップします。

4 通話が終了したら をタップ

海外にいる WORLD WING 利用者に電話をかける

相手が国際ローミング中の場合は、滞在国内に電話をかける場合でも、日本への国際電話として電話をかけてください。

滞在先で電話を受ける

海外でも国際ローミングサービスを利用して、電話を受けることができます。

1 着信画面で (左) を (右) にドラッグ

2 通話が終了したら をタップ

❖ お知らせ

- 国際ローミング中に電話がかかってきた場合は、いずれの国からの電話であっても日本からの国際転送となります。発信側には日本までの通話料がかかり、着信側には着信料がかかります。

相手からの電話のかけかた

■ 日本国内から滞在先に電話をかけてもらう場合

日本国内の一般電話、携帯電話から滞在先の本端末に電話をかけてもらう場合は、日本国内にいるときと同様に電話番号をダイヤルしてもらうだけで電話をかけることができます。

■ 日本以外から滞在先に電話をかけてもらう場合

滞在先に関わらず日本経由で電話をかけるため、発信国の国際電話アクセス番号および「81」（日本の国番号）をダイヤルしてもらう必要があります。発信国の国際電話アクセス番号 - 81 - 90（または80、70） - XXXX - XXXX

国際ローミングの設定

国際ローミングサービスを利用するときの設定や、国際電話を利用するための設定を行います。

- 海外通信事業者によっては設定できない場合があります。

1 ホーム画面で をタップ

2 【通話設定】 ▶ 【海外設定】

ローミング時着信規制	国際ローミング中に着信を規制するかどうかを設定します。
ローミング着信通知	国際ローミング中に圏外などで着信できなかった場合に、SMSで通知するかどうかを設定します。
ローミングガイドダンス	国際ローミング中に電話をかけてきた相手に、国際ローミング中であることをお知らせするかどうかを設定します。
国際ダイヤルアシスト	P.195
ネットワークサービス	P.195

国際ダイヤルアシストの設定

1 ホーム画面で をタップ

2 【通話設定】 ▶ 【海外設定】

3 【国際ダイヤルアシスト】

自動変換機能	設定した国際プレフィックスまたは国番号を自動で電話番号の前に追加します。
国番号	[OK] ▶ 自動変換機能で使用される国番号を選択してください。
国際プレフィックス	[OK] ▶ 自動変換機能で使用される国際プレフィックスを選択してください。

ネットワークサービス（海外）の設定

滞在国内で利用する留守番電話サービスなどのネットワークサービスを設定します。

- あらかじめ、「遠隔操作設定」を開始にする必要があります (P.90)。
- 海外から操作した場合は、滞在国内から日本までの通話料がかかります。
- 海外通信事業者によっては設定できない場合があります。

1 ホーム画面で をタップ

2 【通話設定】 ▶ 【海外設定】

3 【ネットワークサービス】▶ 目的のサービスを選択

遠隔操作（有料）	遠隔操作を開始するかどうかを設定します。
番号通知お願いサービス（有料）	番号通知お願いサービスを開始するかどうかを設定します。
ローミング着信通知（有料）	ローミング着信通知を開始するかどうかを設定します。
ローミングガイドランス（有料）	ローミングガイドランスを開始するかどうかを設定します。
留守番電話サービス（有料）	留守番電話サービスを開始するかどうかを設定します。 目的の操作を選択してください。
転送でんわサービス（有料）	転送でんわサービスを開始するかどうかを設定します。 目的の操作を選択してください。

4 【OK】▶ 音声ガイドランスに従って操作

帰国後の確認

日本に帰国後は自動的にドコモのネットワークに接続されます。接続できなかった場合は、以下の設定を行ってください。

- 「優先ネットワークタイプ」を「LTE/3G/GSM（自動）」に設定してください（P.192）。
- 「通信事業者」の「検索モード」を「自動」に設定してください（P.191）。

トラブルシューティング

故障かな？と思ったら

- まずはじめに、ソフトウェアを更新する必要があるかをチェックして、必要な場合にはソフトウェアを更新してください (P.208、P.212)。
- 気になる症状のチェック項目を確認しても症状が改善されないときは、裏表紙の「故障お問い合わせ・修理お申込み先」または、ドコモ指定の故障取扱窓口までお気軽にご相談ください。

電源

本端末の電源が入らない

- 電池切れになっていませんか。→P.32
- 画面が動かなくなり、電源が切れない**
- 画面が動かなくなったり、電源が切れなくなったりした場合は、ドコモ nanoUIMカード／microSDカード挿入口カバーを開く▶黄色のOFFボタンを約3秒間押し、本端末が3回振動した後、指を離すと本端末の電源を強制的に切ることができます。◎と音量キーの上を同時に約3秒間押し、3回振動した後、指を離しても本端末の電源を強制的に切ることができます。
 - ※ 強制的に電源を切る操作のため、データおよび設定した内容などが消えてしまう場合がありますのでご注意ください。

充電

充電ができない（通知LEDが点灯しない、電池アイコンが充電中に変わらない）

- アダプタの電源プラグがコンセントまたはアクセサリソケットに正しく差し込まれていますか。
- アダプタと本端末が正しく取り付けられていますか。→P.35
- ACアダプタ（別売品）をご使用の場合、ACアダプタのmicroUSBプラグが本端末や付属の卓上ホルダと正しく接続されていますか。→P.34、P.35
- 卓上ホルダを使用する場合、本端末の卓上ホルダ用接触端子は汚れていませんか。汚れたときは、端子部分を乾いた綿棒などで拭いてください。
- microUSB接続ケーブル 01（別売品）をご使用の場合、パソコンの電源が入っていますか。
- 充電しながら通話や通信、その他機能の操作を長時間行うと、本端末の温度が上昇して通知LEDが消灯する（充電が停止する）、充電が完了しない、または電池残量が減少する場合があります。その場合は、本端末の温度が下がってから再度充電を行ってください。

通知LEDが赤色に点滅し、操作ができない

- 電池残量が少ない場合は充電してください。→P.32

■ 端末操作

操作中・充電中に熱くなる

- 通話中に、電波環境や通話時間によっては受話口／スピーカー周辺が熱くなることがありますが、異常ではありません。
- 操作中や充電中、充電しながらテレビ視聴や動画撮影などを長時間行った場合などには、本端末や内蔵電池、アダプタが熱くなることがありますが、動作上問題ありませんので、そのままご使用ください。

電池の使用時間が短い

- 圏外の状態で長時間放置されるようなことはありません。
圏外時は通信可能な状態にできるよう電波を探すため、より多くの電力を消費しています。
- 内蔵電池の使用時間は、使用環境や劣化度により異なります。→P.33
- 内蔵電池は消耗品です。充電を繰り返すごとに、1回の使用時間が次第に短くなっていきます。
十分に充電しても購入時に比べて使用時間が極端に短くなった場合は、裏表紙の「故障お問い合わせ・修理お申込み先」または、ドコモ指定の故障取扱窓口までお問い合わせください。

タップしたり、キーを押したりしても動作しない

- 電源が切れていませんか。→P.37
- 画面ロックを設定していませんか。→P.170
- 優先アプリを「Xperia™」に設定しているときに、ロック画面で上にスワイプ（フリック）しても画面ロックを解除できない場合は、TalkBackのタッチガイド機能をオンにしている可能性があります。TalkBackのタッチガイド機能をオンにしている場合は、2本の指で画面を上から下にスワイプ（フリック）してください。→P.175
- 「手ぶくろモード」をオンにしているときに、手袋をした指を垂直に立てて操作すると動作しにくい場合があります。指を寝かせて指の腹をタッチスクリーンに接触させて操作してください。→P.157

タップしたり、キーを押したりしたときの画面の反応が遅い

- 本端末に大量のデータが保存されているときや、本端末とmicroSDカードの間で容量の大きいデータをやり取りしているときなどに起きる場合があります。

ドコモnanoUIMカードが認識されない

- ドコモnanoUIMカードを正しい向きで挿入していますか。→P.31

時計がずれる

- 長い間電源を入れた状態にしていると時計がずれる場合があります。「日付と時刻を自動設定」「タイムゾーンを自動設定」がオンになっているかを確認し、電波の良い場所で電源を入れ直してください。→P.174

端末動作が不安定

- お買い上げ後に端末へインストールしたアプリにより不安定になっている可能性があります。セーフモード（初期状態に近い状態で起動させる機能）で起動して症状が改善される場合には、インストールしたアプリをアンインストールすることで症状が改善される場合があります。セーフモードを起動するには、電源を切った状態で \odot を1秒以上押し、画面下部にXPERIAロゴが表示されたら音量キーの下を長く押し続けてください。セーフモードが起動すると画面左下に「セーフモード」と表示されます。セーフモードを終了するには、電源を入れ直してください。電源を入れている状態で \odot を1秒以上押し▶「電源を切る」をロングタッチ▶「OK」をタップしても、本端末を再起動してセーフモードで起動できます。
 - ※ セーフモードを起動するときは、事前に必要なデータをバックアップしてください。
 - ※ お客様ご自身で作成したウィジェットが消去される場合があります。

※ セーフモードは通常の起動状態ではありません。通常ご利用になる場合はセーフモードを起動しないでください。

アプリが正しく動作しない（起動できない、エラーが頻発に起こるなど）

- 無効化されているアプリはありませんか。無効化されているアプリを有効にしてから再度お試しください。→P.161

■ 通話

をタップしても発信できない

- 機内モードを設定していませんか。→P.152

着信音が鳴らない

- 「着信音の音量」を最小にしていませんか。→P.160
- 次の機能を起動していませんか。
 - マナーモード→P.42
 - 機内モード→P.152
- 留守番電話サービスまたは転送でんわサービスの呼び出し時間を0秒にいませんか。→P.89
- 伝言メモの応答時間設定を0秒にいませんか。→P.89
- 着信拒否の設定をしていませんか。→P.90

通話ができない(場所を移動しても■の表示が消えない、電波の状態は悪くないのに発信または着信ができない)

- 電源を入れ直すか、ドコモnanoUIMカードを取り付け直してください。→P.31、P.37
- 電波の性質により、「圏外ではない」「電波状態は■を表示している」状態でも発信や着信ができない場合があります。場所を移動してかけ直してください。
- 着信拒否の設定をしていませんか。→P.90
- 電波の混み具合により、多くの人が集まる場所では電話やメールが混み合い、つながりにくい場合があります。場所を移動するか、時間をずらしてかけ直してください。

■ 画面

ディスプレイが暗い

- 「スリープ」を短い時間で設定していませんか。→P.157
- 画面の明るさを変更していませんか。→P.157
- 「明るさの自動調節」をオンにしている場合は、周囲の明るさに応じて画面の明るさが変わります。→P.157
- 近接センサーをシールなどでふさいでいませんか。→P.29
- 使用中に本端末の温度が高くなるとディスプレイが暗くなる場合がありますが、異常ではありません。

■ 音声

通話中、相手の声が聞こえにくい、相手の声が大きすぎる

- 通話音量を変更していませんか。→P.87
- 通話音質を設定すると通話中の音質を調整できます。→P.90
- 「ゆっくりモード」をオンにすると相手の声が聞き取りやすくなります。→P.90

■ メール

メールを自動で受信しない

- Eメールアカウントの設定で「確認頻度」を「手動」に設定していませんか。→P.102

■ カメラ

カメラで撮影した写真や動画がぼやける

- カメラのレンズにくもりや汚れが付着していないか、フィルムを貼り付けていないかを確認してください。
- 撮影モードを「プレミアムおまかせオート」に切り替えてください。→P.122
- 撮影モードが「マニュアル」「ビデオ」のときは、フォーカスモードを利用してもピントを合わせることができます。→P.127
- 「電子式手ブレ補正」を設定して撮影してください。→P.128
- 人物を撮影するときは、「顔検出」を使用してください。→P.132

フラッシュ撮影時に写真や動画が白っぽくなる

- カメラレンズ周辺に指やカバーがあると、フラッシュの光が反射して撮影した写真や動画に悪影響を与える場合があります。

■ テレビ

フルセグ／ワンセグの視聴ができない

- 地上デジタルテレビ放送サービスのエリア外か放送波の弱い場所にいませんか。
- 現在地のチャンネルを登録していますか。→P.118

■ おサイフケータイ

おサイフケータイが使えない

- おまかせロックを設定すると、NFC／おサイフケータイ ロックの設定に関わらずおサイフケータイの機能が利用できなくなります。
- NFC／おサイフケータイ ロックを設定していませんか。→P.112
- 本端末の  マークがある位置を読み取り機にかざしていますか。→P.112

■ 海外利用

海外で本端末が使えない (が表示されている場合)

- WORLD WINGのお申し込みをされていますか。
WORLD WINGのお申し込み状況をご確認ください。

海外で本端末が使えない (が表示されている場合)

- 国際ローミングサービスのサービスエリア外か、電波の弱い場所にいませんか。利用可能なサービスエリアまたは海外通信事業者かどうか、ドコモのホームページで確認してください。
- ネットワークの設定や海外通信事業者の設定を変更してみてください。
 - 「優先ネットワークタイプ」を「LTE/3G/GSM (自動)」に設定してください。→P.192
 - 「通信事業者」の「検索モード」を「自動」に設定してください。→P.191

- 本端末の電源を入れ直すことで回復することがあります。→P.37

海外でデータ通信ができない

- 「データローミング」をオンにしてください。→P.191

海外で利用中に、突然本端末が使えなくなった

- 利用停止目安額を超えていませんか。「国際ローミングサービス (WORLD WING)」のご利用には、あらかじめ利用停止目安額が設定されています。利用停止目安額を超えてしまった場合、ご利用累積額を精算してください。

海外で電話がかかかってこない

- 「ローミング時着信規制」を「規制開始」に設定していませんか。→P.195
- #### 相手の電話番号が通知されない／相手の電話番号とは違う番号が通知される／電話帳の登録内容や発信者番号通知を利用する機能が動作しない
- 相手が発信者番号を通知して電話をかけてきても、利用しているネットワークや通信事業者から発信者番号が通知されない場合は、本端末に発信者番号は表示されません。また、利用しているネットワークや通信事業者によっては、相手の電話番号とは違う番号が通知される場合があります。

■ データ管理

データ転送が行われない

- USB HUBを使用していませんか。USB HUBを使用すると、正常に動作しない場合があります。

microSDカードに保存したデータが表示されない

- microSDカードを取り付け直してください。→P.178

画像表示しようとする時「」／「×」が表示される、またはデモやプレビューで「」／「×」が表示される

- 画像データが壊れている場合は「」／「×」が表示されることがあります。

■ Bluetooth機能

Bluetooth通信対応機器と接続ができない／検索しても見つからない

- Bluetooth通信対応機器（市販品）側を機器登録待ち受け状態にしてから、本端末側から機器登録を行う必要があります。登録済みの機器を削除して再度機器登録を行う場合には、Bluetooth通信対応機器（市販品）、本端末双方で登録した機器を削除してから機器登録を行ってください。→P.182

カーナビやハンズフリー機器などの外部機器を接続した状態で本端末から発信できない

- 相手が電話に出ない、圏外などの状態で複数回発信すると、その番号へ発信できなくなる場合があります。その場合は、本端末の電源を一度切ってから、再度電源を入れ直してください。

■ 地図・GPS機能

オートGPSサービス情報が設定できない

- 電池残量が少なくなり、オートGPSが停止していませんか。
「低電力時動作設定」により、オートGPSが停止している場合は、オートGPSサービス情報は設定できません。この場合、「低電力時動作設定」を「停止しない」に設定するか、充電をすることで設定できるようになります。→ P.32、P.165
- 「オートGPS動作設定」にチェックが入っていますか。→ P.165

エラーメッセージ

● 通信サービスなし

- サービスエリア外か、電波の届かない場所にいるため利用できません。電波の届く場所まで移動してください。
- ドコモnanoUIMカードが正しく機能していません。

ドコモnanoUIMカードを別の端末に挿入してください。機能するのであれば、問題の原因は本端末にあると考えられます。この場合は、裏表紙の「故障お問い合わせ・修理お申込み先」にご連絡の上、ご相談ください。

ドコモnanoUIMカードを取り付け直すことで改善する可能性があります。

- **モバイルネットワークが利用できません**
ドコモnanoUIMカードを正しく取り付けて (P.31)、電波の届く場所まで移動してください。

- **通常の通話はアクセス制御によって制限されています。**

回線の混雑などにより通常通話音声サービスが受けにくい場合に表示されます。

- **緊急通報はアクセス制御によって制限されています。**

回線の混雑などにより緊急通話音声サービスが受けにくい場合に表示されます。

- **すべての通話はアクセス制御によって制限されています。**
回線の混雑などにより通常／緊急通話音声サービスが受けにくい場合に表示されます。
- **アクセス制限が変更されました**
音声サービスやデータサービスが受けられない場合に表示されます。
- **SIMカードはロックされています**
PINコード (P.168) を正しく入力してください。
- **SIMカードはPUKでロックされています**
PUK (PINロック解除コード) (P.169) を正しく入力してください。
- **PINロック解除コードがロックされています**
PINロック解除コードがロックされています。ドコモショップ窓口にお問い合わせください。
- **空き容量低下**
本端末のメモリの空き容量が低下しています。このままご使用になられると一部機能やアプリが動作しない場合があります。設定メニューを起動して不要なアプリを選択し、[アンインストール] をタップしてアプリを削除 (P.161) してください。
- **メモリーがいっぱいです。**
microSDカードの空き容量がありません。不要なデータを削除 (P.179) して容量を確保してください。

あんしん遠隔サポート

お客様の端末上の画面をドコモと共有することで、端末操作設定やアプリの使い方、パソコンなどの周辺機器との接続に関する操作サポートを受けることができます。

- ドコモ nanoUIMカード未挿入時、国際ローミング中、機内モードなどではご利用できません。
- あんしん遠隔サポートはお申し込みが必要な有料サービスです。
- 一部サポート対象外の操作・設定がありません。
- あんしん遠隔サポートの詳細については、ドコモのホームページをご確認ください。

1 あんしん遠隔サポートセンターへ電話



ドコモの携帯電話からの場合

(局番なしの) 15710 (無料)

一般電話などからの場合

 0120-783-360

受付時間：午前9:00～午後8:00 (年中無休)

- 本端末からあんしん遠隔サポートセンターへ電話する場合は、ホーム画面で  [遠隔サポート] ▶ [このスマートフォンから発信する] ▶  をタップします。

2 ホーム画面で [遠隔サポート]

- 3 **【遠隔サポートの接続画面に進む】 ▶**
【同意する】
- 4 **ドコモからご案内する接続番号を入力**
- 5 **接続後、遠隔サポートを開始**

保証とアフターサービス

保証について

- 本端末をお買い上げいただくと、保証書が付いていますので、必ずお受け取りください。記載内容および「販売店名・お買い上げ日」などの記載事項をお確かめの上、大切に保管してください。必要事項が記載されていない場合は、すぐにお買い上げいただいた販売店へお申し付けください。無料保証期間は、お買い上げ日より1年間です。
- ※テレビ・モバキャスアンテナケーブル
SO02は無料修理保証の対象外となります。
- 本端末の仕様および外観は、付属品を含め、改良のため予告なく変更することがありますので、あらかじめご了承ください。
- 本端末の故障・修理やその他お取り扱いによって電話帳などに登録された内容が変化・消失する場合があります。万が一に備え、電話帳などの内容はご自身で控えをお取りくださるようお願いいたします。
- ※本端末は、電話帳などのデータをmicroSDカードに保存していただくことができません。
- ※本端末はドコモクラウドをご利用いただくことにより、電話帳などのデータをバックアップしていただくことができます。

アフターサービスについて

調子が悪い場合

修理を依頼される前に、本書の「故障かな？と思ったら」(P.197)をご覧ください。それでも調子がよくないときは、裏表紙の「故障お問い合わせ・修理申込み先」にご連絡の上、ご相談ください。

お問い合わせの結果、修理が必要な場合

ドコモ指定の故障取扱窓口にご持参いただきます。ただし、故障取扱窓口の営業時間内の受付となります。また、ご来店時には必ず保証書をご持参ください。なお、故障の状態によっては修理に日数がかかる場合がございますので、あらかじめご了承ください。

※修理の際は、当社の品質基準を満たした再利用部品を使用することがあります。

■ 保証期間内は

- 保証書の規定に基づき無料で修理を行います。
- 故障修理を実施の際は、必ず保証書をお持ちください。保証期間内であっても保証書の提示がないもの、お客様のお取り扱い不良（外部接続端子・ディスプレイなどの破損）による故障・損傷、ドコモ指定の故障取扱窓口以外で修理を行ったことがある場合などは有料修理となります。

- ドコモの指定以外の機器および消耗品の使用に起因する故障は、保証期間内であっても有料修理となります。

■ 以下の場合、修理できないことがあります。

- お預かり検査の結果、水濡れ、結露・汗などによる腐食が発見された場合や内部の基板が破損・変形していた場合（外部接続端子・ディスプレイなどの破損や筐体亀裂の場合においても修理ができない可能性があります）
 - ドコモ指定の故障取扱窓口以外で修理を行ったことがある場合
- ※修理を実施できる場合でも保証対象外になりますので有料修理となります。

■ 保証期間が過ぎたときは

ご要望により有料修理いたします。

■ 部品の保有期間は

本端末の補修用性能部品（機能を維持するために必要な部品）の最低保有期間は、製造打ち切り後4年間を基本としております。

修理受付対応状況については、ドコモのホームページをご覧ください。
<https://www.nttdocomo.co.jp/support/trouble/repair/shop/compatible/index.html>

ただし、故障箇所によっては修理部品の不足などにより修理ができない場合もございますので、詳細はドコモ指定の故障取扱窓口へお問い合わせください。

お願い

- **本端末および付属品の改造はおやめください。**
 - ・ 火災・けが・故障の原因となります。
 - ・ 改造が施された機器などの故障修理は、改造部分を元の状態に戻すことをご了承いただいた上でお受けいたします。ただし、改造の内容によっては故障修理をお断りする場合があります。以下のような場合は改造とみなされる場合があります。
 - ディスプレイ部やキー部にシールなどを貼る
 - 接着剤などにより本端末に装飾を施す
 - 外装などをドコモ純正品以外のものに交換するなど
 - ・ 改造が原因による故障・損傷の場合は、保証期間内であっても有料修理となります。
- **本端末に貼付されている銘板シールは、はがさないでください。**
 - ・ 銘板シールが故意にはがされたり、貼り替えられた場合、故障修理をお受けできない場合がありますので、ご注意ください。
- **各種機能の設定などの情報は、本端末の故障・修理やその他お取り扱いによってクリア（リセット）される場合があります。お手数をおかけしますが、この場合は再度設定を行ってくださるようお願いいたします。その際、設定によってはパケット通信料が発生する場合があります。**
- **修理を実施した場合には、故障箇所に関係なく、Wi-Fi用のMACアドレスおよびBluetoothアドレスが変更される場合があります。**
- **本端末の以下の箇所に磁気を発生する部品を使用しています。**

キャッシュカードなど磁気の影響を受けやすいものを近づけますとカードが使えなくなることがありますので、ご注意ください。

使用箇所：送話口（マイク）／スピーカー、受話口／スピーカー
- **本端末は防水性能を有しておりますが、本端末内部が濡れたり湿気を帯びてしまった場合は、すぐに電源を切って、お早めに故障取扱窓口へご来店ください。ただし、本端末の状態によって修理できないことがあります。**

お客様が作成されたデータおよびダウンロード情報などについて

本端末を機種変更や故障修理をする際に、お客様が作成されたデータまたは外部から取り込まれたデータあるいはダウンロードされたデータなどが変化・消失などする場合があります。これらについて当社は一切の責任を負いません。データの再ダウンロードにより発生するパケット通信料は、ドコモでは補償いたしかねますのであらかじめご了承ください。また、当社の都合によりお客様の端末を代替品と交換することにより修理に代えさせていただく場合がありますが、その際にはこれらのデータなどは一部を除き交換後の製品に移し替えることはできません。

ソフトウェアアップデート

ソフトウェアアップデートについて

ソフトウェアアップデートとは、ネットワークに接続してアップデートが必要かを確認し、必要に応じて更新ファイルをダウンロードし、インストールする機能です。アップデートが必要な場合には、ステータスバーの (ソフトウェアアップデート) やドコモのホームページにてご案内いたします。ソフトウェアアップデートには、以下の内容などが含まれます。本端末を安全でより快適にご利用いただくため、必ず最新バージョンへのアップデートをお願いいたします。

- 機能の向上、追加
- 操作性の向上
- 品質改善
- セキュリティパッチの最新化

❖お知らせ

- アップデートは、本端末に保存されたデータを残したまま行うことができますが、お客様の端末の状態（故障・破損・水濡れなど）によってはデータの保護ができない場合があります。必要なデータは事前にバックアップを取っていただくことをおすすめします。ただし、バックアップが取れないデータがありますので、あらかじめご了承ください。

注意事項

- アップデートを行うと、以前のソフトウェアへ戻すことはできません。
- アップデートの際、本端末固有の情報（機種や製造番号など）が、自動的に当社のサーバーに送信されます。当社は送信された情報を、ソフトウェアアップデート以外の目的には利用いたしません。
- Xi/FOMAでのパケット通信をご利用の場合、ダウンロードに通信料金は発生しません。
- パケット通信を利用したアップデートにはドコモ契約のドコモnanoUIMカードが必要です。なお、アップデートの内容によってはパケット通信を利用した場合、spモードの契約が必要になる場合があります。
- インストール中は、電話の発信、着信、各種通信機能、およびその他の機能を利用できません。
- インストール中は、すべてのキー操作が無効となり、途中で中止することはできません。
- アップデートが完了すると再起動がかかります。
- アップデートを行うと、一部の設定が初期化されることがありますので、再度設定を行ってください。
- PINコードが設定されているときは、書換え処理後の再起動の途中で、PINコードを入力する画面が表示され、PINコードを入力する必要があります。
- アップデートに失敗し、一切の操作ができなくなった場合には、お手数ですがドコモ指定の故障取扱窓口までご相談ください。
- アップデート中に送信されてきたSMSは、SMSセンターに保管されます。
- アップデートには時間がかかることがあります。
- 以下の場合はアップデートができません。
 - 通話中
 - 圏外が表示されているとき
 - 親機としてデザリングをしているとき
 - 日付・時刻を正しく設定していないとき
 - 必要な電池残量がないとき
 - 本体メモリに必要な空き容量がないとき
 - 基本ソフトウェアを不正に変更しているとき
- アップデートを行う前に、すべてのアプリを終了してください。
- 本端末の電池残量がフル充電の状態で行ってください。
- アップデート中は電源を切らないでください。
- ダウンロード中は電波状態の良い所で、移動せずに実行することをおすすめします。電波状態が悪い場合には、アップデートを中断することがあります。
- アップデートが不要な場合は、「アップデートの必要はありません。このままご利用ください。」と表示されます。
- アップデート可能期間については、ドコモのホームページをご覧ください。

ソフトウェアをアップデートする

- アップデートは、お客様自身でインストールを実行していただく必要があります。ステータスバーを下にドラッグ▶通知をタップ▶[インストール]をタップしてください。
- 自動ダウンロードの設定を変更するには、ホーム画面で田▶[設定]▶[端末情報]▶[ソフトウェアアップデート]▶[自動ダウンロード]の○/●をタップしてください。
- 「自動ダウンロード」をオフにした場合、「ステータスバーにアイコンが表示されない場合」(P.210)の操作を行ってください。

ステータスバーにアイコンが表示されない場合

以下の操作でアップデートを実行できます。

- 1 ホーム画面で田▶[設定]▶[端末情報]▶[ソフトウェアアップデート]▶[アップデートを開始]
 - ダウンロードが開始されます。
- 2 インストールを開始する旨のメッセージが表示される▶[インストール]
 - インストールが開始されます。

■ アップデートの実施についての確認画面が表示される場合

アップデートの内容によっては、[アップデートを開始]をタップ後、アップデートの実施についての確認画面が表示されます。

1 実施方法を選択

- 「今すぐ実施 (Wi-Fiのみ)」: Wi-Fi接続により、即時に更新ファイルをダウンロードします。
- 「予約して実施 (Wi-Fi/XI)」*: Wi-Fi接続またはXi/FOMAにより、自動的に予約された時刻に更新ファイルをダウンロードします。

* Xi/FOMAによるダウンロードができない場合、「予約して実施 (Wi-Fiのみ)」と表示されます。spモードを設定されていない場合は、「予約して実施 (Wi-Fiのみ)」をタップしてもアップデートを実行できません。Wi-Fi接続をご利用ください。

2 [ダウンロードしてインストール] / [ダウンロードのみ]

- 「ダウンロードしてインストール」: ダウンロード完了後、自動でインストールが実行されます。[OK]をタップしなくても、約10秒後にインストールが実行されます。
- 「ダウンロードのみ」: 更新ファイルのダウンロードが完了しても、自動でインストールは実行されません。インストールする場合、お客様がインストールを実行する必要があります。

❖お知らせ

- 本端末のソフトウェアが最新の場合には、「アップデートの必要はありません。このままご利用ください。」と表示されます。
- ダウンロードが途中で中断すると、それまでダウンロードしたデータは最長14日間保持されます。ダウンロードを再開する場合は、通知パネルの (ダウンロードが中断されました) から再開できます。
- 「予約して実施 (Wi-Fi/XI)」を選択した場合、ダウンロードの時刻は自動的に設定されます。[戻る] ▶ [予約して実施 (Wi-Fi/XI)] をタップすると、ダウンロードの時刻は再度、自動的に設定されます。

アプリのアップデート

アップデート後、アプリのアップデートがあるかどうかをご確認ください。アプリのアップデートを行わないと動作が不安定になることや、機能が正常に動作しなくなることがあります。必ず最新バージョンへのアップデートをお願いいたします。

- 通知アイコンからアップデートする
アップデート完了後、再起動し、通知アイコン (アップデートを完了しました) が表示されます。
ステータスバーを下にドラッグ▶ [アップデートを完了しました] ▶ 画面の指示に従って操作し、アップデート一覧でアプリのアップデートを行ってください。
- Playストアからアップデートする
ホーム画面で [Playストア] ▶ ≡▶ [マイアプリ&ゲーム] をタップし、各アプリのアップデートを行ってください。

❖お知らせ

- 各アプリのOSバージョン対応状況については、アプリの提供元にご確認ください。

パソコンに接続して更新する

あらかじめパソコンに「ソフトウェア更新」を行うためのソフトウェアをインストールする必要があります。

ソフトウェアのインストール方法などについては、下記のホームページをご参照ください。

<http://www.sonymobile.co.jp/support/>

主な仕様

■ 本体

品名	SO-01G	
サイズ	高さ約146mm× 幅約72mm× 厚さ約7.3mm	
質量	約152g	
内蔵メモリ	ROM：32GB RAM：3GB	
外部メモリ対応	microSD 2GBまで microSDHC 32GBまで microSDXC 128GBまで対応 (2016年7月現在)	
連続待受時間	FOMA / 3G	静止時（自動）：約750時間
	GSM	静止時（自動）：約570時間
	LTE	静止時（自動）：約640時間
連続通話時間	FOMA / 3G	約810分
	GSM	約740分
	VoLTE通話（音声）	約1080分

充電時間	ACアダプタ 03：(単独) 約240分、(卓上ホルダ SO23 使用時) 約240分 ACアダプタ 04：(単独) 約180分、(卓上ホルダ SO23 使用時) 約165分 ACアダプタ 05：(単独) 約155分、(卓上ホルダ SO23 使用時) 約155分 DCアダプタ 03：約265分 DCアダプタ 04：約175分	
フルセグ連続視聴時間	約330分	
ワンセグ連続視聴時間	約420分	
ディスプレイ	種類／発色数	TFT (Triluminos® Display for Mobile) / トリルミナス® ディスプレイ for mobile) 16,777,216色
	サイズ	約5.2inch
	解像度	横1080×縦1920ピクセル (Full HD)
撮像素子	種類	カメラ：裏面照射積層型 CMOS フロントカメラ：裏面照射型 CMOS
	サイズ	カメラ：1/2.3inch フロントカメラ：1/6.9inch
カメラ有効画素数	カメラ：約2070万画素 フロントカメラ：約220万画素	
カメラ記録画素数 (最大時)	カメラ：約2070万画素 フロントカメラ：約210万画素	

ズーム	カメラ： (静止画) 最大約8.0倍 (31段階)、(動画) 最大約8.0倍 (31段階) フロントカメラ：ー
静止画記録サイズ	カメラ： 5248×3936 (20.7MP 4:3) 5248×2952 (15.5MP 16:9) 3264×2448 (8MP 4:3) 3840×2160 (8MP 16:9) 2048×1536 (3MP 4:3) 1920×1080 (2MP 16:9) フロントカメラ： 1920×1080 (2MP 16:9) 1600×1200 (1.9MP 4:3)
動画記録サイズ	ビデオカメラ： 3840×2160 (4K 16:9) 1920×1080 (フルHD 16:9) 1280×720 (HD 16:9) 640×480 (VGA 4:3) フロントビデオカメラ： 1920×1080 (フルHD 16:9) 1280×720 (HD 16:9) 640×480 (VGA 4:3)
フレームレート	タイムシフトビデオ：最大120fps マニュアル (フルHD)：最大60fps その他：最大30fps
無線 LAN	IEEE802.11a/b/g/n/ac 準拠 (IEEE802.11n 対応周波数帯：2.4GHz/5GHz)

Bluetooth	バージョン	4.1 ^{※1}
	出力	power class 1
	見通し通信距離 ^{※2}	約10m以内
	対応プロファイル/コーデック ^{※3}	HFP、HSP、OPP、SPP、HID、A2DP (aptX/SBC)、AVRCP、PBAP、PAN (PAN-NAP/PANU)、HOGP、MAP、DID
ヘッドセット接続端子	サイズ	直径3.5mm
	極数	5極

- ※1 本端末を含むすべてのBluetooth機能搭載機器は、Bluetooth SIGが定めている方法でBluetooth標準規格に適合していることを確認しており、認証を取得しております。ただし、接続する機器の特性や仕様によっては、操作方法が異なったり、接続してもデータのやり取りができなかったりする場合があります。
- ※2 通信機器間の障害物や、電波状況により変化します。
- ※3 Bluetooth対応機器同士の使用目的に応じた仕様で、Bluetoothの標準規格です。

- ・連続待受時間とは、電波を正常に受信できる状態での目安です。静止時の連続待受時間とは、電波を正常に受信できる静止状態での平均的な利用時間です。
なお、電池の充電状態、機能設定状況、気温などの使用環境、利用場所の電波状態（電波が届かないか弱い場所）などにより、待受時間は約半分程度になる場合があります。
- ・連続通話時間とは、電波を正常に送受信できる状態で通話に使用できる時間の目安です。
- ・インターネット接続を行うと通話（通信）・待受時間は短くなります。
また、通話やインターネット接続をしなくてもメールを作成したり、カメラやアプリを起動したりすると通話（通信）・待受時間は短くなります。
- ・充電時間とは、内蔵電池が空の状態から充電したときの目安です。低温時に充電すると、充電時間は長くなる場合があります。

■ 内蔵電池

使用電池	リチウムイオン電池
公称電圧	DC3.8V
公称容量	3100mAh

■ 卓上ホルダ SO23

入力	DC5.0V・DC9.0V 1.8A
出力	DC5.0V・DC9.0V 1.8A

■ テレビ・モバキャスアンテナケーブル SO02

サイズ	長さ 約390mm
質量	約8g

■ ファイル形式（メディア）

本端末は次のファイル形式の表示・再生に対応しています。

種 類	ファイル形式
音	WAV (PCM, G.711) (.wav)、AAC (.3gp, .m4a, .mp4)、AAC+ (.3gp, .m4a, .mp4)、eAAC+ (.3gp, .m4a, .mp4)、MP3 (.mp3)、AMR-NB (.3gp)、AMR-WB (.3gp)、MIDI (SP-MIDI/GM/GML (.mid)、XMF (.xmf)、Mobile XMF 1.0 (.mxmf)、RTTTL/RTX (.rtttl, .rbx)、OTA (.ota)、iMelody (.imy))、Ogg Vorbis (.ogg)、FLAC (.flac)、PIFF (.isma)、WMA (.wma)、ALAC (.m4a)、DSD (.dsf, .dff)、Opus (.mkv)
静止画*	JPEG (.jpeg, .jpg)、GIF (.gif)、PNG (.png)、BMP (.bmp)、WEBP (.webp)
動画	H263 (.3gp, .3gpp, .mp4, .m4v)、H264 (.3gp, .3gpp, .mp4, .m4v, .mnv)、H265 (.mp4)、MPEG2 (.ts)、MPEG4 (.3gp, .3gpp, .mp4, .m4v)、VP8 (.webm, .mkv)、VP9 (.webm)、Xvid (.avi, .xvid, .mkv)、PIFF (.ismv)

* 本端末でのカメラ撮影時はJPEGで保存されます。

■ ファイル形式（ドキュメント）

本端末は次のバージョン／拡張子のファイルに対応しています。

種 類	バージョン／拡張子
Microsoft Word	Microsoft Word 97～2010／.doc、.docx、.rtf、.txt、.log、.docm、.odt
Microsoft Excel	Microsoft Excel 97～2010／.xls、.xlsx、.csv、.xslm、.xlm、.ods
Microsoft PowerPoint	Microsoft PowerPoint 97～2010／.ppt、.pps、.pptx、.ppsx、.pptm、.ppsm、.odp
PDF	Ver1.4～1.7／.pdf

※一部のファイルでは、レイアウトが崩れるなど正常に閲覧できない場合があります。

■ ワンセグの録画時間（目安）

microSDカード（1GB）に保存できる録画時間	約320分
---------------------------	-------

■ 写真の撮影枚数（目安）

内部ストレージに保存できる撮影枚数	最大約5800枚
microSDカード（1GB）に保存できる撮影枚数	最大約250枚

※解像度が3264×2448（8MP）、ファイルサイズが4MBの場合の撮影枚数です。

■ 動画の撮影時間 (目安)

内部ストレージに保存できる撮影時間	1件あたり：最大約175分 合計：最大約175分
microSDカード (1GB) に保存できる撮影時間	1件あたり：最大約463秒 合計：最大約463秒

※ ビデオ解像度が1920×1080 (フルHD) の場合の撮影時間です。

対応言語

■ 表示言語

日本語／インドネシア語／マレー語／スダダ語／ボスニア語／カタルーニャ語／チェコ語／デンマーク語／ドイツ語 (ドイツ)／ドイツ語 (リヒテンシュタイン)／ドイツ語 (オーストリア)／ドイツ語 (スイス)／エストニア語／英語 (オーストラリア)／英語 (カナダ)／英語 (香港)／英語 (インド)／英語 (アイルランド)／英語 (ジャマイカ)／英語 (ニュージーランド)／英語 (フィリピン)／英語 (シンガポール)／英語 (南アフリカ)／英語 (イギリス)／英語 (アメリカ)／スペイン語 (アルゼンチン)／スペイン語 (ボリビア)／スペイン語 (チリ)／スペイン語 (コロンビア)／スペイン語 (コスタリカ)／スペイン語 (エクアドル)／スペイン語 (エルサルバドル)／スペイン語 (スペイン)／スペイン語 (アメリカ)／スペイン語

(グアテマラ)／スペイン語 (ホンジュラス)／スペイン語 (メキシコ)／スペイン語 (ニカラグア)／スペイン語 (パナマ)／スペイン語 (パラグアイ)／スペイン語 (ペルー)／スペイン語 (プエルトリコ)／スペイン語 (ドミニカ共和国)／スペイン語 (ウルグアイ)／スペイン語 (ベネズエラ)／バスク語／フランス語 (ベルギー)／フランス語 (カナダ)／フランス語 (フランス)／フランス語 (スイス)／ガリシア語／クロアチア語／アイスランド語／イタリア語 (イタリア)／イタリア語 (スイス)／ジャワ語／ラトビア語／リトアニア語／ハンガリー語／オランダ語 (ベルギー)／オランダ語 (オランダ)／ノルウェー語／ポーランド語／ポルトガル語 (ブラジル)／ポルトガル語 (ポルトガル)／ルーマニア語／アルバニア語／スロバキア語／スロベニア語／セルビア語／フィンランド語／スウェーデン語／タガログ語／ベトナム語／トルコ語／ギリシャ語／ブルガリア語／カザフ語／マケドニア語／ロシア語／アルメニア語／ウクライナ語／マラティ語／ヒンズー語／ベンガル語 (バングラデッシュ)／ベンガル語 (インド)／タミル語／テルグ語／カンナダ語／マラーラム語／タイ語／韓国語／中国語 (繁体)／中国語 (簡体)／中国語 (香港)／アゼルバイジャン語／ベラルーシ語／グルジア語／タタール語／パン

ジャープ語 (カナダ) / パンジャープ語
(インド)

■ 文字言語 (文字入力)

アイスランド語 / アイルランド語 / アゼ
ルバイジャン語 / アラビア語 / アルバニ
ア語 / アルメニア語 / イタリア語 / イン
ドネシア語 / インド英語 / ウェールズ語
/ ウクライナ語 / ウズベク語 / エストニ
ア語 / オランダ語 / カザフ語 / カタルー
ニャ語 / ガリシア語 / ギリシャ語 / クロ
アチア語 / ジャワ語 / ジョージア語 / ス
ウェーデン語 / スペイン語 (スペイン)
/ スペイン語 (ラテンアメリカ) / スペ
イン語 (米国) / スロバキア語 / スロベ
ニア語 / スンダ語 / セルビア語 / タイ語
/ タガログ語 / タジク語 / タタール語 /
タミル語 / チェコ語 / デンマーク語 / ド
イツ語 / トルコ語 / ノルウェー語 / バス
ク語 / ハンガリー語 / パンジャープ語 /
ヒンディー語 / フィンランド語 / フラン
ス語 (カナダ) / フランス語 (フランス)
/ ブルガリア語 / ベトナム語 / ヘブライ
語 / ベラルーシ語 / ペルシャ語 / ポー
ランド語 / ボスニア語 / ポルトガル語 (ブ
ラジル) / ポルトガル語 (ポルトガル)
/ マケドニア語 / マレー語 / ラトビア語
/ リトアニア語 / ルーマニア語 / ロシア
語 / 英語 (オーストラリア) / 英語 (カ
ナダ) / 英語 (英語) / 中国語 (繁体)
/ 中国語 (簡体) / 日本語

■ 文字言語 (音声入力) Google 音声入力による

認証および準拠について

本端末に固有の認定および準拠マークに関す
る詳細 (認証・認定番号を含む) について確
認できます。

- 1 ホーム画面で田▶【設定】
- 2 【端末情報】▶【認証】

携帯電話機の比吸収率などに ついて

Mobile phone: GSM/GPRS/EDGE 850/
900/1800/1900 & UMTS/HSPA B1/5/6/19
& LTE B1/3/19/21

携帯電話機の比吸収率 (SAR) について

この機種 SO-01G の携帯電話機は、国が定めた電波の人体吸収に関する技術基準および電波防護の国際ガイドラインに適合しています。

この携帯電話機は、国が定めた電波の人体吸収に関する技術基準^{*1}ならびに、これと同等な国際ガイドラインが推奨する電波防護の許容値を遵守するよう設計されています。この国際ガイドラインは世界保健機関 (WHO) と協力関係にある国際非電離放射線防護委員会 (ICNIRP) が定めたものであり、その許容値は使用者の年齢や健康状況に関係なく十分な安全率を含んでいます。

国の技術基準および国際ガイドラインは電波防護の許容値を人体に吸収される電波の平均エネルギー量を表す比吸収率 (SAR : Specific Absorption Rate) で定めており、携帯電話機に対する SAR の許容値は 2.0W/kg です。この携帯電話機の側頭部における SAR の最大値は 0.40W/kg^{*2}、身体に装着した場合の SAR の最大値は 0.66W/kg^{*3} です。個々の製品によって SAR に多少の差異が生じることもありますが、いずれも許容値を満足しています。

携帯電話機は、携帯電話基地局との通信に必要な最低限の送信電力になるよう設計されているため、実際に通話等を行っている状態では、通常 SAR はより小さい値となります。一般的には、基地局からの距離が近いほど、携帯電話機の出力は小さくなります。

この携帯電話機は、側頭部以外の位置でも使用可能です。キャリングケース等のアクセサリをご使用するなどして、身体から 1.5 センチ以上離し、かつその間に金属 (部分) が含まれないようにしてください。このことにより、本携帯電話機が国の技術基準および電波防護の国際ガイドラインに適合していることを確認しています。

世界保健機関は、『携帯電話が潜在的な健康リスクをもたらすかどうかを評価するために、これまで 20 年以上にわたって多数の研究が行われてきました。今日まで、携帯電話使用によって生じるとされる、いかなる健康影響も確立されていません。』と表明しています。

さらに詳しい情報をお知りになりたい場合には世界保健機関のホームページをご参照ください。

http://www.who.int/docstore/peh-emf/publications/facts_press/fact_japanese.htm

SARについて、さらに詳しい情報をお知りになりたい方は、次のホームページをご参照ください。

総務省のホームページ

<http://www.tele.soumu.go.jp/j/sys/e/e/index.htm>

一般社団法人電波産業会のホームページ

<http://www.arib-emf.org/01denpa/denpa02-02.html>

ドコモのホームページ

<https://www.nttdocomo.co.jp/product/sar/>

ソニーモバイルコミュニケーションズ株式会社のホームページ

<http://www.sonymobile.co.jp/product/SAR/>

- ※1 技術基準については、電波法関連省令（無線設備規則第14条の2）で規定されています。
- ※2 同時に使用可能な無線機能を持つ携帯電話機本体を側頭部でご使用になる場合のSAR測定法については、平成27年7月に、諮問第118号に関して情報通信審議会情報通信技術分科会より一部答申がなされており、これに基づいて評価した場合においてもSARが許容値を満足していることを確認しています。
- ※3 Xi/FOMAと同時に使用可能な無線機能を含みます。

Radio Wave Exposure and Specific Absorption Rate (SAR) Information

Important Information United States

THIS PHONE MODEL HAS BEEN CERTIFIED IN COMPLIANCE WITH THE GOVERNMENT'S REQUIREMENTS FOR EXPOSURE TO RADIO WAVES. The SO-01G Series mobile phones have been designed to comply with applicable safety requirements for exposure to radio waves. Your wireless phone is a radio transmitter and receiver. It is designed to not exceed the limits* of exposure to radio frequency (RF) energy set by governmental authorities. These limits establish permitted levels of RF energy for the general population. The guidelines are based on standards that were developed by international scientific organizations through periodic and thorough evaluation of scientific studies. The standards include a safety margin designed to assure the safety of all individuals, regardless of age and health. The radio wave exposure guidelines employ a unit of measurement known as

the Specific Absorption Rate (SAR). Tests for SAR are conducted using standardized methods with the phone transmitting at its highest certified power level in all used frequency bands. While there may be differences between the SAR levels of various phone models, they are all designed to meet the relevant guidelines for exposure to radio waves. For more information on SAR, please refer to the important information chapter in the User Guide. The highest SAR value as reported to the authorities for this phone model when tested for use by the ear is 0.63 W/kg*, and when worn on the body is 1.10 W/kg*. For body-worn operation, this phone has been tested and meets the FCC RF exposure guidelines. Please use an accessory designated for this product or an accessory which contains no metal and which positions the handset a minimum of 1.5 cm from the body. For devices which include “WiFi hotspot” functionality, SAR measurements for the device operating in WiFi hotspot mode were taken using a separation distance of 10 mm. Use of third-party accessories may result in different SAR levels than those reported.

** Before a phone model is available for sale to the public in the US, it must be tested and certified by the Federal Communications Commission (FCC) that it does not exceed the limit established by the government-adopted requirement for safe exposure*. The tests are performed in positions and locations (i.e., by the ear and worn on the body) as required by the FCC for each model. The FCC has granted an Equipment Authorization for this phone model with all reported SAR levels evaluated as in compliance with the FCC RF exposure guidelines. While there may be differences between the SAR levels of various phones, all mobile phones granted an FCC equipment authorization meet the government requirement for safe exposure. SAR information on this phone model is on file at the FCC and can be found under the Display Grant section of <http://transition.fcc.gov/oet/ea/fccid/> after searching on FCCID PY7PM-0802. Additional information on SAR can be found on the Mobile Manufacturers Forum EMF website at <http://www.emfexplained.info/>.

- * In the United States, the SAR limit for mobile phones used by the public is 1.6 watts/kilogram (W/kg) averaged over one gram of tissue. The standard incorporates a margin of safety to give additional protection for the public and to account for any variations in measurements.
- ** This paragraph is only applicable to authorities and customers in the United States.

Europe

This mobile phone model SO-01G has been designed to comply with applicable safety requirements for exposure to radio waves. These requirements are based on scientific guidelines that include safety margins designed to assure the safety of all persons, regardless of age and health. The radio wave exposure guidelines employ a unit of measurement known as the Specific Absorption Rate, or SAR. Tests for SAR are conducted using standardized methods with the phone transmitting at its highest certified power level in all used frequency bands. While there may be differences between the SAR levels of various phone models, they are all designed to meet the relevant guidelines for exposure to radio waves.

For more information on SAR, please refer to the important information chapter in the User's Guide.

SAR data information for residents in countries that have adopted the SAR limit recommended by the International Commission of Non-Ionizing Radiation Protection (ICNIRP), which is 2 W/kg averaged over ten (10) gram of tissue (for example European Union, Japan, Brazil and New Zealand):

For body worn operation, this phone has been tested and meets RF exposure guidelines when used with an accessory that contains no metal and that positions the handset a minimum of 15 mm from the body. Use of other accessories may not ensure compliance with RF exposure guidelines.

The highest SAR value for this model phone when tested by Sony for use at the ear is 0.60 W/kg (10g). In the case where the phone is worn on the body, the highest tested SAR value is 0.49 W/kg (10g).

Guidelines for Safe and Efficient Use

Please follow these guidelines. Failure to do so might entail a potential health risk or product malfunction. If in doubt as to its proper function, have the product checked by a certified service partner before charging or using it.



■ Recommendations for care and safe use of our products

- Handle with care and keep in a clean and dust-free place.
- **Warning!** May explode if disposed of in fire.
- Do not expose to liquid or moisture or excess humidity.
- For optimum performance, the product should not be operated in temperatures below +5°C (+41°F) or above +35°C (+95°F). Do not expose the battery to temperatures above +60°C (+140°F).
- Do not expose to flames or lit tobacco products.
- Do not drop, throw or try to bend the product.



- Do not paint or attempt to disassemble or modify the product. Only Sony Mobile Communications Inc. authorised personnel should perform service.
- Consult with authorised medical staff and the instructions of the medical device manufacturer before using the product near pacemakers or other medical devices or equipments.
- Discontinue use of electronic devices, or disable the radio transmitting functionality of the device, when required or requested to do so.
- Do not use where a potentially explosive atmosphere exists.
- Do not place the product, or install wireless equipment, in the area above an air bag in a car.
- **Caution:** Cracked or broken displays may create sharp edges or splinters that could be harmful upon contact.
- Do not use the Bluetooth Headset in positions where it is uncomfortable or will be subject to pressure.



■ Children

Warning! Keep out of reach of children. Do not allow children to play with mobile phones or accessories. They could hurt themselves or others. Products may contain small parts that can be detached and create a choking hazard.



■ Power supply (Charger)

Connect the charger to power sources as marked on the product. Do not use outdoors or in damp areas. Do not alter or subject the cord to damage or stress. Unplug the unit before cleaning it. Never alter the plug. If it does not fit into the outlet, have a proper outlet installed by an electrician. When a power supply is connected, there is a small drain of power. To avoid this small energy waste, disconnect the power supply when the product is fully charged. Use of charging devices that are not Sony Mobile Communications Inc. branded may pose increased safety risks.

■ Battery

New or idle batteries can have short-term reduced capacity. Fully charge the battery before initial use. Use for the intended purpose only. Charge the battery in temperatures between +5°C (+41°F) and +35°C (+95°F). Do not put the battery into your mouth. Do not let the battery contacts touch another metal object. Turn off the product before removing the battery. Performance depends on temperatures, signal strength, usage patterns, features selected and voice or data transmissions. Only Sony Mobile Communications Inc. service partners should remove or replace built-in batteries. Use of batteries that are not Sony Mobile Communications Inc. branded may pose increased safety risks. Replace the battery only with another Sony Mobile Communications Inc. battery that has been qualified with the product as per the standard IEEE-1725. Use of an unqualified battery may present a risk of fire, explosion, leakage or other hazard.

- **Personal medical devices**
Mobile phones may affect implanted medical equipment. Reduce risk of interference by keeping a minimum distance of 15 cm (6 inches) between the phone and the device. Use the phone at your right ear. Do not carry the phone in your breast pocket. Turn off the phone if you suspect interference. For all medical devices, consult a physician and the manufacturer.
- **Driving**
Some vehicle manufacturers forbid the use of phones in their vehicles unless a handsfree kit with an external antenna supports the installation. Check with the vehicle manufacturer's representative to be sure that the mobile phone or Bluetooth handsfree will not affect the electronic systems in the vehicle. Full attention should be given to driving at all times and local laws and regulations restricting the use of wireless devices while driving must be observed.

- **GPS/Location based functions**
Some products provide GPS/Location based functions. Location determining functionality is provided "As is" and "With all faults". Sony Mobile Communications Inc. does not make any representation or warranty as to the accuracy of such location information.

Use of location-based information by the device may not be uninterrupted or error free and may additionally be dependent on network service availability. Please note that functionality may be reduced or prevented in certain environments such as building interiors or areas adjacent to buildings.

Caution: Do not use GPS functionality in a manner which causes distraction from driving.

- **Emergency calls**
Calls cannot be guaranteed under all conditions. Never rely solely upon mobile phones for essential communication. Calls may not be possible in all areas, on all networks, or when certain network services and/or phone features are used.

■ Antenna

Use of antenna devices not marketed by Sony Mobile Communications Inc. could damage the phone, reduce performance, and produce SAR levels above the established limits. Do not cover the antenna with your hand as this affects call quality, power levels and can shorten talk and standby times.

■ Radio Frequency (RF) exposure and Specific Absorption Rate (SAR)

When the phone or Bluetooth handsfree is turned on, it emits low levels of radio frequency energy. International safety guidelines have been developed through periodic and thorough evaluation of scientific studies. These guidelines establish permitted levels of radio wave exposure. The guidelines include a safety margin designed to assure the safety of all persons and to account for any variations in measurements.

Specific Absorption Rate (SAR) is used to measure radio frequency energy absorbed by the body when using a mobile phone. The SAR value is determined at the highest certified power level in laboratory conditions, but because the phone is designed to use the minimum power necessary to access the chosen network, the actual SAR level can be well below this value. There is no proof of difference in safety based on difference in SAR value.

Products with radio transmitters sold in the US must be certified by the Federal Communications Commission (FCC). When required, tests are performed when the phone is placed at the ear and when worn on the body. For body-worn operation, this phone has been tested and meets the FCC RF exposure guidelines. Please use an accessory designated for this product or an accessory which contains no metal and which positions the handset a minimum of 1.5 cm from the body.

For more information about SAR and radio frequency exposure, go to: <http://www.sonymobile.co.jp/product/SAR/>.

■ Flight mode

Bluetooth and WLAN functionality, if available in the device, can be enabled in Flight mode but may be prohibited onboard aircraft or in other areas where radio transmissions are prohibited. In such environments, please seek proper authorisation before enabling Bluetooth or WLAN functionality even in Flight mode.

■ Malware

Malware (short for malicious software) is software that can harm the mobile phone or other computers. Malware or harmful applications can include viruses, worms, spyware, and other unwanted programs. While the device does employ security measures to resist such efforts, Sony Mobile Communications Inc. does not warrant or represent that the device will be impervious to the introduction of malware. You can however reduce the risk of malware attacks by using care when downloading content or accepting applications, refraining from opening or responding to messages from unknown sources, using trustworthy services to access the Internet, and only downloading

content to the mobile phone from known, reliable sources.

■ Accessories

Use only Sony Mobile Communications Inc. branded original accessories and certified service partners. Sony Mobile Communications Inc. does not test third-party accessories. Accessories may influence RF exposure, radio performance, loudness, electric safety and other areas. Third-party accessories and parts may pose a risk to your health or safety or decrease performance.

■ Disposal of old electrical and electronic equipment



Electronic equipment and batteries should not be included as household waste but should be left at an appropriate collection point for recycling. This helps prevent potential negative consequences for the environment and human health. Check local regulations by contacting your local city office, your household waste disposal service, the shop where you purchased the product or calling a Sony Mobile Communications Inc. Contact Center. Do not attempt to remove internal batteries. Internal batteries shall be removed only by a waste treatment facility or trained service professional.

■ Disposing of the battery



Check local regulations or call a Sony Mobile Communications Inc. Contact Center for information. Never use municipal waste.

■ Memory card

If the product comes complete with a removable memory card, it is generally compatible with the handset purchased but may not be compatible with other devices or the capabilities of their memory cards. Check other devices for compatibility before purchase or use. If the product is equipped with a memory card reader, check memory card compatibility before purchase or use.

Memory cards are generally formatted prior to shipping. To reformat the memory card, use a compatible device. Do not use the standard operating system format when formatting the memory card on a PC. For details, refer to the operating instructions of the device or contact customer support.

Warning!

If the device requires an adapter for insertion into the handset or another device, do not insert the card directly without the required adapter.

■ Precautions on memory card use

- Do not expose the memory card to moisture.
- Do not touch terminal connections with your hand or any metal object.
- Do not strike, bend, or drop the memory card.
- Do not attempt to disassemble or modify the memory card.
- Do not use or store the memory card in humid or corrosive locations or in excessive heat such as a closed car in summer, in direct sunlight or near a heater, etc.
- Do not press or bend the end of the memory card adapter with excessive force.
- Do not let dirt, dust, or foreign objects get into the insert port of any memory card adapter.
- Check if you have inserted the memory card correctly.

- Insert the memory card as far as it will go into any memory card adapter needed. The memory card may not operate properly unless fully inserted.
- We recommend that you make a backup copy of important data. We are not responsible for any loss or damage to content you store on the memory card.
- Recorded data may be damaged or lost when you remove the memory card or memory card adapter, turn off the power while formatting, reading or writing data, or use the memory card in locations subject to static electricity or high electrical field emissions.

■ Protection of personal information

Erase personal data before disposing of the product. To delete data, perform a master reset. Deleting data from the phone memory does not ensure that it cannot be recovered. Sony Mobile Communications Inc. does not warrant against recovery of information and does not assume responsibility for disclosure of any information even after a master reset.

Loudness warning!

Avoid volume levels that may be harmful to your hearing.

FCC Statement for the USA

This device complies with Part 15 of the FCC rules. Operation is subject to the following two conditions:

- (1) This device may not cause harmful interference.
- (2) This device must accept any interference received, including interference that may cause undesired operation.

Any change or modification not expressly approved by Sony may void the user's authority to operate the equipment.

This equipment has been tested and found to comply with the limits for a Class B digital device, pursuant to Part 15 of the FCC Rules. These limits are designed to provide reasonable protection against harmful interference in a residential installation. This equipment generates, uses and can radiate radio frequency energy and if not installed and used in accordance with the instructions, may cause harmful interference to radio communications. However, there is no guarantee that

interference will not occur in a particular installation.

If this equipment does cause harmful interference to radio or television reception, which can be determined by turning the equipment off and on, the user is encouraged to try to correct the interference by one or more of the following measures:

- Reorient or relocate the receiving antenna.
- Increase the separation between the equipment and receiver.
- Connect the equipment into an outlet on a circuit different from that to which the receiver is connected.
- Consult the dealer or an experienced radio/TV technician for help.

Declaration of Conformity for SO-01G

CE 0682 ⓘ

The Product "SO-01G" is declared to conform with the essential requirements of European Union Directive 1999/5/EC Radio and Telecommunications Terminal Equipment Directive 3.1(a), 3.1(b) and 3.2. The Declaration of Conformity can be found on <http://www.sonymobile.co.jp/product/SAR/doc/>.

エンドユーザーライセンス契約

本製品及び付属のメディアに含まれるソフトウェア（以下「本ソフトウェア」という）は、ソニーモバイルコミュニケーションズ株式会社（以下「ソニーモバイル」という）及び／又はその子会社、サプライヤー、ライセンサーがその権利を有するものとします。ソニーモバイルは、お客様に対し、本ソフトウェアについて、本製品と共に使用する場合に限り、非独占、限定的なライセンス（以下「本ライセンス」という）を許諾します。本ソフトウェアの権利は、何ら販売、移転、その他の方法で譲渡されるものではありません。

お客様は、いかなる手段を用いても、本ソフトウェアのソースコード及びコンポーネントを解読してはならず、また、本ソフトウェアを複製、頒布、修正することは出来ません。お客様が本ソフトウェアについての権利及び義務を第三者に譲渡出来るのは、本ソフトウェアを本製品と共に第三者に譲渡し、かつ、当該第三者が、本ライセンスの条件を遵守することにつき書面をもって合意した場合に限られます。

本ライセンスは、お客様の本製品使用期間中、有効に存続します。

本ライセンスは、お客様の権利を本製品と共に第三者に書面により譲渡することによって終了することが出来ます。

お客様が、本契約のいずれかの条項に違反した場合、本ライセンスは直ちに取り消されません。

本ソフトウェアに関する全ての権利、権原、権益は、ソニーモバイル、サプライヤー、及びライセンサーに帰属するものとします。

本ソフトウェアに、サプライヤー又はライセンサーが権利を有する素材又はコードが含まれている場合は、その限りにおいて、かかるサプライヤー又はライセンサーは本契約における受益者となるものとします。

本契約の準拠法は、日本法とします。

上記準拠法は、適用可能な場合には、消費者の法定の権利にも適用されるものとします。

本ソフトウェアにつき追加的な条件が付された場合は、かかる条件は、本契約の各条項に加えて、お客様の本ソフトウェアの保有及び使用について適用されるものとします。

輸出管理規制について

本製品および付属品は、日本輸出管理規制（「外国為替及び外国貿易法」およびその関連法令）の適用を受ける場合があります。また米国再輸出規制（Export Administration Regulations）の適用を受ける場合があります。本製品および付属品を輸出および再輸出する場合は、お客様の責任および費用負担において必要となる手続きをお取りください。詳しい手続きについては経済産業省または米国商務省へお問い合わせください。

知的財産権について

著作権・肖像権について

お客様が本製品を利用して撮影またはインターネット上のホームページからダウンロードなどにより取得した文章、画像、音楽、ソフトウェアなど第三者が著作権を有するコンテンツは、私的使用目的の複製や引用など著作権法上認められた場合を除き、著作権者に無断で複製、改変、公衆送信などすることはできません。

実演や興行、展示物などには、私的使用目的であっても撮影または録音を制限している場合がありますのでご注意ください。

また、お客様が本製品を利用して本人の同意なしに他人の肖像を撮影したり、撮影した他人の肖像を本人の同意なしにインターネット上のホームページに掲載するなどして不特定多数に公開することは、肖像権を侵害する恐れがありますのでお控えください。

商標について

本書に記載している会社名、製品名は、各社の商標または登録商標です。

- 「FOMA」「iモード」「iアプリ」「spモード」「mopera U」「ビジネスmopera」「WORLD WING」「WORLD CALL」「トルカ」「おまかせロック」「おサイフケータイ」「iD」「公共モード」「エリアメール」「i コンシェル」「イマドコサーチ」「イマドコかんたんサーチ」「マチキャラ」「Xi」「Xi/クロッシィ」「eトリセツ」「dメニュー」「dマーケット」「かざしてリンク」「あんしん遠隔サポート」「あんしんスキャン」「しゃべってコンシェル」「フォトコレクション」「はなして翻訳」「LIVE UX」「マイマガジン」「トルカ」ロゴ、「おサイフケータイ」ロゴ、「エリアメール」ロゴ、「i コンシェル」ロゴ、「Xi」ロゴ、「eトリセツ」ロゴ、「dメニュー」ロゴ、「dマーケット」ロゴ、「あんしん遠隔サポート」ロゴ、「あんしんスキャン」ロゴ、「しゃべってコンシェル」ロゴ、「フォトコレクション」ロゴ、「はなして翻訳」ロゴ、「マイマガジン」ロゴ、「ICタグ・バーコードリーダー」ロゴ、「メディアプレイヤー」ロゴ、「ドコモ電話帳」ロゴ、「ドコモバックアップ」ロゴ、「データ保管BOX」ロゴは(株)NTTドコモの商標または登録商標です。

- 「Bluetooth」は、Bluetooth SIG, Inc.の登録商標であり、ソニーモバイルコミュニケーションズはライセンスに基づいて使用しています。



- iWnn® OMRON SOFTWARE Co., Ltd. 2008-2016 All Rights Reserved.
- 「Wi-Fi」は、Wi-Fi Allianceの登録商標です。
- Wi-Fi Protected Setup、Wi-Fi Protected Setupロゴ、WPA、Wi-Fi Direct、Wi-Fi CERTIFIED MiracastおよびPasspointはWi-Fi Allianceの商標です。



- キャッチホンは日本電信電話株式会社の登録商標です。
- 「モバキャス」は、株式会社ジャパン・モバイルキャストの商標です。
- Xperia、TrackID、Xperia Loungeは、ソニーモバイルコミュニケーションズ株式会社の商標または登録商標です。
- PlayStation、DUALSHOCKは、株式会社ソニー・インタラクティブエンタテインメントの商標または登録商標です。

- Sony、スイングパノラマ、スマイルシャッター、プレミアムおまかせオート、顔検出、X-Reality、FeliCa、Reader、トリルミナス、Triluminos、STAMINA、TV SideViewはソニー株式会社の商標または登録商標です。
- SmartAR®は、ソニー株式会社が開発した拡張現実技術で、同社の日本国内及びその他の国における登録商標または商標です。

- POBoxおよびPOBoxロゴは、株式会社ソニーコンピュータサイエンス研究所の登録商標です。



POBoxは、株式会社ソニーコンピュータサイエンス研究所とソニーモバイルコミュニケーションズ株式会社が共同開発した技術です。

- microSDロゴ、microSDHCロゴ、microSDXCロゴはSD-3C, LLCの商標です。



- ☎はフェリカネットワークス株式会社の登録商標です。
- FeliCaは、ソニー株式会社が開発した非接触ICカードの技術方式です。
- NFCはNFC Forum, Inc.の米国およびその他の国における商標または登録商標です。
- 「Twitter」はTwitter, Inc.の商標または登録商標です。

- 「Google」 「Google」 ロゴ、「Android」 「Google Play」 「Google Play」 ロゴ、「Google+」 「Google+」 ロゴ、「Gmail」 「Gmail」 ロゴ、「Google マップ」 「Google マップ」 ロゴ、「ハンガアウト」 「ハンガアウト」 ロゴ、「Google Calendar」 「YouTube」 「YouTube」 ロゴ、「Google Chrome」 「Google Chrome」 ロゴは、Google, Inc.の商標または登録商標です。
- FacebookおよびFacebookロゴはFacebook, Inc.の商標または登録商標です。
- EvernoteはEvernote Corporationの商標または登録商標です。
- "DLNA", "DLNA" ロゴはDigital Living Network Allianceの商標または登録商標です。
- MHL, Mobile High-Definition LinkおよびMHL ロゴは、MHL, LLCの商標または登録商標です。
- MirrorLink, MirrorLinkロゴはCar Connectivity Consortium LLC.の商標または登録商標です。
- LinuxはLinus Torvalds, individualの登録商標です。
- 「Microsoft」 「Windows」 「Windows Vista」 「Microsoft Excel」 「Microsoft PowerPoint」 「Windows Media」 「PlayReady」と 「Microsoft Exchange ActiveSync」 は、米国Microsoft Corporationの米国およびその他の国における商標または登録商標です。
- 「Microsoft Word」 は、米国Microsoft Corporationの商品名称です。
- 本製品は、Microsoftの知的財産権に依存した技術が含まれています。かかる技術を本製品から切り離して、Microsoftのライセンス許可を受けずに使用または頒布することは禁止されています。
- コンテンツ権利者は、Microsoft PlayReadyコンテンツアクセス技術を使用することで、著作権で保護されたコンテンツも含め、知的財産権を保護しています。本製品は、PlayReady技術を使用して、PlayReady及び／又はWMDRMにより保護されたコンテンツにアクセスをします。本製品がコンテンツ使用制限を適切に実施できない場合、当該コンテンツ権利者は、Microsoftに対し、PlayReadyによって保護されたコンテンツを使用する本製品の機能を無効化するよう申し入れることがあります。この無効化はPlayReadyによって保護されていないコンテンツ及び他のコンテンツアクセス技術によって保護されているコンテンツに影響を与えません。コンテンツ権利者は、提供コンテンツへのアクセス

に必要なPlayReadyのアップグレードを要求することがあります。アップグレードを行わない場合、当該提供コンテンツへのアクセスができなくなります。

- 本製品は、MPEG-4ビジュアルおよびAVC特許ポートフォリオライセンスのもとで、消費者が商業目的以外で個人的に使用するために提供されており、次の用途に限定されます。(i) MPEG-4ビジュアル標準（以下「MPEG-4ビデオ」）またはAVC規格（以下「AVCビデオ」）に準拠したビデオのエンコード、および/または(ii) 商業目的以外の個人的な活動に従事している消費者によってエンコードされたMPEG-4またはAVCビデオのデコード、および/または、MPEG-4またはAVCビデオの提供をMPEG LAによってライセンス許可されているビデオプロバイダから入手したMPEG-4またはAVCビデオのデコード。その他の用途に対するライセンスは許諾されず、黙示的に許可されることもありません。販売促進目的、内部目的および商業目的の使用およびライセンス許可に関する追加情報は、MPEG LA, LLCより入手できます（<http://www.mpegla.com> を参照）。MPEGレイヤー3オーディオデコード技術は、Fraunhofer IIS and Thomsonによってライセンス許可されます。
- ANT、ANT+はANT Wirelessの商標または登録商標です。

- ANT+™搭載のフィットネスハブとしての使用について
本端末はANT+™技術に対応した健康機器やフィットネス機器と共に使用できます。例えば、ANT+™に対応した心拍数モニターやフットパッド（速度・距離測定用）を付けてランニングを行うと、走行のデータをお使いの端末に収集し、自身のパフォーマンスの分析や、改善方法について確認できます。
ANT+™スポーツやフィットネス、健康機器をサポートする各種アプリケーションはGoogle Play™からダウンロードできます。ANT+™対応機器については、www.thisisant.com/directory をご覧ください。
- その他、本書で登録するシステム名、製品名は、一般に各開発メーカーの登録商標あるいは商標です。
なお、本文中では、TM、®マークは表記していません。
- 本書に明示されていないすべての権利は、その所有者に帰属します。

SIMロック解除

本端末はSIMロック解除に対応しています。SIMロックを解除すると他社のSIMカードを使用することができます。

- SIMロック解除は、ドコモショップで受付をしております。
- 別途SIMロック解除手数料がかかります。
- 他社のSIMカードをご使用になる場合、LTE方式では、ご利用いただけません。また、ご利用になれるサービス、機能などが制限される場合があります。当社では、一切の動作保証はいたしませんので、あらかじめご了承ください。
- SIMロック解除に関する詳細については、ドコモのホームページをご確認ください。

あ		
アカウント	171	アプリの権限
削除	172	アプリボタン
明るさのレベル	157	docomo LIVE UX
アクセスポイント		Xperiaホーム
初期化	156	アラーム
設定	155	アラームの音量
アプリ		アルバム
アンインストール (アプリ画面)	77	暗証番号
アンインストール (docomo LIVE UX)	75	ネットワーク暗証番号
アンインストール (Playストア)	109	PINコード
アンインストール (Xperiaホーム)	63	PINロック解除コード (PUKコード)
一覧	58	あんしんスキャン
移動	78	位置情報
管理	160	位置情報サービス
検索	78	オンにする
ホーム画面に移動	77	印刷
ホーム画面に追加 (Xperiaホーム)	63	英語ガイドダンス
リセット	161	エリアメール
docomo LIVE UX	77	遠隔サポート
Xperiaホーム	57	遠隔操作設定
アプリ画面		応答拒否メッセージ
おすすめ	78	応答保留
切り替え (docomo LIVE UX)	77	オートGPS
切り替え (Xperiaホーム)	57	おサイフケータイ
追加	64	おサイフケータイ対応サービス
並べ替え	64	かざしてリンク対応サービス
フォルダ	63	タップ&ペイ
docomo LIVE UX	77	NFC/おサイフケータイ ロック
Xperiaホーム	57	おすすめアプリ
アプリ選択画面	44	音と通知
		音声検索

音声レコーダー	58	緊急通報	82
音量調節	160	近接センサー	29
か		クイック設定パネル	49
海外設定	195	言語と入力	173
外国語キーボード	68	検索	66
壁紙		公共モード（電源OFF）設定	90
docomo LIVE UX	76	国際電話	
Xperiaホーム	53	滞在先でかける	193
カメラ	121	日本からかける	83
解像度	123	国際ローミングサービス	189
顔検出	132	故障かな？と思ったら	197
カメラアプリ	123	さ	
起動	121	災害用キット	104
クイック起動	121	自局電話番号	6
撮影画面	122	マイプロフィール	91
撮影モード	122	システム	174
写真撮影	124	写真再生	133
設定	126	写真撮影	124
動画撮影	125	しゃべってコンシェル	58
画面設定	156	充電	32
画面の自動回転	41	卓上ホルダを使って	34
画面ロック	171	パソコンを使って	36
解除	38	ACアダプタを使って	35
設定	170	DCアダプタを使って	36
カレンダー	58	仕様	212
キーアイコン	41	初期設定	39
機器	156	シンプルホーム	54
機器接続	151	スクリーンショット	43
きせかえ	75	スクリーンレコード	43
機内モード	152	スケジュール	
キャッチホン	89	作成	140
緊急省電力モード	44	表示	139
緊急速報「エリアメール」	104	スケッチ	58

ステータスアイコン	46	通知アイコン	47
ステータスバー	46	通知音	160
ストップウォッチ	141	通知パネル	49
ストレージ		通知LED	46
外部ストレージ	177	通話音質設定	90
内部ストレージ	177	通話音量	87
本体設定	162	通話設定	89
スモールアプリ	65	通話中着信設定	90
スリープモード	38	通話モード設定	90
世界時計	141	データ使用	150
セキュリティ	166	データ保管BOX	59
設定メニュー	146	テーマ	53
ソフトウェアアップデート	208	手書き入力	69
ソフトウェアキーボード	68	テキスト編集	72
切り替え	68	テザリング	152

た

タイマー	142	Bluetoothテザリング	154
ダイヤル	59	USBテザリング	152
タスクマネージャ	64	Wi-Fiテザリング	153
タッチスクリーン	40	テレビ	114
スクロール	40	視聴予約	119
スワイプ	40	設定	117
タップ	40	テレビリンク	118
ドラッグ	40	テレビを見る	116
ピンチ	40	テレビ・モバキャスアンテナケーブル	115
フリック	40	番組表	119
ロングタッチ	40	録画	119
縦画面表示	41	録画予約	119
端末情報	176	テンキー	69
着信音	160	電源を入れる／切る	37
着信音の音量	160	伝言メモ	89
着信拒否設定	90	電子書籍 Reader by Sony	59
着信通知	90	転送でんわサービス	89
		電卓	59
		電池残量	33
		電池の最適化	163

電話	81	ドコモアプリパスワード	165
アプリ起動中	85	ドコモ音声入力	69
受ける	83	ドコモのサービス／クラウド	165
音声出力先	86	ドコモバックアップ	142
かける	81	ドコモへのお問合せ	90
スピーカー	86	ドコモメール	96
着信音量	84	ドコモ文字編集	73
着信拒否	84	ドコモnanoUIカード	30
通話終了	86	取り扱い上のご注意	20
通話中画面	85	ドライブ	59
ミュート	86	トルカ	114
電話帳	91		
インポート	95	な	
エクスポート	95	ニュース	59
お気に入り	93	ネットワークサービス	89
共有	94		
クラウド (オプションメニュー)	93	は	
クラウド (電話帳一覧画面)	91	バイブレーション	
グループ作成	94	本体設定	158
グループ設定	94	マナーモード	42
削除	93	SMS	98
新規登録	92	バックアップとリセット	173
全件データ送信 (共有)	95	バックライト	
着信音	94	消灯	38
電話をかける	92	点灯	38
統合	94	発信者番号通知	89
ビデオコールをかける	92	発信履歴	87
編集	92	削除	88
マイプロフィール (表示)	91	電話帳に登録	88
マイプロフィール (編集)	94	発信履歴画面	87
電話帳一覧画面	91	バッテリー	163
動画再生	134	はなして翻訳	59
動画撮影	125	ハングアウト	60
トグル入力	71	番号通知お願いサービス	90
時計	141		

比吸収率 (SAR)	218	削除 (Xperia ホーム)	51
日付と時刻	174	ショートカット	52
ビデオ	60	シンプルホーム	54
ビデオコール	81	設定	53
アプリ起動中	85	追加 (docomo LIVE UX)	76
受ける	83	追加 (Xperia ホーム)	51
かける	81	テーマ	53
カメラOFF 応答	84	バックアップ	79
着信拒否	84	フォルダ (docomo LIVE UX)	74
フォト	60	フォルダ (Xperia ホーム)	52
フォトコレクション	60	復元	79
不在着信	88	docomo LIVE UX	74
ブックマーク	107	Xperia ホーム	51
ブラウザ	105	ホワイトバランス	158
設定	106		
タブの追加	106	ま	
テキストの検索	106	マイプロフィール	
ブックマーク	107	表示	91
履歴	107	編集	94
リンク	106	マイマガジン	80
フリック入力	71	マナーモード	42
フルセグ	114	ミュージック	60
防水/防塵性能	24	無線とネットワーク	146
ホーム	156	迷惑電話ストップサービス	89
ホームアプリ		メッセージ (SMS)	96
切り替え	66	受信	97
ドコモ	74	設定	98
Xperia	51	送受信者ごとに削除	98
ホーム画面	50	送信	96
ウィジェット (docomo LIVE UX)	74	電話帳に登録	97
ウィジェット (Xperia ホーム)	51	メッセージの削除	98
壁紙 (docomo LIVE UX)	76	メディアの音量	160
壁紙 (Xperia ホーム)	53	メディアプレーヤー	134
きせかえ	75	再生	134
削除 (docomo LIVE UX)	76		

メモ	60	dマーケット	108
メモリー	163	dメニュー	108
文字入力	67	DLNA機器に接続	187
設定	73	メディアサーバー	187
入力方法	69	Eメール	99
編集	72	削除	101
		受信	100
		初期設定	99
		送信	100
		転送	101
		添付ファイルの保存	101
		返信	101
		Eメールアドレス	99
		設定	102
		変更	102
		Evernote	60
		Facebook	61
		File Commander	179
		FMラジオ	120
		Gmail	103
		Google	172
		Googleアカウント	171
		Google音声検索	67
		Google音声入力	69
		Google検索	66
		Googleマップ	138
		経路検索	139
		現在地検出	138
		検索	139
		情報の表示	139
		ストリートビュー	138
		Google+	61
		GPS機能	136
		オンにする	137
		i コンシエル	61
や			
ユーザー	164		
ユーザー辞書	73		
ユーザー設定	165		
ユーザー補助	175		
ユーザーやゲストが利用できる機能	164		
優先ネットワークタイプ	192		
ゆっくりモード	90		
横画面表示	41		
ら			
リセット	174		
留守番電話サービス	89		
連絡先	60		
連絡先引用 2.3	72		
わ			
ワンセグ	114		
英数字			
Bluetooth	181		
受信	183		
送信	183		
端末名	181		
ペア設定	182		
Chrome	60		
dアカウント	169		

ICタグ・バーコードリーダー	61	What's New	62
iDアプリ	113	Wi-Fi	146
Lifelog	61	Wi-Fi Direct	149
microSDカード	177	WORLD CALL	83
フォーマット	162	WORLD WING	189
マウント解除	162	Xperia Lounge Japan	62
Movie Creator	61	YouTube	134
NFC	183		
ワンタッチ機能	184		
NFC / おサイフケータイロック	112		
OfficeSuite	61		
PCキーボード	69		
PINコード	168		
PINロック解除コード (PUKコード)	169		
Play ゲーム	61		
Playストア	109		
インストール	109		
削除	109		
Playボックス	61		
Playムービー&TV	62		
Play Music	62		
PlayStation	62		
POBox Plus	68		
日本語入力 使い方ガイド	67		
PS Video	62		
SIMカードロック	169		
SIMロック解除	236		
SMS	96		
STAMINAモード	163		
TrackID	62		
TV SideView	62		
Twitter	62		
USBストレージ	162		
USB接続	186		
VPN	154		

オンラインでの各種手続き・ご契約内容の確認など

本端末から dメニュー ▶ [My docomo (お客様サポート)] ▶ [ドコモオンライン手続き]

パソコンから My docomo (<https://www.nttdocomo.co.jp/mydocomo/>) ▶ 「ドコモオンライン手続き」内の項目を選択

※ システムメンテナンスやご契約内容などにより、ご利用にならない場合があります。

※ 「ドコモオンライン手続き」のご利用には、「ネットワーク暗証番号」や「ID / パスワード」が必要です。

マナーもいっしょに携帯しましょう

本端末を使用する場合は、周囲の方の迷惑にならないように注意しましょう。

こんな場合は必ず電源を切りましょう

■ 使用禁止の場所にいる場合

航空機内や病院では、各航空会社または各医療機関の指示に従ってください。使用を禁止されている場所では、電源を切ってください。

こんな場合は公共モードに設定しましょう

■ 運転中の場合

運転中に本端末を手で保持しての使用は罰則の対象となります。

ただし、傷病者の救護または公共の安全の維持など、やむを得ない場合を除きます。

■ 劇場・映画館・美術館など公共の場所にいる場合

静かにするべき公共の場所で本端末を使用すると、周囲の方への迷惑になります。

使用する場所や声・着信音の大きさに注意しましょう

■ レストランやホテルのロビーなど静かな場所で本端末を使用する場合は、声の大きさなどに気をつけましょう。

■ 街の中では、通行の妨げにならない場所で使用しましょう。

プライバシーに配慮しましょう

■ カメラ付き端末を利用して撮影や画像送信を行う際は、プライバシーなどにご配慮ください。

歩きながらのスマートフォンの使用はやめましょう

■ 駅のホームや道路などで歩きながらスマートフォンを使用すると、視野が極端に狭くなり、接触事故の原因となります。

■ スマートフォンを使用する際は、安全な場所で立ち止まって使用するようしてください。

こんな機能が公共のマナーを守ります

【マナーモード】(P.42)

着信音や操作音など、本端末から鳴る音を消します。

※ ただし、シャッター音は消せません。

【公共モード(電源OFF)】(P.90)

電話をかけてきた相手に電源を切る必要がある場所にいる旨のガイダンスが流れ、自動的に電話を終了します。

【バイブレーション】(P.158)

電話がかかってきたことを、振動でお知らせします。

【伝言メモ】(P.89)

電話に出られない場合に、電話をかけてきた相手の方の用件を録音します。

その他にも、留守番電話サービス (P.89)、転送でんわサービス (P.89) などのオプションサービスが利用できます。

総合お問い合わせ先 (ドコモ インフォメーションセンター)

■ドコモの携帯電話からの場合

 (局番なしの) 151 (無料)

※一般電話などからはご利用になれません。

■一般電話などからの場合

 0120-800-000

※一部のIP電話からは接続できない場合があります。

受付時間 午前9:00~午後8:00 (年中無休)

●番号をよくご確認の上、お間違いないようにおかけください。

●各種手続き、故障・アフターサービスについては、上記お問い合わせ先にご連絡いただくか、ドコモホームページにてお近くのドコモショップなどをご確認の上、お問い合わせください。

ドコモホームページ <https://www.nttdocomo.co.jp/>

故障お問い合わせ・ 修理お申込み先

■ドコモの携帯電話からの場合

 (局番なしの) 113 (無料)

※一般電話などからはご利用になれません。

■一般電話などからの場合

 0120-800-000

※一部のIP電話からは接続できない場合があります。

受付時間 24時間 (年中無休)

海外からのお問い合わせ先 (紛失・盗難・つながらない場合など)

ドコモの携帯電話からの場合

「+」を画面表示 -81-3-6832-6600 (無料)

(「+」は「0」をロングタッチします。)

※「+」発信のかわりに国際電話アクセス番号でも発信できます。

受付時間 24時間 (年中無休)

●番号をよくご確認の上、お間違いないようにおかけください。

●紛失・盗難などにあわれたら、速やかに利用中断手続きをお取りください。

●お客様が購入された端末に故障が発生した場合は、ご帰国後にドコモ指定の故障取扱窓口へご持参ください。

一般電話などからの場合

滞在国の国際電話
アクセス番号 -81-3-6832-6600 (有料)

※日本向け通話料がかかります。

※国際電話アクセス番号については、ドコモのホームページをご覧ください。

受付時間 24時間 (年中無休)

マナーもいっしょに携帯しましょう。

○公共の場所で携帯電話をご利用の際は、周囲の方への心くばりを忘れずに。

 危険です、
歩きスマホ。

 キケン!
水ぬれ充電

 Li-ion 00



ご不要になった携帯電話などは、自社・他社製品を問わず回収をしていますので、お近くのドコモショップへお持ちください。

※回収対象：携帯電話、PHS、電池パック、充電器、卓上ホルダ (自社・他社製品を問わず回収)

販売元 株式会社NTTドコモ

製造元 ソニーモバイルコミュニケーションズ株式会社

'16.7 (3版) 1289-7630.3

SONY®